

Noise Cancelling Headphones

Operating Instructions
Mode d'emploi
Manual de instrucciones



4-540-895-12(1)

© 2014 Sony Corporation Printed in Malaysia

MDR-ZX110NA

How to use/Mode d'utilisation/Utilización

1 Unfolding the headphones/Dépliage du casque/Abrir los auriculares

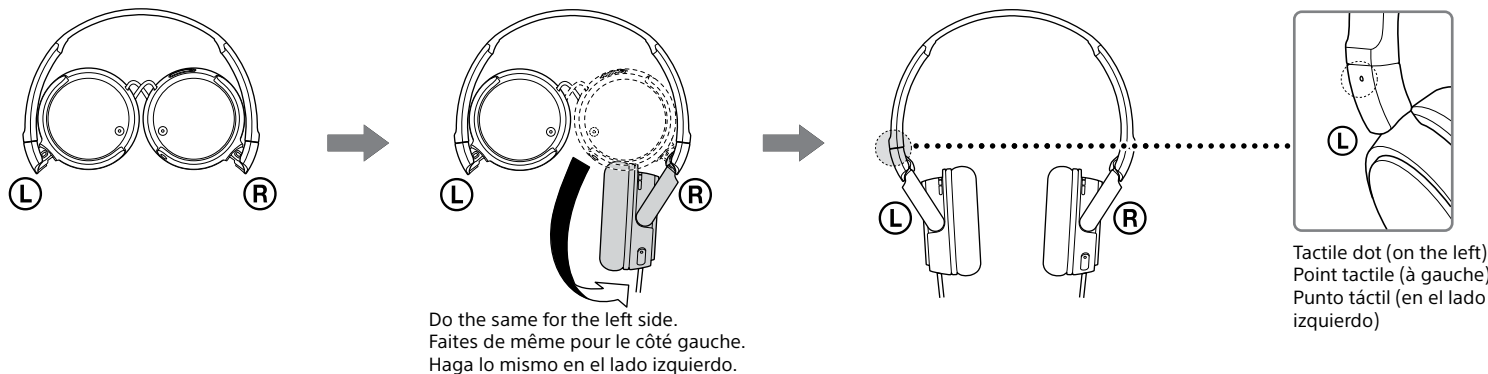

2 Installing a battery/Installation d'une pile/Instalación de la pila

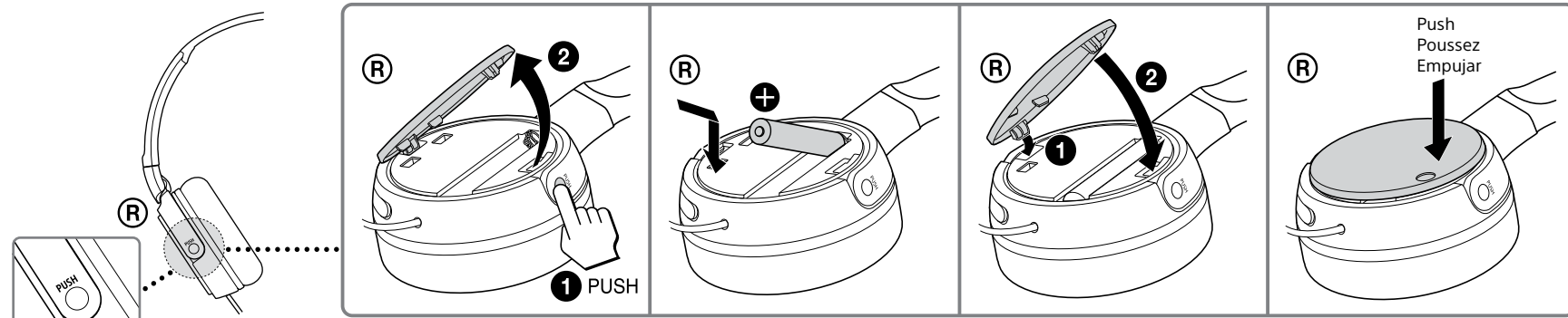

3 Connecting/Raccordement/Conexión

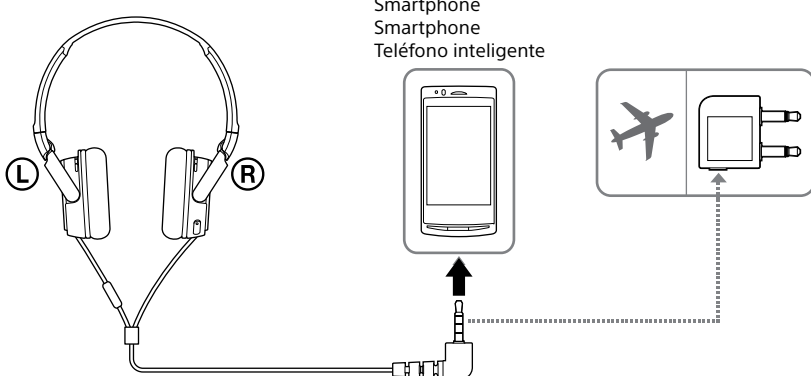

5 Wearing and controlling/Port et contrôles/Colocación y control

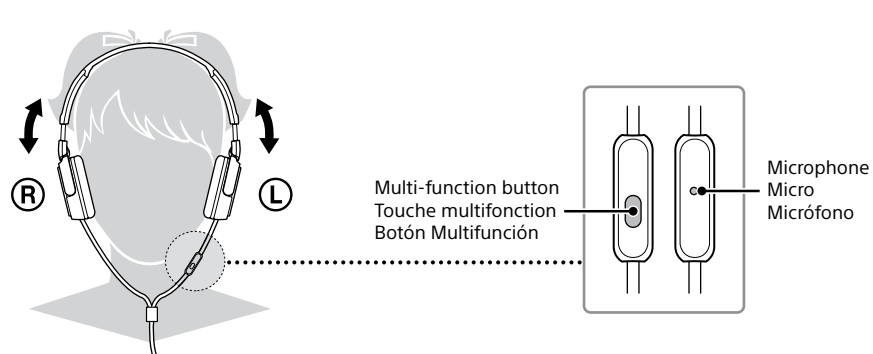

If you install the Smart Key app* from Google Play™ store, the track and volume adjustment on your smartphone will be enabled with multi-function button.

* Smart Key is an application for Xperia™, Android™ OS 4.0 and above. The app may not be available in some countries and/or regions, and may not be used with unsupported smartphone models.

Si vous installez l'application Smart Key* à partir de Google Play™, vous pourrez activer les réglages de piste et de volume sur votre smartphone grâce à la touche multifonction.

* Smart Key est une application pour Xperia™, Android™ OS 4.0 et ultérieur. Il est possible que l'application ne soit pas disponible dans certains pays et/ou certaines régions et qu'elle ne puisse pas être utilisée avec des modèles de smartphone non pris en charge.

Si instala la aplicación Smart Key* desde la tienda Google Play™, el ajuste de pista y volumen de su smartphone se habilitará con el botón multifunción.

* Smart Key es una aplicación para Xperia™, Android™ OS 4.0 y posteriores. Es posible que la aplicación no esté disponible en algunos países y/o regiones y que no pueda utilizarse con modelos de smartphone no compatibles.

https://play.google.com/store/apps/details?id=com.sonymobile.extras.liveware.extension.smartkey



English Noise Cancelling Headphones

WARNING

Do not expose the battery to excessive heat such as sunshine, fire or the like for a long time.

The validity of the CE marking is restricted to only those countries where it is legally enforced, mainly in the countries EEA (European Economic Area).

Notice for customers: the following information is only applicable to equipment sold in countries applying EU directives

This product has been manufactured by or on behalf of Sony Corporation, 1-7-1 Konan Minato-ku Tokyo, 108-0075 Japan. Inquiries related to product compliance based on European Union legislation shall be addressed to the authorized representative, Sony Belgium, bijkantoor van Sony Europe Limited, Da Vincilaan 7-D1, 1935 Zaventem, Belgium. For any service or guarantee matters, please refer to the addresses provided in the separate service or guarantee documents.

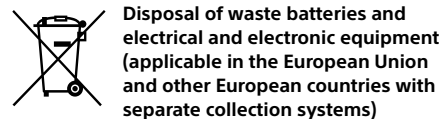

This symbol on the product, the battery or on the packaging indicates that the product and the battery shall not be treated as household waste. On certain batteries this symbol might be used in combination with a chemical symbol. The chemical symbols for mercury (Hg) or lead (Pb) are added if the battery contains more than 0.0005% mercury or 0.004% lead. By ensuring these products and batteries are disposed of correctly, you will help prevent potentially negative consequences for the environment and human health which could otherwise be caused by inappropriate waste handling. The recycling of the materials will help to conserve natural resources.

In case of products that for safety, performance or data integrity reasons require a permanent connection with an incorporated battery, this battery should be replaced by qualified service staff only. To ensure that the battery and the electrical and electronic equipment will be treated properly, hand over these products at end-of-life to the applicable collection point for the recycling of electrical and electronic equipment. For all other batteries, please view the section on how to remove the battery from the product safely. Hand the battery over to the applicable collection point for the recycling of waste batteries. For more detailed information about recycling of this product or battery, please contact your local Civic Office, your household waste disposal service or the shop where you purchased the product or battery.

Compatible products

Use this unit with smartphone.

- Depending on the model of smartphone, the microphone of this unit may not function, or the volume level may be low.
- This unit is not guaranteed to operate digital music players.

Using the Multi-function button

Press once to answer the call, press again to end; press to play/pause a track.

Available operations for smartphones

Plays/pauses a track of the connected smartphone with a single press. Skips to the next track with a double press. Hold down for about two seconds and release to reject an incoming call.

Notes

- The button function may vary depending on the smartphone.
- Be careful not to press the button unintentionally when you carry your smartphone with the headphones connected.

Notes on use

What is noise cancelling?

The noise cancelling circuit actually senses outside noise with built-in microphones and sends an equal-but-opposite cancelling signal to the headphones.

Notes on the noise cancelling function

- Adjust the earpads so that they cover your ears, otherwise noise cancelling will not function properly.
- The noise cancelling effect may vary depending on how you wear the headphones.
- Do not cover the microphone of the headphones with your hands. The noise cancelling function may not work properly.

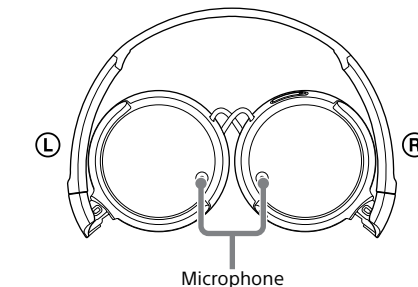

- After you turn on the power of the headphones, you may hear a slight hiss. This is the operating sound of the noise cancelling function, not a malfunction.
- The noise cancelling function works for noise in the low frequency band primarily. Although noise is reduced, it is not cancelled completely.
- The noise cancelling effect may not be pronounced in a very quiet environment, or some noise may be heard.
- When you use the headphones in a train or a car, noise may occur depending on street conditions.
- Mobile phones may cause interference and noise. Should this occur, locate the headphones further away from the mobile phone.

Notes on using on the airplane

Do not use the headphones when use of electronic equipment is prohibited or when use of personal headphones for in-flight entertainment services is prohibited.

Notes on handling

- Because the headphones are designed to fit closely in your ears, forcing them against your ears may result in eardrum damage. Avoid using the headphones where they are liable to be struck by people or other objects, such as a ball, etc.
- Pressing the headphones against your ears may produce a diaphragm click sound. This is not a malfunction.
- Clean the headphones with a soft dry cloth.
- Do not leave the plug dirty otherwise the sound may be distorted.
- Be sure to consult a Sony dealer when the earpads become dirty or damaged, or when the headphones require repair work.
- Do not leave the headphones in a location subject to direct sunlight, heat or moisture.
- Do not subject the headphones to excessive shock.
- Handle the driver units carefully.
- If you feel drowsy or sick while using this headphones, stop use immediately.

Notes on headphones

High volume may affect your hearing. For traffic safety, do not use while driving or cycling.

As headphones reduce outside sounds, they may cause a traffic accident. Also, avoid listening with your headphones in situations where hearing must not be impaired, for example, a railroad crossing, a construction site, etc.

Preventing hearing damage

Avoid using headphones at high volume. Hearing experts advise against continuous, loud and extended play. If you experience a ringing in your ears, reduce the volume or discontinue use.

Note on static electricity

In particularly dry air conditions, noise or sound skipping may occur, or mild tingling may be felt on your ears. This is a result of static electricity accumulated in the body, and not a malfunction of the headphones. The effect can be minimized by wearing clothes made from natural materials.

If you have any questions or problems concerning the system that are not covered in this manual, please consult the nearest Sony dealer.

Troubleshooting

No sound

- Check the connection of the headphones and the equipment.
- Check that the connected equipment is turned on.
- Turn up the volume of the connected equipment.
- Clean the plug of the headphones with a soft dry cloth.

The noise cancelling effect is not sufficient

- The noise cancelling function is effective in low frequency ranges such as airplanes, trains, or offices (near air-conditioning, etc.) and is not as effective for higher frequencies, such as human voices.
- Turn on the headphones.

Distorted sound

- Turn down the volume of the connected equipment.
- Clean the plug of the headphones with a soft dry cloth.

Power does not turn on

- Check if the battery has expired (the POWER indicator lights off) and the battery is inserted in the correct orientation. Replace the battery with a new one or reinsert the battery in the correct orientation.

No operation works

- Set the POWER switch of the headphones to "OFF", confirm the connections, and then set the POWER switch back to "ON".

The connected smartphone does not work

- Check the connection of the headphones and the smartphones.

Features

- 95% Ambient Noise Reduction
- Noise cancelling headphones reduce unwanted ambient noise and provide a quieter environment to enhance your listening experience.
- Quick folding style
- Original compact folding mechanism for easy carriage and storage.
- Producing balanced, clear and powerful high quality sound
- 300 kJ/m³ Neodymium magnet delivers powerful sound and equalizer provides balanced sound from bass to high note.
- Able to use as a regular headphones even when the POWER switch is set to "OFF".
- Long battery life - approx. 80 hours with AAA alkaline battery.

Specifications

General

Type	Dynamic, closed
Driver units	30 mm, dome type (CCAW adopted)
Power handling capacity	40 mW
Impedance	220 Ω at 1 kHz (when the power is on) 45 Ω at 1 kHz (when the power is off)
Sensitivity	115 dB/mW (when the power is on) 110 dB/mW (when the power is off)
Frequency response	10 Hz – 22,000 Hz
Total Noise Suppression Ratio ¹⁾	Approx. 13 dB ²⁾
Cable	Approx. 1.2 m, OFC Litz wire
Plug	Four-conductor gold plated L-shaped stereo mini plug
Power source	DC 1.5 V, 1 × R03 (size AAA) battery
Mass	Approx. 150 g including battery, not including cable
Talk microphone	Open circuit voltage level –40 dB (0 dB = 1 V/Pa)

Battery life

Battery	Approx. hours ¹⁾
Sony alkaline battery LR03 SIZE AAA	80 hours ¹⁾
Sony manganese battery R03 SIZE AAA	40 hours ¹⁾

Note

The supplied battery was included in the package during manufacturing (as a convenience to the user), it is possible that the battery life may be depleted by the time of purchase. The actual life of the supplied battery may be shorter than the standard time described in this manual when using a fresh battery.

When the battery is low

Replace the battery with a new one when the POWER indicator blinks or lights off.

Notes

- The sound and noise cancelling effect may become intermittent when the battery is low.
- The headphones will automatically switch to passive mode when the battery power is empty. You might hear the sound characteristics change in this mode.

Included items

Headphones (1)
Plug adaptor for in-flight use¹⁾ (1)
Sony R03 (SIZE AAA) battery (1)
Operating Instructions (1)
Warranty card (1)

¹⁾ Under the Sony measurement standard.

²⁾ Equivalent to approx. 95% reduction of energy of sound compared with not wearing headphones.

³⁾ At 1 kHz, 0.1 mW + 0.1 mW output

⁴⁾ Time stated above may vary, depending on the temperature or conditions of use.

⁵⁾ May not be compatible with some in-flight entertainment services.

Design and specifications are subject to change without notice.

Xperia™ is a registered trademark or a trademark of Sony Mobile Communications AB. Android™ and Google Play™ are trademarks or registered trademarks of Google, Inc.

Français **Casque réducteur de bruits**

AVERTISSEMENT

N'exposez pas la pile à une chaleur excessive, telle que la lumière du soleil, un feu, etc. pendant longtemps.

La validité du marquage CE est limitée uniquement aux pays dans lesquels il fait force de loi, principalement dans les pays de l'Espace économique européen (EEE).

Avis à l'attention des clients: les informations suivantes concernent uniquement les appareils vendus dans les pays appliquant les directives de l'UE

Ce produit a été fabriqué par ou pour le compte de Sony Corporation, 1-7-1 Konan Minato-ku Tokyo, 108-0075 Japon. Toutes les questions relatives à la conformité des produits basées sur la législation européenne doivent être adressées à son représentant, Sony Belgium, bijkantoor van Sony Europe Limited, Da Vincilaan 7-D1, 1935 Zaventem, Belgique.

Pour toute question relative au Service Après-Vente ou à la Garantie, merci de bien vouloir vous référer aux coordonnées qui vous sont communiquées dans les documents « Service (SAV)» ou Garantie.



Élimination des piles et accumulateurs et des Équipements Électriques et Electroniques usagés (Applicable dans les pays de l'Union Européenne et aux autres pays européens disposant de systèmes de collecte sélective)

Ce symbole apposé sur le produit, la pile ou l'accumulateur ou sur l'emballage, indique que le produit et les piles et accumulateurs fournis avec ce produit ne doivent pas être traités comme de simples déchets ménagers. Sur certains types de piles, ce symbole apparaît parfois combiné avec un symbole chimique. Les symboles pour le mercure (Hg) ou le plomb (Pb) sont rajoutés lorsque ces piles contiennent plus de 0,0005% de mercure ou 0,004% de plomb. En vous assurant que les produits, piles et accumulateurs sont mis au rebut de façon appropriée, vous participez activement à la prévention des conséquences négatives que leur mauvais traitement pourrait provoquer sur l'environnement et sur la santé humaine. Le recyclage des matériaux contribue par ailleurs à la préservation des ressources naturelles.

Pour les produits qui pour des raisons de sécurité, de performance ou d'intégrité de données nécessitent une connexion permanente à une pile ou à un accumulateur, il conviendra de vous rapprocher d'un Service Technique qualifié pour effectuer son remplacement. En rapportant votre appareil électrique, les piles et accumulateurs en fin de vie à un point de collecte approprié vous vous assurez que le produit, la pile ou l'accumulateur incorporé sera traité correctement. Pour tous les autres cas de figure et afin d'enlever les piles ou accumulateurs en toute sécurité de votre appareil, reportez-vous au manuel d'utilisation. Rapportez les piles et accumulateurs, et les équipements électriques et électroniques usagés au point de collecte approprié pour le recyclage. Pour toute information complémentaire au sujet du recyclage de ce produit ou des piles et accumulateurs, vous pouvez contacter votre municipalité, votre déchetterie locale ou le point de vente où vous avez acheté ce produit.

Produits compatibles

Utilisez cet appareil avec un smartphone.

Remarques

- Selon le modèle du smartphone, il est possible que le microphone de cet appareil ne fonctionne pas, ou que le volume soit faible.
- Le fonctionnement de cet appareil n'est pas garanti avec les lecteurs musicaux numériques.

Utilisation de la touche multifonction

Appuyez une fois pour répondre à un appel, puis une nouvelle fois pour raccrocher ; appuyez pour lire/mettre en pause une piste.

Opérations disponibles pour les smartphones

Lecture/Pause d’une piste du smartphone connecté d’une simple pression. Passer à la piste suivante avec deux pressions.

Maintenez la touche enfoncée pendant deux secondes puis relâchez-la pour rejeter un appel entrant.

Remarques

- Les fonctions des touches peuvent varier selon le smartphone.
- Faites attention de ne pas appuyer accidentellement sur la touche quand vous transportez votre smartphone avec le casque connecté.

Remarques relatives à l'utilisation

Qu'est-ce que la réduction du bruit ?

Le circuit réducteur de bruits détecte réellement le bruit extérieur grâce aux micros intégrés et il envoie un signal de réduction égal mais opposé au casque.

Remarques sur la fonction réductrice de bruits

- Ajustez les coussinets de sorte qu’ils recouvrent vos oreilles; dans le cas contraire, la réduction de bruit ne fonctionnera pas correctement.
- L'effet réducteur de bruits peut varier selon la manière dont vous portez le casque.
- Ne recouvrez pas le micro du casque avec vos mains. La fonction réductrice de bruits peut ne pas fonctionner correctement.

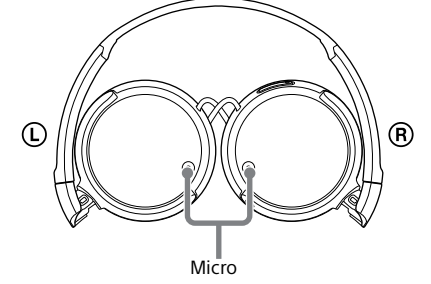

- Après avoir mis le casque sous tension, il est possible que vous entendiez un léger sifflement. Il s'agit du son de la fonction réductrice de bruits et non d'un dysfonctionnement.
- La fonction réductrice de bruits fonctionne principalement pour les bruits qui se situent dans les bandes à basse fréquence. Bien que le bruit soit réduit, il n'est pas complètement supprimé.
- L'effet réducteur de bruits peut ne pas être prononcé dans un environnement très silencieux, ou bien certains bruits peuvent être audibles.
- Lorsque vous utilisez le casque dans un train ou une voiture, il est possible que vous entendiez du bruit, selon l'état des routes.
- Les téléphones portables peuvent provoquer des interférences et des parasites. Dans ce cas, éloignez davantage le casque du téléphone portable.

Remarques relatives à l'utilisation en vol

N'utilisez pas le casque lorsque le fonctionnement d'appareils électroniques est interdit, ou lorsque l'utilisation de casques personnels pour les services de divertissement en vol est interdite.

Remarques relatives à la manipulation

- Étant donné que le casque est conçu pour s'adapter étroitement à vos oreilles, le fait de le forcer contre vos oreilles peut endommager la membrane du tympan. Évitez d'utiliser le casque lorsqu'il est susceptible d'être heurté par des personnes ou d'autres objets, tels qu'un ballon, etc.
- Le fait d'appuyer le casque contre vos oreilles peut produire le son d'un dé clic de diaphragme. Il ne s'agit pas d'un dysfonctionnement.
- Nettoyez le casque à l'aide d'un chiffon doux et sec.
- Ne laissez pas la fiche sale, au risque que le son soit déformé.
- Veillez à consulter un revendeur Sony lorsque les coussinets sont sales ou endommagés ou lorsque le casque doit être réparé.
- Ne laissez pas le casque dans un lieu soumis aux rayons directs du soleil, à la chaleur ou à l'humidité.
- Ne soumettez pas le casque à un choc excessif.
- Manipulez les transducteurs avec précaution.
- Si vous vous sentez somnolent ou malade lors de l'utilisation de ce casque, cessez immédiatement de l'utiliser.

Remarques relatives au casque

Un volume élevé peut affecter votre audition. Pour ne pas mettre en danger la sécurité du trafic, n'utilisez pas le casque lors de la conduite en voiture ou en vélo.

Le casque réduisant les sons extérieurs, il risque de provoquer des accidents de la circulation. Évitez également de porter un casque dans des situations spécifiques où l'audition ne doit pas être gênée, par exemple lors de la traversée d'une voie de chemin de fer, d'un site en construction, etc.

Prévention des dommages auditifs
Évitez d'utiliser le casque à volume élevé. Les spécialistes de l'audition conseillent de ne pas écouter de son à volume élevé pendant une période prolongée. Si vous entendez une sonnerie, réduisez le volume ou cessez d'utiliser le casque.

Remarque sur l'électricité statique

En cas d'utilisation lorsque l'air est très sec, du bruit ou une interruption du son peuvent se produire. Vous pouvez également ressentir un fourmillement bénin dans vos oreilles. Cela est dû à l'électricité statique accumulée dans le corps, il ne s'agit pas d'un dysfonctionnement du casque. Son effet peut être minimisé en portant des vêtements en matériaux naturels.

<p>Pour tout problème ou question concernant le système non abordé dans le présent manuel, consultez le revendeur Sony le plus proche.</p>
--

--	--

Dépannage

Aucun son

- Vérifiez le raccordement du casque à l'appareil.
- Vérifiez que l'appareil raccordé est sous tension.
- Augmentez le volume de l'appareil raccordé.
- Nettoyez la fiche du casque à l'aide d'un chiffon doux et sec.

L'effet réducteur de bruits n'est pas suffisant

- La fonction réductrice de bruit est efficace dans la plage des basses fréquences, comme dans les avions, les trains ou les bureaux (à proximité de la climatisation, etc.), mais pas dans la plage des hautes fréquences, comme les voix humaines.
- Allumez le casque.

Son déformé

- Diminuez le volume de l'appareil raccordé.
- Nettoyez la fiche du casque à l'aide d'un chiffon doux et sec.

Mise sous tension impossible

- Assurez-vous que la pile n'est pas épuisée (le voyant POWER est éteint) et que la pile est insérée dans le bon sens. Remplacez la pile par une pile neuve ou réinsérez la pile dans le bon sens.

Le casque ne fonctionne pas

- Mettez l'interrupteur POWER du casque en position « OFF », vérifiez les branchements puis mettez l'interrupteur POWER en position « ON ».

Le smartphone connecté ne fonctionne pas

- Vérifiez le raccordement du casque et du smartphone.

Caractéristiques

- 95% Réduction Du Bruit Ambient
Casque réducteur de bruits ambiants et permettant d’écouter la musique dans un environnement plus calme avec un confort d’écoute accru.
- Modèle repliable rapidement
Mécanisme de pliage compact et original pour un transport et un rangement aisés.
- Produit un son de haute qualité, équilibré, clair et puissant
L'aimant néodyme de 300 kJ/m³ offre un son puissant et l'égaliseur fournit un son équilibré de la note grave à la note aiguë.
- Peut être utilisé comme un casque normal, même lorsque l'interrupteur POWER est réglé en position « OFF ».
- Autonomie prolongée d'environ 80 heures avec une pile alcaline AAA.

Spécifications

Généralités	
Type	Dynamique, fermé
Transducteurs	30 mm, type à dôme (CCAW adopté)
Puissance admissible	40 mW
Impédance	220 Ω à 1 kHz (lors de la mise sous tension) <p>45 Ω à 1 kHz (lors de la mise hors tension)</p>
Sensibilité	115 dB/mW (lors de la mise sous tension) <p>110 dB/mW (lors de la mise hors tension)</p>
Réponse en fréquence	10 Hz – 22 000 Hz
Taux total de réduction du bruit ⁽¹⁾	Environ 13 dB ⁽²⁾
Câble	Environ 1,2 m, fil Litz OFC
Fiche	Mini-fiche stéréo en L plaquée or à quatre conducteurs
Alimentation	1,5 V C.C., 1 pile R03 (AAA)
Masse	Environ 150 g pile incluse, câble non inclus
Microphone pour voix	Niveau de tension en circuit ouvert
	−40 dB (0 dB = 1 V/Pa)

Durée de vie de la pile

Pile	Nb environ d'heures ⁽³⁾
Pile alcaline Sony AAA LR03	80 heures ⁽⁴⁾
Pile au manganèse Sony AAA R03	40 heures ⁽⁴⁾

Remarque
La pile fournie a été placée dans l'emballage lors de la fabrication (pour le confort de l'utilisateur), il est donc possible que la pile soit vide au moment de l'achat. La durée de vie de la pile fournie peut être inférieure à la durée standard décrite dans ce manuel pour une pile neuve.

Lorsque la pile est presque vide

Remplacez la pile par une pile neuve lorsque le voyant POWER clignote ou s'éteint.

Remarques

- L'effet de réduction des sons et des bruits peut devenir intermittent quand la pile est presque vide.
- Le casque commute automatiquement en mode passif quand la la pile est faible. Vous remarquez peut-être que les caractéristiques du son changent dans ce mode.

Éléments inclus

Casque (1)
Adaptateur de fiche pour utilisation en vol⁽¹⁾ (1)
Pile Sony R03 (AAA) (1)
Mode d'emploi (1)
Carte de garantie (1)

¹⁾ Selon l'étalon de mesure Sony.

²⁾ Équivaut à une réduction de l'énergie sonore d'environ 95% par rapport à l'absence de port de casque.

³⁾ Puissance fournie de 1 kHz, 0,1 mW + 0,1 mW

⁴⁾ La durée indiquée ci-dessus peut varier selon la température ou les conditions d'utilisation.

⁵⁾ Peut ne pas être compatible avec certains services de divertissement proposés en vol.

La conception et les spécifications sont susceptibles d'être modifiées sans préavis.
Xperia™ est une marque déposée ou une marque commerciale de Sony Mobile Communications AB.

Android™ et Google Play™ sont des marques commerciales ou des marques déposées de Google, Inc.

Español **Auriculares de cancelación de ruido**

ADVERTENCIA

No exponga durante mucho tiempo la pila a temperaturas excesivas provocadas, por ejemplo, por la luz del sol, fuego o similares.

La validez de la marca CE está limitada únicamente a los países donde es de uso obligatorio, principalmente los países del EEE (Espacio Económico Europeo).

Aviso para los clientes: la siguiente información solo se aplica al equipo que se comercializa en países que aplican las directivas de la UE

Este producto ha sido fabricado por, o en nombre de Sony Corporation, 1-7-1 Konan Minato-ku Tokyo, 108-0075 Japón. Las consultas relacionadas con la conformidad del producto basadas en la legislación de la Unión Europea deben dirigirse al representante autorizado, Sony Belgium, bijkantoor van Sony Europe Limited, Da Vincilaan 7-D1, 1935 Zaventem, Bélgica. Para cualquier asunto relacionado con el servicio o la garantía, por favor dirijase a la dirección indicada en los documentos de servicio o garantía adjuntados con el producto.



Tratamiento de las baterías y equipos eléctricos y electrónicos al final de su vida útil (aplicable en la Unión Europea y en países europeos con sistemas de tratamiento selectivo de residuos)

Este símbolo en el producto, en la batería o en el embalaje indica que el producto y la batería no pueden ser tratados como un residuo doméstico normal. En algunas baterías este símbolo puede utilizarse en combinación con un símbolo químico. El símbolo químico del mercurio (Hg) o del plomo (Pb) se añadirá si la batería contiene más del 0,0005% de mercurio o del 0,004% de plomo,. Al asegurarse de que estos productos y baterías se desechan correctamente, usted ayuda a prevenir las consecuencias potencialmente negativas para el medio ambiente y la salud humana que podrían derivarse de la incorrecta manipulación. El reciclaje de materiales ayuda a conservar los recursos naturales.

En el caso de productos que por razones de seguridad, rendimiento o mantenimiento de datos sea necesaria una conexión permanente con la batería incorporada, esta batería solo deberá ser reemplazada por personal técnico cualificado para ello. Para asegurarse de que la batería será tratada correctamente, entregue estos productos al final de su vida útil en un punto de recogida para el reciclado de aparatos eléctricos y electrónicos. Para las demás baterías, consulte la sección donde se indica cómo extraer la batería del producto de forma segura. Deposite la batería en el correspondiente punto de recogida o en el reciclado de baterías. Para recibir información detallada sobre el reciclaje de este producto o de la batería, póngase en contacto con el ayuntamiento, el punto de recogida más cercano o el establecimiento donde ha adquirido el producto o la batería.

Productos compatibles

Utilice esta unidad con teléfono inteligente.

Notas

- Según el modelo de teléfono inteligente, el micrófono de esta unidad puede que no funcione o que el nivel del volumen sea muy bajo.
- No se garantiza que esta unidad pueda operar reproductores digitales de música.

Utilice el botón Multifunción

Pulse una vez para contestar una llamada, pulse de nuevo para finalizarla; pulse para reproducir/ pausar una pista.

Operaciones disponibles para smartphones

Con una sola pulsación, es posible reproducir/ poner en pausa una pista del smartphone conectado. Con una pulsación doble salta a la pista siguiente.

Para rechazar una llamada entrante, mantenga pulsado durante unos dos segundos.

Notas

- El funcionamiento del botón puede variar dependiendo del teléfono inteligente.
- Tenga cuidado de no pulsar el botón sin querer cuando lleve su smartphone con los auriculares conectados.

Notas sobre el uso

¿Qué es la cancelación de ruido?

El circuito de cancelación de ruido detecta el ruido exterior por medio de micrófonos integrados y envía una señal de cancelación equivalente y opuesta a los auriculares.

Notas sobre la función de cancelación de ruido

- Ajuste las almohadillas de los auriculares de manera que cubran los oídos, ya que, de lo contrario, la cancelación de ruido no funcionaría correctamente.
- El efecto de cancelación de ruido podría variar en función de la colocación de los auriculares.
- No cubra el micrófono de los auriculares con las manos. Si lo hace, la función de cancelación de ruido no funcionaría correctamente.

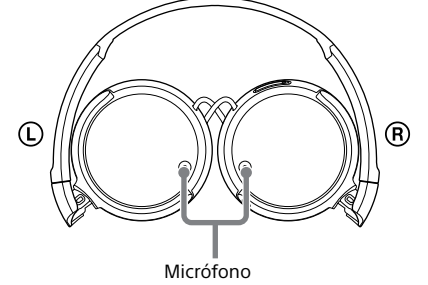

- Después de encender los auriculares, es posible que se escuche un ligero silbido. Es el ruido que hace la función de cancelación de ruido cuando está activada, no un fallo.
- La función de cancelación de ruido actúa principalmente contra el ruido en la gama de baja frecuencia. Aunque se reduce, el ruido no se anula completamente.
- Es posible que el efecto de cancelación de ruido no sea muy notable en los lugares muy silenciosos, o incluso que se escuche un poco de ruido.
- Al utilizar los auriculares en un tren o en un coche, es posible que se escuche ruido dependiendo de las condiciones de la calle.
- Los teléfonos móviles pueden provocar interferencias y ruido. Si ello sucede, aparte más los auriculares del teléfono móvil.

Notas sobre el uso en aviones

No utilice los auriculares en aquellos lugares donde se prohíba el uso de equipos electrónicos o donde se prohíba el uso de auriculares personales con los servicios de entretenimiento del avión.

Notas sobre la manipulación

- Puesto que los auriculares están diseñados para quedar ceñidos en los oídos, si los aprieta demasiado podría provocar una lesión en el tímpano. No utilice los auriculares si existe riesgo de que sufran un golpe a causa de otra persona o un objeto, como por ejemplo una pelota, etc.
- Al presionar los auriculares contra el oído podría escucharse un chasquido en el diafragma. Esto no es ningún fallo.
- Limpie los auriculares con un paño suave y seco.
- No deje la clavija sucia, ya que el ruido podría escucharse distorsionado.
- Póngase en contacto con un distribuidor de Sony si las almohadillas se ensucian o se rompen, o si los auriculares no funcionan y deben repararse.
- No deje los auriculares en lugares expuestos a la luz directa del sol, calor o humedad.
- No permita que los auriculares sufran impactos fuertes.
- Manipule las unidades auriculares con mucho cuidado.
- Si experimenta somnolencia o mareo durante el uso de los auriculares, deje de utilizarlos inmediatamente.

Notas sobre los auriculares

El volumen alto puede afectar a la capacidad auditiva. Por su seguridad, no utilice los auriculares cuando conduzca un coche o vaya en bicicleta.

Debido a que reducen el sonido exterior, los auriculares podrían provocar un accidente de tráfico. Asimismo, no utilice los auriculares en ninguna situación en la que deba poder escuchar claramente los ruidos del entorno como, por ejemplo, en un paso a nivel, en una obra, etc.

Prevención de daños auditivos
No utilice los auriculares a todo volumen. Los expertos advierten contra el uso constante, prolongado y a volumen alto. Si experimenta un pitido en los oídos, baje el volumen o deje de utilizar los auriculares.

Nota sobre la electricidad estática

En condiciones particularmente secas, se pueden producir ruidos o saltos en el sonido o también se puede sentir una sensación de ligero cosquilleo en los oídos. Esto está provocado por la electricidad estática acumulada en el cuerpo y no es un fallo de los auriculares. Este efecto se puede reducir utilizando ropa hecha de materiales naturales.

<p>Si tiene alguna pregunta o problema relacionado con el sistema que no se trate en este manual, consulte a su distribuidor Sony más cercano.</p>
--

Solución de problemas

No se escucha sonido

- Compruebe la conexión de los auriculares con el equipo.
- Compruebe que el equipo conectado esté encendido.
- Suba el volumen del equipo conectado.
- Limpie la clavija de los auriculares con un paño suave y seco.

El efecto de cancelación de ruido es insuficiente

- La función de cancelación de ruido es efectiva para el ruido de la banda de bajas frecuencias, como aviones, trenes o en oficinas (junto a aparatos de aire acondicionado), y no tanto para las frecuencias altas, como las voces humanas.
- Encienda los auriculares.

Sonido distorsionado

- Baje el volumen del equipo conectado.
- Limpie la clavija de los auriculares con un paño suave y seco.

Los auriculares no se encienden

- Compruebe si la pila está gastada (el indicador POWER se apaga) y que esté orientada correctamente. Cambie la pila por otra nueva o vuelva a colocar la pila en la posición correcta.

Las operaciones están deshabilitadas

- Coloque el interruptor POWER de los auriculares en la posición "OFF", confirme que las conexiones se hayan realizado correctamente y vuelva a colocar el interruptor POWER en la posición "ON".

El teléfono inteligente conectado no funciona

- Compruebe la conexión de los auriculares con el smartphone.

Características

- 95% de reducción de ruido ambiental
Los auriculares de cancelación de ruido reducen el ruido ambiental no deseado y proporcionan un entorno más tranquilo para mejorar las posibilidades de experiencia auditiva.
- Estilo de plegado rápido
Mecanismo original de plegado compacto para su fácil transporte y almacenamiento.
- Brinda un sonido equilibrado, nítido, potente, de alta calidad
Imán de neodimio de 300 kJ/m³ para un sonido potente y ecalizador para un sonido equilibrado desde las notas graves a altas.
- Posibilidad de usar como auriculares normales incluso con el interruptor POWER en la posición "OFF".

— Batería de larga duración: aprox. 80 horas con una pila alcalina AAA.

Especificaciones

General	
Tipo	Dinámico, cerrado
Unidades auriculares	30 mm, tipo cúpula (CCAW adoptado)
Capacidad de potencia	40 mW
Impedancia	220 Ω a 1 kHz (con la alimentación conectada) <p>45 Ω a 1 kHz (con la alimentación desconectada)</p>
Sensibilidad	115 dB/mW (con la alimentación conectada) <p>110 dB/mW (con la alimentación desconectada)</p>
Respuesta en frecuencia	10 Hz – 22 000 Hz
Relación de supresión de ruido total ⁽¹⁾	Aprox. 13 dB ⁽²⁾
Cable	Environ 1,2 m, hilo Litz OFC
Clavija	Miniclavija estéreo en forma de L enchapada en oro con cuatro conductores
Fuente de alimentación	cc de 1,5 V, 1 × pila R03 (tamaño AAA)
Masa	Aprox. 150 g incluida la pila, sin incluir el cable
Micrófono para hablar	Nivel de tensión del circuito abierto
	−40 dB (0 dB = 1 V/Pa)

Duración de la pila

Pila	Horas aprox. ⁽³⁾
Pila alcalina Sony LR03 tamaño AAA	80 horas ⁽⁴⁾
Pila de manganeso Sony R03 tamaño AAA	40 horas ⁽⁴⁾

Nota

La pila suministrada se incorpora al paquete durante la fabricación (para conveniencia del usuario), es posible que la vida útil de esta pila se haya reducido cuando llegue el momento de la compra. La vida útil de la pila suministrada puede ser más corta que la duración estándar que se describe en este manual para el uso de una pila nueva.

Si la carga de la pila se encuentra baja

Cambie la pila por una nueva cuando el indicador POWER parpadee o se apague.

Notas

- El efecto de sonido y de cancelación de ruido puede volverse intermitente cuando la pila esté baja.
- Los auriculares cambian automáticamente al modo pasivo cuando se vacía la pila. En este modo, puede percibir un cambio en las características de sonido.

Elementos incluidos

Auriculares (1)
Adaptador de clavija para uso en vuelo⁽¹⁾ (1)
Pila Sony R03 (tamaño AAA) (1)
Manual de instrucciones (1)
Tarjeta de garantía (1)

¹⁾ Según los estándares de medición de Sony.