

Guide d'installation rapide/Guía de ajuste rápido

DAV-DZ340/DZ740

Pour plus d'informations, reportez-vous au Mode d'emploi.
Para obtener más información, consulte el Manual de instrucciones.

1 Raccordement des enceintes/Conexión de los altavoces

Pour le DAV-DZ740, l'assemblage des enceintes est requis. Reportez-vous au « Guide d'installation des enceintes » fourni. Pour tous les modèles, raccordez les cordons d'enceinte en respectant les couleurs des prises SPEAKERS de l'appareil.

Para el modelo DAV-DZ740, es necesario montar el altavoz. Consulte la "Guía de instalación de los altavoces" suministrada. Para todos los modelos, conecte los cables de altavoz de manera que coincidan con el color de las tomas SPEAKERS de la unidad.

Raccordement des cordons d'enceinte à l'enceinte/Para conectar los cables de altavoz al altavoz

Branchez le cordon en veillant à ce que son tube coloré corresponde à la couleur de l'étiquette située à l'arrière de l'enceinte.

Conecte el cable de modo que el tubo de color coincida con el color de la etiqueta en la parte posterior del altavoz.

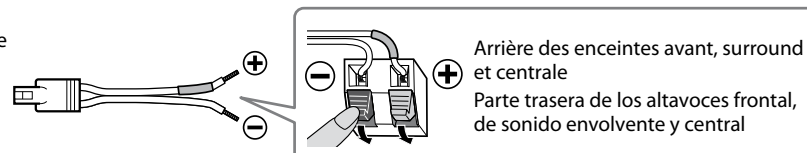

Panneau arrière de l'unité principale/Panel posterior de la unidad principal

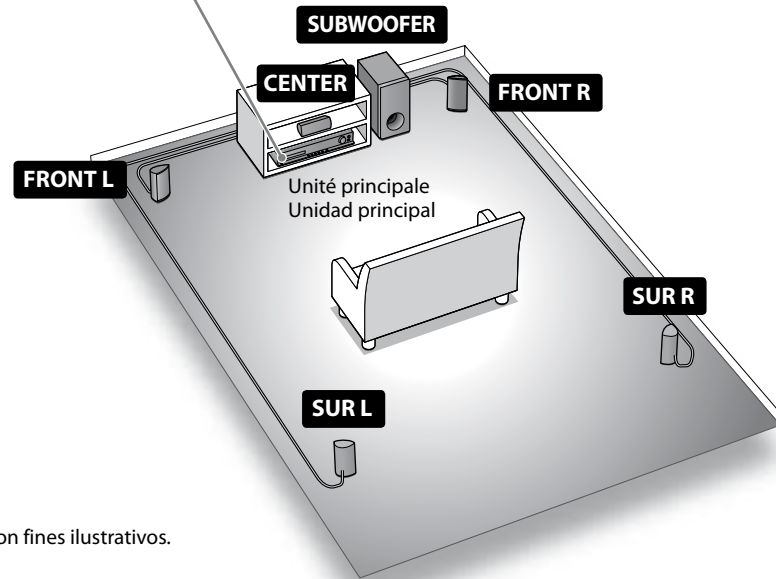
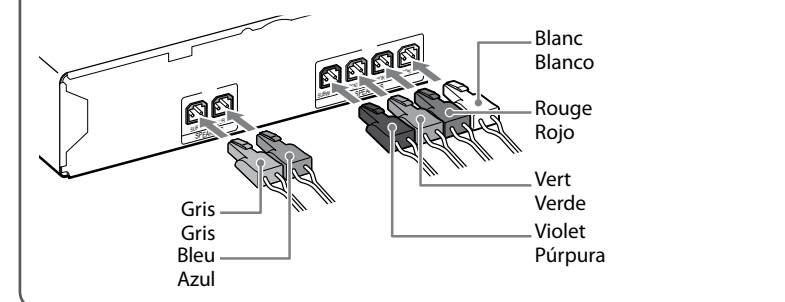

Le modèle illustré est le DAV-DZ340.
DAV-DZ340 es el modelo utilizado con fines ilustrativos.

2 Raccordement de votre téléviseur/décodeur/Conexión del televisor/descodificador

Selon les prises de votre téléviseur ou de votre décodeur, sélectionnez la méthode de raccordement vidéo et audio.
En función de las tomas de su televisor o descodificador, seleccione el método de conexión de vídeo y audio.

Raccordement de la vidéo à votre téléviseur/Conexión del vídeo al televisor

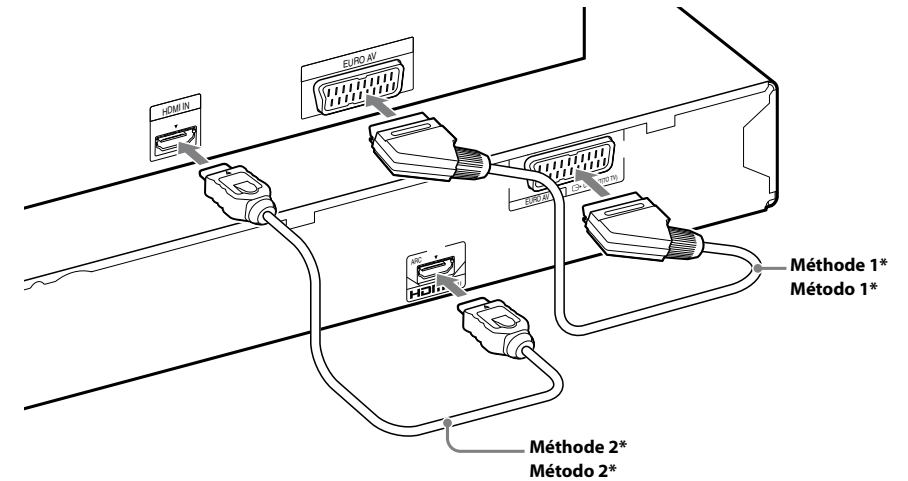
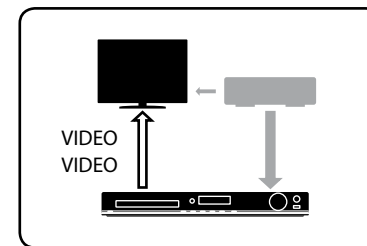

*Non fourni./*No suministrado.

Raccordement du son provenant de votre décodeur/Conexión del audio desde el descodificador

Si vous n'utilisez pas de décodeur, reportez-vous à la section « Raccordement de votre téléviseur/décodeur » du Mode d'emploi.
Si no utiliza un descodificador, consulte "Conexión del televisor/descodificador" en el Manual de instrucciones.

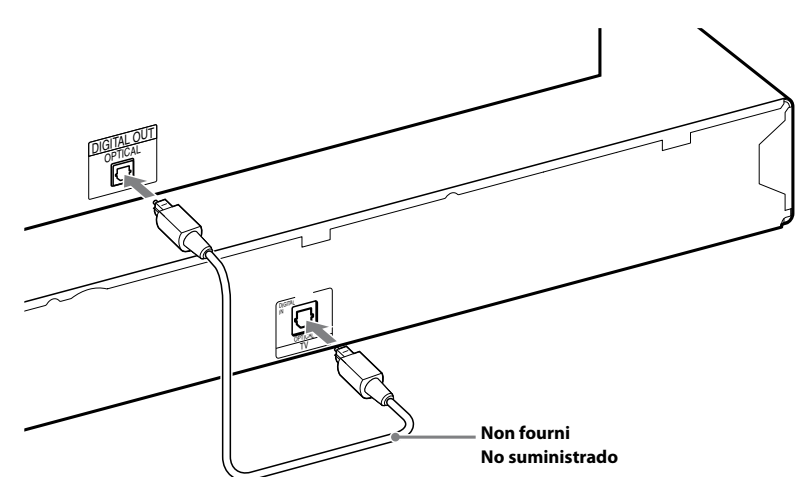
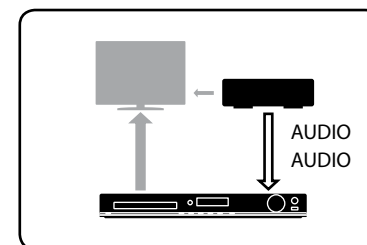

3 Exécution de l'Installation rapide/Realización del ajuste rápido

Remarque

N'insérez pas de disque avant d'exécuter l'Installation rapide.

Nota

No inserte ningún disco antes de realizar el ajuste rápido.

1 Raccordez le cordon d'alimentation.

La forme de la prise murale varie selon la région.

Conecte el cable de alimentación de ca.

La forma de la toma de pared varía en función de la zona.

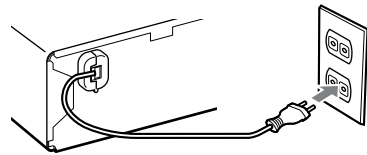

2 Mettez l'unité principale et le téléviseur sous tension.

Encienda la unidad principal y el televisor.

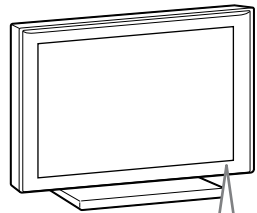
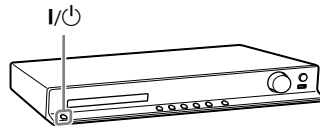

I/⏻
(alimentation/encendido)

3 Commutez le sélecteur d'entrée du téléviseur pour afficher « SONY Home Theatre System ».

Cambie el ajuste del selector de entrada del televisor para visualizar "SONY Home Theatre System".

4 Réglez chacun des éléments suivants à l'aide de ⬅️/⬆️/⬇️/➡️ et Ⓡ.

Ajuste cada uno de los elementos siguientes mediante ⬅️/⬆️/⬇️/➡️ y Ⓡ.

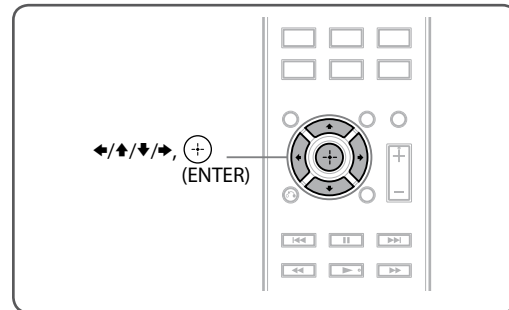

Remarque

Les éléments affichés varient selon la région.

Nota

Los elementos que aparecen varían en función de la zona.

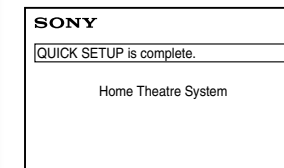
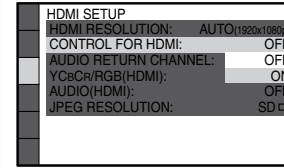
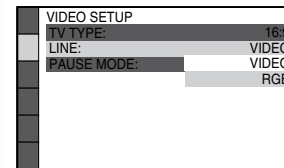
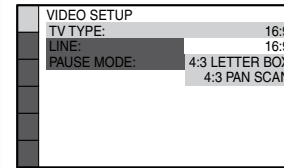
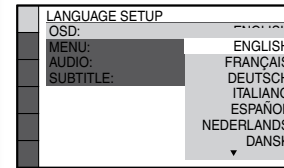
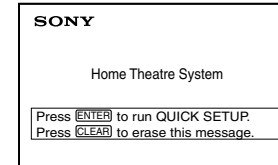

Sélectionnez la langue d'affichage à l'écran.

Seleccione un idioma para las indicaciones en pantalla.

Sélectionnez le format d'écran du téléviseur raccordé.

Seleccione el formato del televisor conectado.

Sélectionnez la méthode de sortie des signaux vidéo.

Seleccione el método de salida de las señales de vídeo.

Sélectionnez [OUI] lorsque vous raccordez l'unité principale et le téléviseur à l'aide d'un câble HDMI.

Seleccione [Sí] si conecta la unidad principal y el televisor con un cable HDMI.

L'installation de base est terminée. Reportez-vous au Mode d'emploi fourni pour plus d'informations sur l'écoute de la musique et sur les nombreuses autres fonctionnalités.

La configuración básica ha finalizado. Consulte el Manual de instrucciones suministrado para obtener más información sobre cómo disfrutar de la reproducción de discos y de muchas otras funciones.