

Active Subwoofer

SA-WM200



Svenska

VARNING!

Utsett inte lågbashög-talaren för regn och fukt för att undvika riskerna för brand och/eller elektriska stötar. Undvik att täcka över apparatens ventilationshål med en tidning, duk, gardin el.dyl då detta kan orsaka brand. Placera aldrig stearinljus ovanpå apparaten. Tank också på att vätskefyllda behållare, t.ex. en vas, kan orsaka brand och elstötar.

Placera inte bashögtalaren i ett trångt utrymme, som t. ex. i en bokhylla eller i ett inbyggt skåp.

Att observera

Angående säkerhet

- Kontrollera innan bashögtalare tas i bruk att märkspänningen stämmer överens med lokal nätspänning.
- Dra ut stickkontakten ur nätuttag när denna bashögtalare inte ska användas under en längre tidsperiod. Dra i stickkontakten, aldrig i kabeln, för att koppla ur nätkabeln.
- Dra ut stickkontakten ur nätuttaget om du skulle råka spilla vätska eller tappa någonting i bashögtalaren. Låt en fackkunnig reparatör besiktiga bashögtalaren innan den tas i bruk igen.
- Nätkabelnytt får endast utföras av en fackkunnig tekniker som Sonys representant har godkänt.

Före strömpåslag till ansluten förstärkare eller ansluten ljudkälla

Sänk volymnivån på förstärkaren till minimumivå.

Att undvika skador på bashögtalaren

- Var försiktig, när volymreglaget på ansluten förstärkare används för att höja volymen, för att undvika för hög ineffekt till bashögtalare.

- Ta aldrig isär högtalarlådan. Bygg inte heller om de inbyggda högtalarelementen och/eller det inbyggda kabinettet.

När det uppstår färgskiftningar på den intillstående tvns bildskärm

Tack vare bashögtalaren uppbyggd med magnetisk avskärmning kan bashögtalare placeras nära en tv. Det kan emellertid hända att uppstår färgskiftningar på den intillstående tvns bildskärm, beroende av tvns typ.

När färgerna börjar skifta ...

→ Slå av strömmen till tv:n och vänta i 15 - 30 minuter. Slå därefter på strömmen igen.

När färgerna fortfarande är avvikande ...

→ Placera bashögtalare på längre avstånd från tv:n.

När det uppstår akustisk återkoppling (tjutande störringar)

Ändra på bashögtalarens placering eller styr volymen på förstärkaren till lägre nivå.

Angående placering

- Placera inte bashögtalaren på en plats där den utsätts för värme, som t. ex. nära ett element, solsken, damm, mekaniska vibrationer och/eller stötar.

- God ventilation är A och O när det gäller att förhindra skadlig upphettning av subwoofer. Därför måste du se till att den placeras där luften kan cirkulera fritt runt den. Placera den inte på ett mjukt underlag.

- Var försiktig om du placerar bashögtalaren på ett ytbehandlat golv (vaxat, oljat, polerat eller liknande) eftersom golvet kan få fläckar eller missfärgas.

Angående rengöring

Torka bashögtalaren med en mjuk trasa, som fuktats i vatten. Använd inte slipande rengöringsmedel eller starka kemiska lösningar, som t. ex. spritlösningar eller bensin.

Rådfråga affären där bashögtalaren köptes, eller Sonys representant, när du råkar ut för svårigheter eller vill ställa frågor som inte besvaras i denna bruksanvisning.

Placering

Eftersom det mänskliga örat inte kan uppfatta i vilken riktning eller varifrån basljudet (under 200 Hz) i lågbashögtalaren återges, kan bashögtalaren placeras var som helst i lyssningsrummet. För bästa möjliga basåtergivning rekommenderar vi emellertid att bashögtalaren placeras på ett stadigt golv där resonans knappast kan uppstå.

- OBSt!**
 - Ställ alltid bashögtalaren upprikt och minst ett par centimeter från väggen.
- Placera inte någonting på denna bashögtalare. Sätt dig inte på bashögtalaren.
- När bashögtalaren placeras mitt i lyssningsrummet, försämras basåtergivningen märkbart. Detta beror på den stående vågen i rummet. Placera inte bashögtalaren mitt i rummet eller nollställt den stående vågen, som beror på parallella väg- eller takytan. Sänk i detta fall den utgående volymnivån.

Anslutningarna

Översikt

- Anslut antingen ingångarna INPUT eller intagen SPEAKER IN på denna bashögtalare till lämpliga utgångar/lämpliga högtalaruttag på förstärkaren.
 - Om förstärkaren har någon av följande utgångar, ansluter du INPUT-anslutningen till förstärkarens utgång med den medföljande anslutningskabeln.
 - utgången MONO OUT
 - utgången MIX OUT
 - utgången (-arna) SUBWOOFER eller
 - utgången (-arna) SUPER WOOFER

- När förstärkaren inte har någon av ovanstående utgångar, måste intagen SPEAKER IN på bashögtalaren anslutas till bashögtalaruttagen på förstärkaren. (A)

Före bashögtalarens anslutning

- Kontrollera att strömbrytarna på förstärkaren och bashögtalaren står i frislagna lägen.
- Använd de ljudkablar, som levereras med de respektive ljudkällorna. Köp ljudkablar (tillval) när de medföljande ljudkabla inte räcker till för alla anslutningar.
- Skjut in kontaktarna så långt det går för att undvika störringar.
- Anslut nätkabeln från bashögtalaren till ett nätuttag.
- Utgången CENTER på förstärkaren kan inte anslutas till denna bashögtalare för ljudåtergivning med Dolbys simulerade akustik. Efter val av vissa bland Dolbys avkodarlågen återges inte basen.

Högtalaranslutningar till en förstärkare med ett enda par högtalaruttag (B)

Anslut först bashögtalaren till förstärkaren och därefter de främre högtalarna till bashögtalaren, när förstärkaren inte har mer än ett par bashögtalaruttag.

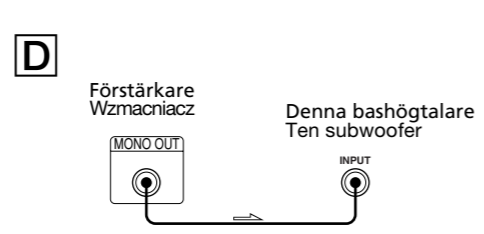
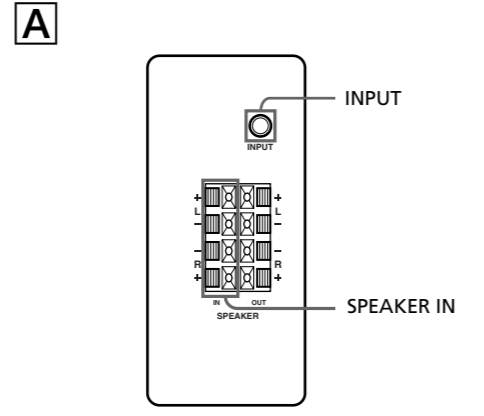

Anslutningarna

- Anslut bashögtalaren till förstärkaren.

Använd de medföljande högtalarablarna för att ansluta intagen SPEAKER IN på denna bashögtalare till högtalaruttagen på förstärkaren. Var noga med att göra anslutningarna både mellan högtalarin/uttagen märkta L och högtalarin/uttagen märkta R.

- Anslut de främre högtalarna till bashögtalaren. Anslut högtalarna till SPEAKER OUT klämmorna på lågbashögtalare.

Högtalaranslutningar till en förstärkare med två par högtalaruttag (A+B) (C)

Använd de bashögtalaren och de främre högtalarna till förstärkaren, när förstärkaren har dubbla par högtalaruttag (A+B).

Anslutningarna

- Anslut de främre högtalarna till förstärkaren. Anslut högtalarna till uttagen SPEAKER A på förstärkaren.

- Anslut bashögtalaren till förstärkaren. Anslut uttagen SPEAKER IN på bashögtalaren till uttagen SPEAKER B på förstärkaren med de medföljande högtalarkablarna.

Kom ihåg att ställa högtalarväljaren på förstärkaren i läget (A+B) efter att anslutningarna gjorts till högtalaruttagen A och B på förstärkaren.

OBSt!

Vid användning av enbart uttagen SPEAKER A (fronthögtalare) eller när strömmen till bashögtalaren är avslagen ska du vrida ner volymen eller slå av bashögtalaren. I annat fall kan det uppkomma surrande störringar.

Anslutning till en förstärkare med en specialkontakt för anslutning av bashögtalare

Om förstärkaren har specialkontakter för en bashögtalare (som t.ex. en MONO OUT-, MIX OUT-, SUBWOOFER- eller en SUPER WOOFER-kontakt), ansluter du INPUT-kontakten på bashögtalaren till någon av dessa kontakter.

Anslutningarna (D)

Anslut MONO OUT-kontakten på förstärkaren till INPUT-kontakten på bashögtalaren med den medföljande anslutningskabeln.

OBSt!

Det kan hända, när förstärkarens utnivå inte är tillräckligt hög, att ljudet som återges via bashögtalaren blir för lågt. Anslut i så fall förstärkarens högtalaruttag till intagen SPEAKER IN på bashögtalaren.

Nåtanslutning

- Anslut nätkablarna från denna bashögtalare och från förstärkaren till lämpliga nätuttag.
- Se till att strömmen till bashögtalaren är avstängd innan du ansluter eller kopplar ur nätkablar.

Ljudåtergivning (E)

- Slå på förstärkaren och välj önskad ljudkälla.

- Tryck på strömbrytaren POWER. Strömmen slås på till bashögtalaren. Strömindikatorn POWER-indikator i grönt.

- Sätt igång ljudåtergivning på vald ljudkälla. Vrid på volymreglaget VOLUME för att styra volymen till lagom nivå, utan att det uppstår distorsion i ljudet via främre högtalare. I annat fall uppstår det distorsion också i ljudet via bashögtalaren.

- OBSt!**
 - Ställ aldrig tonkangresreglagen (BASS, TREBLE, o.s.v.) på förstärkaren eller på inbyggd/ansluten ekvalisator på för hög nivå och sänd aldrig in 20 – 50 Hz:s sinusvågor, som spelats in på en provskiva eller vissa, speciella ljud (som t. ex. basen i elektronisk musik, popp på analoga grammo-fonskivor, ljudåtergivning med hög basförstärkningsnivå, o.s.v.) med hög nivå i denna högtalare. Det kan resultera i skador.
- Det kan uppstå störringar vid återgivning av musik med hög basförstärkningsnivå. Sänk i detta fall den utgående volymnivån.
- Utgålnen från bashögtalaren (DOLBY digital-signalen) från den digitala surroundprocessorn (säljs separat) är ställd 10 dB högre av Dolby laboratories Licensing Corporation. Vid normal användning justerar du nivån på bashögtalaren.

Styrning av ljudkvalitet (F)

Nivån i ljudet via bashögtalaren kan ställas in så att den anpassas till ljudet via de främre högtalarna. Genom att förstärka basljudet skapas en tydligare känsla av atmosfär i ljudåtergivningen.

- Ställ in övergångsfrekvensen. Vrid reglaget CUT OFF FREQ till lämpligt läge, beroende av de främre högtalararnas frekvensomfång för ljudåtergivning. Ställ reglaget i lämpligt läge enligt följande:
 - normala, mycket små högtalare: 5 – 7 cm i diam.
 - normala, små högtalare: 8 – 15 cm i diam.
 - normala, mellanstora högtalare: 16 – 24 cm i diam.
 - normala, stora högtalare: över 25 cm i diam.

Välj en så hög övergångsfrekvens som möjligt med reglaget CUT OFF FREQ vid återgivning av ljud som kodats med Dolby digital, för att uppnå bästa möjliga effekt med den lågnytt omvandling som Dolby digital erbjuder.

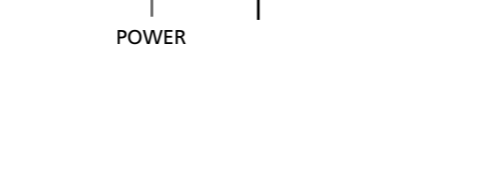
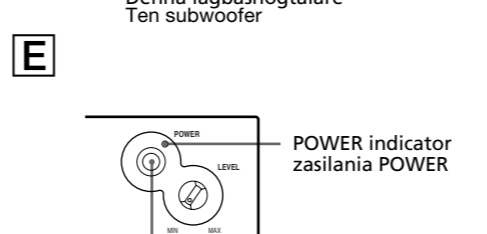
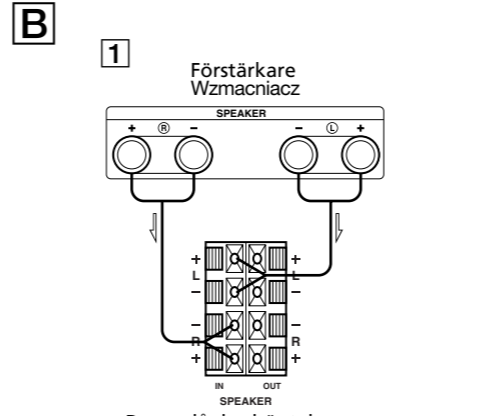

- Styr volymnivån via bashögtalaren till lämplig nivå. Vrid reglaget LEVEL till ett läge där basljudet hörs något tydligare än tidigare. Vrid reglaget medurs för att höja volymnivån och moturs för att sänka volymnivån.

- Sätt igång önskad ljud/bildåtergivning. Manliga, vokala toner och röster som innehåller basljud är de mest lämpliga för basförstärkning. Styr volymnivån via främre bashögtalare till normal nivå.

- Välj fasriktning. Välj fasriktning med hjälp av väljaren PHASE.

- Följ på nytt anvisningarna enligt punkterna 1 till och med 4 tills önskad ljudkvalitet uppnåtts. Använd volymreglaget VOLUME på förstärkaren för att styra volymnivåerna via både bashögtalaren och de övriga högtalarna, efter att inställningarna på bashögtalaren är klara. Inställningarna på bashögtalaren behöver inte ändras så länge volymnivån styrs med hjälp av förstärkaren.

OBSt!

- Koppla ur basförstärkningen och reglera ljudnivån, om det uppstår distorsion efter att basförstärkning kopplats in på förstärkaren (med hjälp av t. ex. DBFB, GROOVE eller frekvenskurva).
- Vrid inte upp volymen på bashögtalaren till max. Om du gör så kan basljudet bli svagare. Dessutom kan det uppstå störande biljud.
- När väljaren PHASE ställs i läget NORMAL eller REVERSE kastas fasriktningen om. Detta kan i vissa lyssningsmiljöer ge en bättre bas-återgivning (beroende på typen av främre högtalare, bashögtalar-ens placering och inställningen av övergångsfrekvensen) samt ändra ljudets omfång och fasthet och påverka känslan i ljudfältet. Välj det läge som ger önskad effekt vid lyssningsläget.

Placera högtalaren (G)

För att hindra högtalaren från att flytta sig genom de vibrationer som uppstår i den när du använder den bör du fästa de medföljande fotdynorna på högtalarrens undersida.

Felsökning

Gå igenom den nedanstående felsökningen, om det skulle uppstå något fel, för att reparera felet. Rådfråga Sonys representant när felet inte går att reparera.

Ljudet återges inte.

- Kontrollera att samtliga anslutningar gjorts på korrekt sätt.
- Vrid reglaget LEVEL medurs för att höja volymnivån.
- Återställ nivån.

Ljudåtergivningen avbryts plötsligt.

- Kanhända kortslutning i högtalarkablarna. Anslut kablarna på korrekt sätt.

Distorsion.

- Fel på ingående ljudsignaler.
- För hög insignalnivå.
- Vrid reglaget CUT OFF FREQ till ett läge med så hög övergångsfrekvens som möjligt vid återgivning av ljud som kodats med Dolby digital.

Märkbart brum eller märkbara störringar.

- Anslut skivspelarens jordledning på korrekt sätt.
- Kontakterna på anslutningskablarna har inte utsittits till in/utgångarna på korrekt sätt. Utför anslutningarna på korrekt sätt.
- Störringar som beror på intillstående tv. Flytta stereon på i längre avstånd från tv:n eller slå av strömmen till tv:n.

Tekniska data

Högtalartyp och Högtalarelement

Typ
Aktiv lågbashögtalare (med magnetiskt avskärmad uppbyggnad)

Högtalarelement
Lågbasement: 20 cm diameter, kontyp

Förstärkardelen
Präktisk, maximal uteffekt : 80 watt (DIN)

Frekvensomfång vid ljudåtergivning
28 Hz till 200 Hz

Övergångsfrekvens för diskant
Från 50 Hz till 200 Hz

Högtalarfas
NORMAL (normalfas), REVERSE (omkastad fas)

Ingångar

Ingångarintag
INPUT: empölig koppling
SPEAKER IN: högtalarintag
Utgångar
SPEAKER OUT: utgångsterminaler

Allmänt

Strömförserjörning
230 V nätspänning, 50/60 Hz

Strömförbrukning
100 watt

Dimensioner
ca. 270 x 325 x 398 mm (b/h/d)

Vikt
10 kg

Medföljande tillbehör
Fotdynor (4)
Ljudkabel (1 phono till 1 phono), 2 m (1)
Högtalarkablar, 2,5 m (2)

Rätt till ändringar förbehålles.

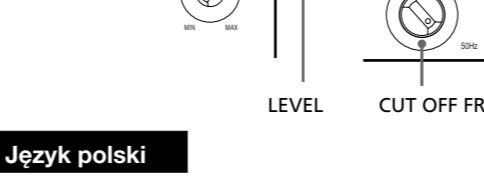
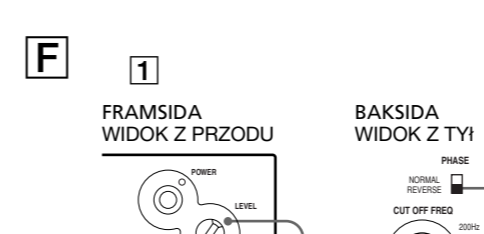
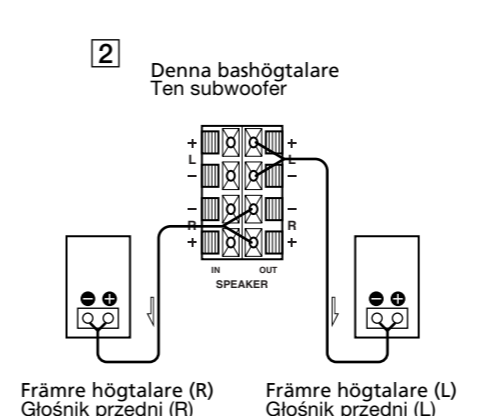

Język polski

OSTRZEŻENIE

Abv uniknąć ryzyka pożaru lub porażenia prądem elektrycznym, nie należy wystawiać urządzenia na działanie deszczu lub wilgoci. Aby zapobiec pożarowi, nie zakrywaj otworów wentylacyjnych niniejszego urządzenia gazetami, obrusem, zastaniami itp. Nie stawiaj na urządzeniu zapalonych świec.

Aby zapobiec pożarowi lub porażeniu prądem elektrycznym, nie stawiaj na urządzeniu naczyń napełnionych cieczami, np. wazonów.

<p> Nie instaluj urządzenia w przestrzeni zamkniętej, takiej jak półka na książki czy zabudowana szafka.</p>

Środki ostrożności

- Bezpieczeństwo**
 - Przed rozpoczęciem użytkowania subwoofera sprawdź, czy jego napięcie robocze odpowiada napięciu w sieci lokalnej.
 - Jeśli subwoofer nie będzie używany przez dłuższy czas, należy wyłączyć go z gniazdka ściennego. Aby odłączyć przewód zasilający, pociągnij go, chwytając za wtyczkę. Ngdy nie ciągnij ją sam przewód.
 - Jeśli do subwoofera dostanie się przypadkowo jakiś przedmiot lub ciecz, należy odłączyć przewód zasilający i zlecić sprawdzenie subwoofera wykwalifikowanej osobie.
 - Przewód zasilający może być wymieniany tylko w autoryzowanym punkcie serwisowym.

Przy włączaniu i wyłączaniu wzmacniacza lub innych urządzeń

Zmniejsz głośność wzmacniacza do minimum.

Aby uniknąć uszkodzenia subwoofera

- Głośność wzmacniacza należy ustawiać ostrożnie, tak aby moc wejściowa nie była zbyt duża.
- Nie należy zdejmować obudowy lub modyfikować budowy głośników ani sieci.

W przypadku wystąpienia zmian kolorów na ekranie telewizora

Dzięki zastosowaniu ekranowania magnetycznego, głośniki można instalować w pobliżu telewizora. Zmiany kolorów mogą jednak wystąpić. Zależy to od typu telewizora.

Jeśli wystąpią zmiany kolorów...

→ Wyłącz telewizor, a następnie włącz go ponownie po 15 – 30 minutach.

Jeśli zmiany kolorów wystąpią ponownie...

→ Ustaw głośniki dalej od telewizora.

Jeśli występuje "wycie"

Zmiej użytkowanie głośników lub zmniejsz głośność wzmacniacza.

Instalacja

- Nie należy ustawiać subwoofera w pobliżu źródeł ciepła, takich jak grzejniki lub strumienie powietrza, ani w miejscach charakteryzujących się bezpośrednim działaniem promieni słonecznych, nadmiernymi ilościami kurzu lub wstrząsów mechanicznych.

- Aby zapobiec kumulacji ciepła wewnątrz subwoofera, należy zapewnić jego właściwą wentylację. Subwoofer powinien być zainstalowany w miejscu o odpowiednim obiegu powietrza. Nie należy ustawiać subwoofera na miękkich powierzchniach.

- Umieszczając głośnik na podłożu pokrytej woskiem, olejem, pastą itp., należy zachować ostrożność, ponieważ może to spowodować jego poplamienie lub odbarwienie.

Czyszczenie obudowy

Obudowę należy czyścić miękką szmatką lekko zwilżoną wodą. Nie należy używać szorstkich gąbek, proszków do czyszczenia lub rozpuszczalników, takich jak alkohol czy benzyna.

Z ewentualnymi pytaniami lub problemami związanymi z użytkowaniem subwoofera, które nie zostały omówione w niniejszej instrukcji obsługi, należy zwrócić się do najbliższego przedstawiciela firmy Sony.

Instalacja

Ponieważ ucho ludzkie nie rozpoznaje kierunku i miejsca emisji dźwięków basowych z subwoofera (dźwięki o częstotliwości poniżej 200 Hz), subwoofer można zainstalować w dowolnym miejscu. Aby odtwarzanie basów było lepsze, zaleca się zainstalowanie subwoofera na solidnym podłożu, które nie jest podatne na występowanie rezonansu.

- Uwagi**
 - Zawsze instaluj głośnik subniskotonowego pionowo, w odległości kilku centymetrów od ściany.
 - Na subwooferze nie należy słaścić ani umieszczać żadnych przedmiotów.
 - Jeśli subwoofer został zainstalowany w środkowej części pomieszczenia, basy mogą być bardzo słabo słyszalne. Jest to wynikiem działania fali stojącej pomieszczenia. W takim przypadku należy przesunąć subwoofer ze środka pomieszczenia lub wyeliminować działanie fali stojącej poprzez zawieszanie na ścianie półki na książki.

Łączenie poszczególnych elementów systemu

Omówienie

Do łączenia subwoofera ze wzmacniaczem służą gniazda INPUT lub SPEAKER IN.

- Jeśli wzmacniacz ma jeden z poniższych typów gniazd wyjściowych, gniazdo INPUT subwoofera należy połączyć z odpowiednim gniazdem wzmacniacza za pomocą dostarczonego przewodu połączeniowego audio.
 - Gniazdo MONO OUT
 - Gniazdo MIX OUT
 - Gniazda wyjściowe SUBWOOFER
 - Gniazda wyjściowe SUPER WOOFER
- Jeśli wzmacniacz nie ma powyższych gniazd wyjściowych, gniazda głośnikowe należy połączyć z gniazdamii SPEAKER IN subwoofera. (A)

Czynności wstępne

- Przed rozpoczęciem łączenia wzmacniacza z subwooferem należy wyłączyć zasilanie wzmacniacza.
- Należy używać przewodów połączeniowych audio dostarczonych ze sprzętem. Jeśli liczba przewodów połączeniowych audio jest niewystarczająca, należy zakupić dodatkowe przewody.
- Sprzęt należy podłączyć starannie, aby uniknąć występowania szumów.
- Podłącz przewód zasilający subwoofera do gniazdka ściennego.
- Z subwooferem nie można łączyć gniazdka wyjściowego CENTER, ponieważ jest ono zarcenowane dla funkcji Dolby Pro Logic. W niektórych trybach Dolby Pro Logic basy nie są emitowane.

Podłączenie do wzmacniacza z jednym zestawem gniazd głośnikowych (B)
Jeśli wzmacniacz ma jeden zestaw gniazd głośnikowych, subwoofer należy podłączyć do wzmacniacza, a następnie przednie głośniki należy podłączyć do subwoofera.

