

Micro Hi-Fi Component System

Mode d'emploi _____ **FR**

Manual de Instrucciones _____ **ES**



CMT-EX5

AVERTISSEMENT

Pour éviter tout risque d'incendie ou d'électrocution, n'exposez pas cet appareil à la pluie ou à l'humidité.

N'installez pas l'appareil dans un endroit exigu tel qu'une bibliothèque ou un meuble encastré.

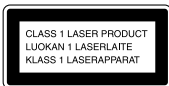

Cet appareil fait partie des produits laser de la CLASSE 1. Cette étiquette se trouve sur la face inférieure de l'appareil.

Pour ne pas risquer un incendie, ne couvrez pas les orifices d'aération de l'appareil avec des journaux, nappes, rideaux, etc. Et ne placez pas de bougies allumées sur l'appareil.

Ne placez pas de récipients remplis de liquides (vases, etc.) sur l'appareil. Ceci ferait courir un risque d'incendie ou d'électrocution.



Ne jetez pas les piles avec les ordures ménagères. Débarassez-vous en correctement comme des déchets chimiques.

AVERTISSEMENT POUR LES UTILISATEURS EN EUROPE

L'étiquette suivante est collée à l'intérieur de l'appareil.



Modèles autres que pour l'Europe



ENERGY STAR® est une marque déposée aux Etats-Unis.

En tant que partenaire d'ENERGY STAR®, Sony atteste que son produit répond aux recommandations d'ENERGY STAR® en matière d'économie d'énergie.

Table de matières

Liste des emplacements des touches et pages de référence

Ensemble principal	4
Télécommande	5

Mise en service

Installation de la chaîne	6
Préparation de la télécommande	7
Remplacement de la pile de la télécommande	8
Réglage de l'horloge	8

CD

Mise en place d'un CD	9
Lecture d'un CD — Lecture normale/Lecture aléatoire/ Lecture répétée	9
Création d'un programme de lecture de CD — Lecture programmée	10
Titrage d'un CD — Disc Memo	11

Tuner

Préréglage des stations de radio	13
Écoute de la radio — Accord sur une station préréglée/ Accord manuel sur une station	15
Attribution d'un nom à une station préréglée — Nom de station	16
Utilisation du RDS (système de données radiodiffusées)*	16

Réglage du son

Réglage du son — DSG	17
-------------------------------	----

Minuterie

Pour vous endormir en musique — Minuterie d'arrêt	17
Pour vous réveiller en musique — Minuterie de lecture	18

Affichage

Désactivation de l'affichage — Mode d'économie d'énergie	19
Changement de la luminosité de l'afficheur	19
Utilisation de l'afficheur	20

Éléments en option

Raccordement d'éléments en option	21
Écoute du son d'un élément raccordé	22
Enregistrement sur un élément raccordé	22

Guide de dépannage

Problèmes et remèdes	23
Fonction d'affichage d'autodiagnostic	25

Informations supplémentaires

Précautions	25
Spécifications	27

* Modèle européen seulement

FR

Comment utiliser cette page

Consultez cette page pour savoir où se trouvent les touches et autres pièces de la chaîne mentionnées dans le texte.

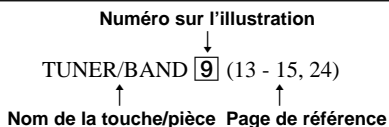

Ensemble principal

ORDRE ALPHABÉTIQUE

A - S

- Afficheur **4**
- Capteur de télécommande **12**
- DISPLAY **11** (16, 19, 20)
- Fente d'introduction du disque **2** (23)
- FUNCTION **10** (9 - 13, 15, 22, 24)

T - Z

- TUNER/BAND **9** (13 - 15, 24)
- TUNING +/- **6** (13 - 15)
- VOLUME +/- **5** (18)

DESCRIPTION DES TOUCHES

- I/O (alimentation) **1**
- ▲ **3**
- ◀▶ **6**
- ◀▶ **6**
- **7**
- ▶▶ **8**

Pour ouvrir le couvercle avant, abaissez le bouton situé sous l'afficheur.

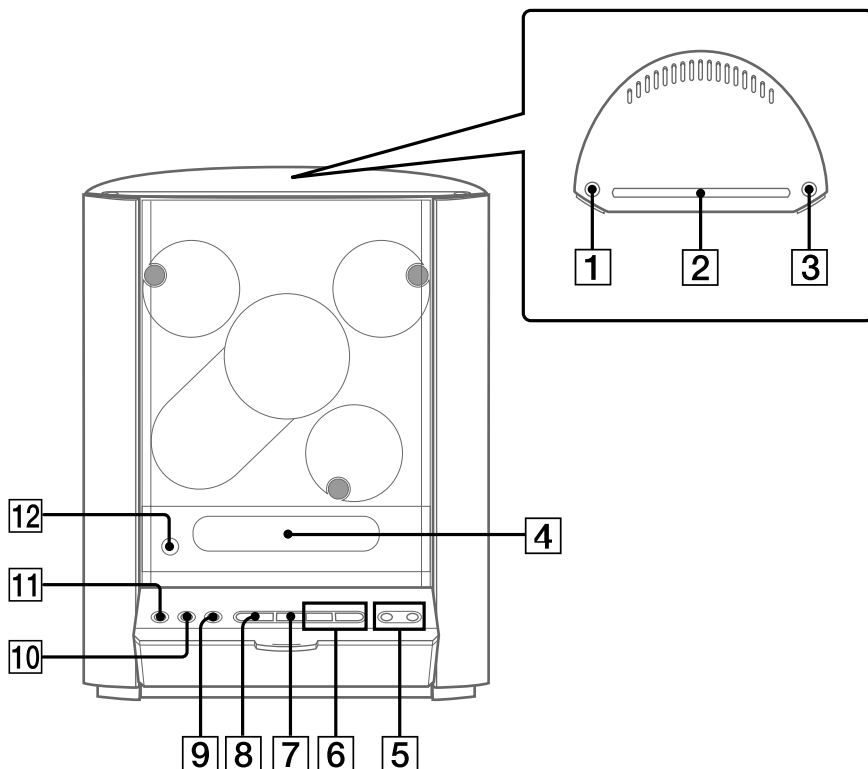

Télécommande

ORDRE ALPHABÉTIQUE

A - L

BASS +/- **17** (17)
 CD **22** (9 - 11, 23)
 CLEAR **9** (10 - 12, 16)
 CLOCK/TIMER SELECT **6**
 (19)
 CLOCK/TIMER SET **7** (8, 18)
 CURSOR ←/→ **23** (8, 12)
 DIMMER **18** (19)
 DISPLAY **25** (16, 19, 20)
 DSG **14** (17)
 ENTER/YES **8** (8, 10, 12 - 14,
 16, 18, 19, 22)
 FM MODE **13** (15, 24)
 FUNCTION **19** (9 - 13, 15, 22,
 24)

M - Z

MENU/NO **10** (12 - 14, 16, 22)
 NAME EDIT/SELECT **3** (11,
 16)
 PLAY MODE **20** (9 - 11, 13, 23,
 25)
 REPEAT **13** (10)
 SCROLL **5** (12, 20)
 SLEEP **2** (17)
 SURROUND **15** (17)
 TIME **26** (11, 20)
 Touches alphabétiques/
 numériques **24** (10, 12, 15)
 TREBLE +/- **16** (17)
 TUNER BAND **21** (13 - 15)
 TUNING MODE **20** (13 - 15)
 VOL +/- **12** (18)

DESCRIPTION DES TOUCHES

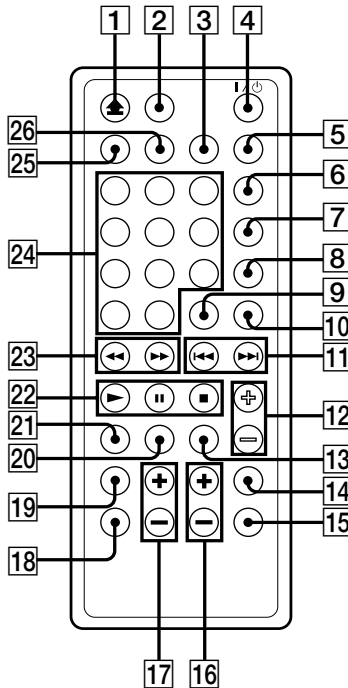
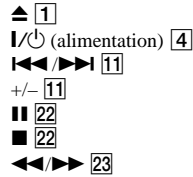

Installation de la chaîne

Installez la chaîne en effectuant les opérations **1** à **5** ci-dessous à l'aide des cordons et accessoires fournis.

Le couvercle avant de la chaîne est en verre trempé. Veillez à manipuler cette chaîne avec précaution.

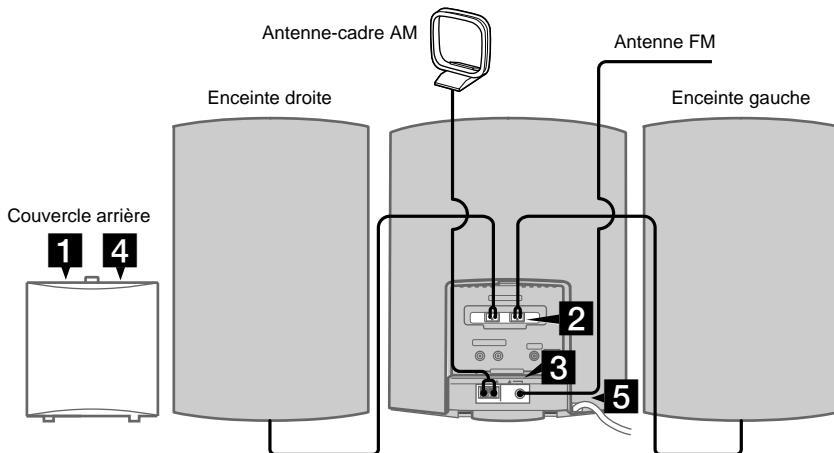

1 Retirez le couvercle arrière.

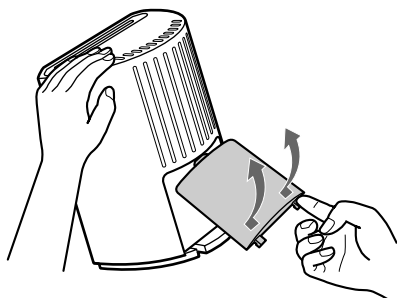

Appuyez sur la patte et soulevez le couvercle

2 Raccordez les enceintes.

Raccordez les cordons d'enceintes aux bornes SPEAKER comme indiqué ci-dessous.

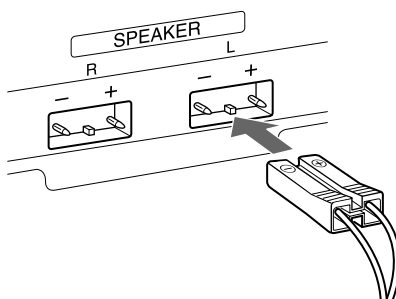

3 Raccordez les antennes FM/AM.

Montez l'antenne-cadre AM, puis raccordez-la.

Antenne AM

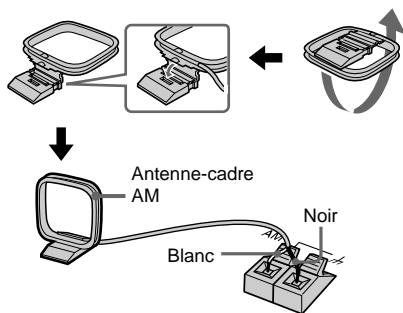

Antenne FM (Type de prise A)

Déployez le fil d'antenne FM horizontalement

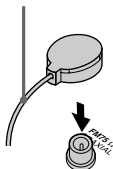

Antenne FM (Type de prise B)

Déployez le fil d'antenne FM horizontalement

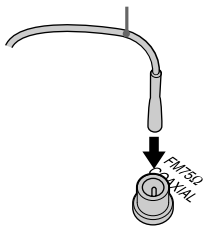

Antenne FM (Type de prise C)

Déployez le fil d'antenne FM horizontalement

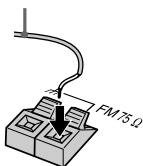

4 Réinstallez le couvercle arrière.

Faites passer les fils sous le couvercle arrière.

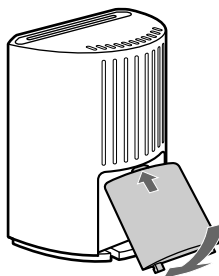

5 Branchez le cordon d'alimentation à une prise murale.

Si la fiche n'est pas adaptée à la prise murale, fixez-y la fiche adaptatrice fournie (pour les modèles avec fiche adaptatrice seulement).

Pour allumer la chaîne, appuyez sur **I/⏻**.

Remarque sur la vitre avant

La vitre avant est en verre trempé. Dans des conditions normales, ce verre trempé résiste mieux aux chocs et peut supporter un plus grand poids que le verre ordinaire. Il peut toutefois se briser en éclats s'il reçoit un choc important ou s'il est rayé.

Remarque

Selon les cordons ou antennes utilisés, il se peut que vous ne puissiez pas remettre le couvercle arrière en place.

Préparation de la télécommande

Retirez la languette isolante afin de permettre au courant de passer depuis la pile.

Il y a déjà une pile dans la télécommande.

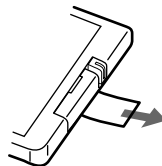

Remplacement de la pile de la télécommande

- 1 Tirez le porte-pile et sortez-le.

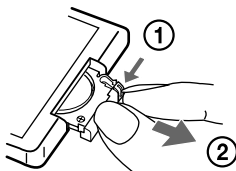

- 2 Insérez une pile au lithium CR2025 neuve avec la marque + tournée vers le haut.

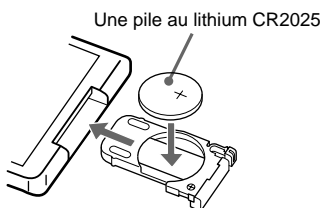

- 3 Remettez le porte-pile en place.

Conseil

Si la télécommande ne commande plus la chaîne, remplacez la pile par une neuve.

Remarque

Si vous prévoyez que la télécommande restera longtemps inutilisée, retirez la pile pour éviter qu'elle ne coule et cause des dommages ou une corrosion.

Remarques sur la pile au lithium

- Gardez la pile au lithium hors de portée des enfants. Si la pile est accidentellement avalée, consultez immédiatement un médecin.
- Essuyez la pile avec un chiffon sec pour assurer un bon contact.
- Veillez à ce que la polarité soit correcte lors de la mise en place de la pile.
- Ne prenez pas la pile avec des pincettes métalliques. Ceci pourrait provoquer un court-circuit.

AVERTISSEMENT

La pile peut exploser si vous la malmenez.
Ne la rechargez pas, ne la démontez pas et ne la jetez pas au feu.

Réglage de l'horloge

- 1 Allumez la chaîne.
- 2 Appuyez sur **CLOCK/TIMER SET** de la télécommande.
L'indication du jour clignote.
- 3 Appuyez plusieurs fois sur **◀◀** ou **▶▶** de la télécommande pour régler le jour, puis appuyez sur **ENTER/YES** de la télécommande.
L'indication des heures clignote.
- 4 Appuyez plusieurs fois sur **◀◀** ou **▶▶** de la télécommande pour régler les heures, puis appuyez sur **ENTER/YES** de la télécommande.
L'indication des minutes clignote.
- 5 Appuyez plusieurs fois sur **◀◀** ou **▶▶** de la télécommande pour régler les minutes, puis appuyez sur **ENTER/YES** de la télécommande.

Si vous commettez une erreur

Appuyez plusieurs fois sur **←**CURSOR ou CURSOR**→** de la télécommande jusqu'à ce que l'indication (jour, heures, minutes) que vous désirez changer clignote, puis effectuez la correction.

Pour régler l'horloge

- 1 Appuyez sur **CLOCK/TIMER SET** de la télécommande.
- 2 Appuyez plusieurs fois sur **◀◀** ou **▶▶** de la télécommande pour sélectionner "CLOCK SET?", puis appuyez sur **ENTER/YES** de la télécommande.
- 3 Effectuez les opérations décrites aux étapes 3 à 5 ci-dessus.

Mise en place d'un CD

1 Appuyez sur .

“OPEN” apparaît et la chaîne passe en mode CD.

2 Introduisez un CD et poussez-le légèrement vers le bas.

Le CD est tiré vers l'intérieur et la lecture commence automatiquement.

Étiquette tournée vers l'avant.

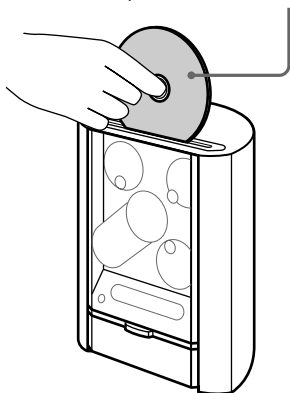

Conseils

- Pour recharger le CD, éjectez-le, puis introduisez-le à nouveau.
- Vous pouvez charger un single (CD de 8 cm) sans utiliser d'adaptateur.
- La lecture commence automatiquement lorsque vous introduisez le CD (lecture automatique de CD). Cette fonction est, toutefois, inopérante en mode de lecture programmée.

Lecture d'un CD

— Lecture normale/Lecture aléatoire/Lecture répétée

Cette chaîne vous permet d'écouter les disques avec plusieurs modes de lecture.

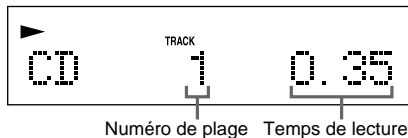

1 Appuyez plusieurs fois sur **FUNCTION** pour passer en mode CD.

2 Appuyez plusieurs fois sur **PLAY MODE** de la télécommande en mode d'arrêt jusqu'à ce que le mode désiré s'affiche.

Sélectionnez	Pour écouter
pas d'affichage (Lecture normale)	les plages du CD dans l'ordre normal.
SHUFFLE (Lecture aléatoire)	les plages du CD dans un ordre aléatoire.
PROGRAM (Lecture programmée)	les plages du CD dans l'ordre dans lequel vous désirez les écouter (voir "Création d'un programme de lecture de CD" à la page 10).

3 Appuyez sur (ou de la télécommande).

suite page suivante

Autres opérations

Pour	Faites ceci :
arrêter la lecture	Appuyez sur ■.
passer en pause	Appuyez sur ► (ou de la télécommande). Appuyez à nouveau sur la touche pour reprendre la lecture.
choisir une plage	En mode de lecture ou de pause, appuyez plusieurs fois sur ◀◀ ou ▶▶ jusqu'à ce que vous trouviez la plage désirée.
trouver un point donné d'une plage	Appuyez continuellement sur ◀◀ ou ▶▶ pendant la lecture jusqu'au point désiré.
écouter des plages plusieurs fois de suite (Lecture répétée)	Appuyez plusieurs fois sur REPEAT de la télécommande pendant la lecture jusqu'à ce que "REPEAT" ou "REPEAT1" s'affiche. REPEAT : pour répéter la lecture de toutes les plages du CD jusqu'à cinq fois. REPEAT1 : pour répéter la lecture d'une seule plage. Pour annuler la lecture répétée, appuyez plusieurs fois sur REPEAT de la télécommande jusqu'à ce que "REPEAT" et "REPEAT1" disparaissent.
retirer le CD	Appuyez une première fois sur ▲ pour éjecter le CD, puis une seconde fois pour refermer le couvercle à l'intérieur de la fente d'introduction du disque.

Pour saisir un numéro de plage à l'aide de la télécommande

Vous pouvez également spécifier la plage désirée à l'aide de la télécommande pendant la lecture normale (pas d'affichage).

Appuyez sur les touches numériques. La lecture commence automatiquement.

Pour saisir les numéros de plage 10 ou supérieurs

1 Appuyez sur >10.

2 Saisissez les chiffres correspondants.

Pour saisir 0, appuyez sur 10/0.

Exemple :

Pour saisir le numéro de plage 30, appuyez sur >10, puis sur 3 et 10/0.

Création d'un programme de lecture de CD

— Lecture programmée

Vous pouvez créer un programme de lecture de 25 plages d'un CD au maximum en sélectionnant celles-ci dans l'ordre dans lequel vous désirez les écouter.

- 1 Appuyez plusieurs fois sur FUNCTION pour passer en mode CD.**
- 2 Appuyez plusieurs fois sur PLAY MODE de la télécommande en mode d'arrêt jusqu'à ce que "PROGRAM" s'affiche.**
- 3 Appuyez plusieurs fois sur ◀◀ ou ▶▶ jusqu'à ce que le numéro de plage désiré s'affiche.**

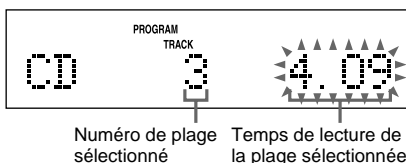

- 4 Appuyez sur ENTER/YES de la télécommande.**

La plage est programmée.

"Step" s'affiche, suivi du numéro d'ordre de la plage que vous venez de programmer. Le numéro de la dernière plage programmée s'affiche, suivi du temps total de lecture du programme.

Si vous avez commis une erreur, appuyez sur CLEAR de la télécommande pour effacer du programme la dernière plage programmée.

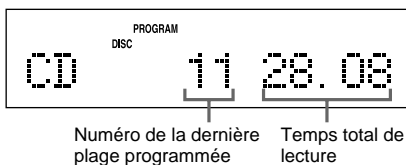

- 5 Pour programmer d'autres plages, répétez les opérations 3 et 4.**
- 6 Appuyez sur ►|| (ou CD ► de la télécommande).**

Autres opérations

Pour	Faites ceci :
vérifier l'ordre des plages du programme	Appuyez plusieurs fois sur ◀◀ ou ▶▶ pendant la lecture programmée.
vérifier le nombre total de plages programmées	Appuyez sur TIME de la télécommande en mode d'arrêt. Le nombre total de plages programmées s'affiche, suivi du dernier numéro de plage programmé et du temps total de lecture du programme.
annuler la lecture programmée	Appuyez plusieurs fois sur PLAY MODE de la télécommande en mode d'arrêt jusqu'à ce que "PROGRAM" et "SHUFFLE" disparaissent.
ajouter une plage à la fin du programme en mode d'arrêt	Effectuer les opérations 3 et 4.
effacer une plage	Appuyez sur CLEAR de la télécommande en mode d'arrêt. À chaque pression sur la touche, la dernière plage programmée est effacée.

Conseils

- Le programme que vous avez créé reste en mémoire après la lecture programmée. Pour réécouter le même programme, passez en mode CD, puis appuyez sur **▶||** (ou **CD ▶** de la télécommande).
- "– – –" s'affiche si le temps total du programme de lecture de CD dépasse 100 minutes ou si vous sélectionnez une plage de CD dont le numéro est 21 ou supérieur.

Titrage d'un CD

— Disc Memo

Vous pouvez créer des titres de disque ayant jusqu'à 20 caractères et symboles pour 100 CD. Lorsque vous chargez un CD titré, le titre s'affiche.

1 Appuyez plusieurs fois sur **FUNCTION** pour passer en mode CD.

Si "SHUFFLE" ou "PROGRAM" s'affiche, appuyez plusieurs fois sur **PLAY MODE** de la télécommande jusqu'à ce qu'ils disparaissent.

2 Appuyez sur **NAME EDIT/SELECT** de la télécommande en mode d'arrêt.

Le curseur se met à clignoter.

3 Appuyez plusieurs fois sur **NAME EDIT/SELECT** de la télécommande pour sélectionner le type de caractères désiré.

Type de caractères	Sélectionnez
Majuscules/espace/symboles	Selected AB
Minuscules/espace/symboles	Selected ab
Nombres	Selected 12

[suite page suivante](#)

Titrage d'un CD (suite)

4 Saisissez un caractère.

Type de caractères	Faites ceci :
Majuscules ou minuscules	Appuyez plusieurs fois sur la touche alphabétique correspondante de la télécommande jusqu'à ce que le caractère à saisir clignote. Ou appuyez une fois sur la touche et plusieurs fois sur ◀◀ ou ▶▶ . Appuyez sur CURSOR→ de la télécommande.
Nombres	Appuyez sur la touche numérique correspondante de la télécommande.
Espace	Appuyez sur 10/0 de la télécommande.
Symboles (* - / , . () : ! ?)	Appuyez plusieurs fois sur la touche numérique 1 de la télécommande.
Symboles (& + < > _ = " ; # \$ % @ * `)	Appuyez sur la touche numérique 1 de la télécommande, puis appuyez plusieurs fois sur ◀◀ ou ▶▶ . Appuyez sur CURSOR→ de la télécommande.

5 Répétez les opérations 3 et 4 pour saisir le reste du nom.

6 Appuyez sur ENTER/YES de la télécommande.

"Complete!" s'affiche.

Pour supprimer ou changer un caractère

À l'étape 3 ou 4, appuyez plusieurs fois sur **←CURSOR** ou **CURSOR→** de la télécommande jusqu'à ce que le caractère à changer clignote. Appuyez sur **CLEAR** de la télécommande pour effacer le caractère, puis répétez les opérations 3 et 4.

Pour abandonner le titrage

Appuyez sur **MENU/NO** de la télécommande.

Pour ajouter un caractère

Après l'étape 2, appuyez plusieurs fois sur **←CURSOR** ou **CURSOR→** de la télécommande pour déplacer le curseur sur la position où vous désirez ajouter un caractère. Passez ensuite à l'étape 3.

Vérification des titres de disque

1 Appuyez plusieurs fois sur FUNCTION pour passer en mode CD.

2 Appuyez sur MENU/NO de la télécommande en mode d'arrêt.

3 Appuyez plusieurs fois sur **◀◀ ou **▶▶** de la télécommande jusqu'à ce que "Name Check?" s'affiche, puis appuyez sur ENTER/YES de la télécommande.**

4 Appuyez plusieurs fois sur **◀◀ ou **▶▶** de la télécommande pour sélectionner les titres de disque mémorisés dans la chaîne entre 001 et 100.**

Pour vérifier le titre du disque actuel Appuyez sur **SCROLL** de la télécommande en mode d'arrêt.

Effacement du titre d'un disque

- 1 Appuyez plusieurs fois sur **FUNCTION** pour passer en mode **CD**.
Si "SHUFFLE" ou "PROGRAM" s'affiche, appuyez plusieurs fois sur **PLAY MODE** de la télécommande jusqu'à ce qu'ils disparaissent.
- 2 Appuyez sur **MENU/NO** de la télécommande en mode **d'arrêt**.
- 3 Appuyez plusieurs fois sur **◀◀** ou **▶▶** de la télécommande jusqu'à ce que "Name Erase?" s'affiche, puis appuyez sur **ENTER/YES** de la télécommande.
- 4 Appuyez plusieurs fois sur **◀◀** ou **▶▶** de la télécommande pour sélectionner le titre de disque à effacer.
- 5 Appuyez à nouveau sur **ENTER/YES** de la télécommande.
"Complete!" s'affiche.

Pour supprimer tous les titres de disque

Appuyez plusieurs fois sur **◀◀** ou **▶▶** de la télécommande jusqu'à ce que "All Erase?" s'affiche à l'étape 3, puis appuyez deux fois sur **ENTER/YES** de la télécommande.

Pour abandonner l'effacement
Appuyez sur **MENU/NO** de la télécommande au cours des étapes 1 à 4.

Remarque

Les titres de disque restent en mémoire dans la chaîne pendant une journée environ si vous débranchez le cordon d'alimentation ou en cas de panne de courant.

Préréglage des stations de radio

La chaîne peut mémoriser 30 stations préréglées (20 pour FM et 10 pour AM). Vous pouvez écouter ensuite l'une de ces stations en sélectionnant simplement le numéro sur lequel elle est mémorisée.

Deux méthodes peuvent être utilisées pour mémoriser des stations.

Pour	Méthode
faire automatiquement l'accord sur toutes les stations pouvant être captées localement et mémoriser manuellement	Préréglage automatique de stations
faire l'accord et mémoriser manuellement les fréquences des stations de votre choix	Préréglage manuel de stations

Préréglage automatique des stations

- 1 Appuyez plusieurs fois sur **TUNER/BAND** (ou sur **TUNER BAND** de la télécommande) pour sélectionner "FM" ou "AM".
- 2 Appuyez plusieurs fois sur **TUNING MODE** de la télécommande jusqu'à ce que "AUTO" s'affiche.
- 3 Appuyez sur **TUNING -** ou **+** (ou sur **-** ou **+** de la télécommande).

L'indication de fréquence change et le balayage s'arrête lorsque le tuner fait l'accord sur une station. "TUNED" et "STEREO" (pour une émission stéréo seulement) s'affichent.

Si "TUNED" ne s'affiche pas et le balayage des fréquences ne s'arrête pas

Spécifiez la fréquence de la station désirée comme il est indiqué aux étapes 2 à 8 de "Préréglage manuel des stations".

suite page suivante

Préréglage des stations de radio (suite)

- Appuyez sur MENU/NO de la télécommande.
- Appuyez plusieurs fois sur TUNING – ou + (ou sur – ou + de la télécommande) jusqu'à ce que "Memory?" s'affiche, puis appuyez sur ENTER/YES de la télécommande.
Un numéro de station préréglée s'affiche.
Effectuez les opérations des étapes 6 et 7 lorsque le numéro de station préréglée clignote.
- Appuyez plusieurs fois sur TUNING – ou + (ou sur – ou + de la télécommande) pour sélectionner le numéro de station préréglée de votre choix.

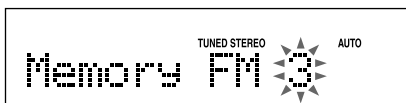

- Appuyez sur ENTER/YES de la télécommande.
"Complete!" s'affiche.
La station est mémorisée.
- Pour mémoriser d'autres stations, répétez les opérations 1 à 7.

Conseil

Pour arrêter le balayage des fréquences, appuyez sur TUNING MODE de la télécommande.

Préréglage manuel des stations

- Appuyez plusieurs fois sur TUNER/BAND (ou sur TUNER BAND de la télécommande) pour sélectionner "FM" ou "AM".
- Appuyez plusieurs fois sur TUNING MODE de la télécommande jusqu'à ce que "MANUAL" s'affiche.

- Appuyez plusieurs fois sur TUNING – ou + (ou sur – ou + de la télécommande) pour faire l'accord sur la station de votre choix.
- Appuyez sur MENU/NO de la télécommande.
- Appuyez plusieurs fois sur TUNING – ou + (ou sur – ou + de la télécommande) jusqu'à ce que "Memory?" s'affiche, puis appuyez sur ENTER/YES de la télécommande.
Un numéro de station préréglée s'affiche.
Effectuez les opérations des étapes 6 et 7 lorsque le numéro de station préréglée clignote.
- Appuyez plusieurs fois sur TUNING – ou + (ou sur – ou + de la télécommande) pour sélectionner le numéro de station préréglée de votre choix.

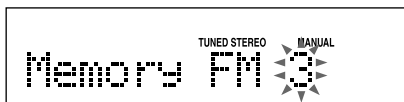

- Appuyez sur ENTER/YES de la télécommande.
"Complete!" s'affiche.
La station est mémorisée.
- Pour mémoriser d'autres stations, répétez les opérations 1 à 7.

Autres opérations

Pour	Faites ceci :
faire l'accord sur une station faiblement captée	Procédez comme il est indiqué sous "Préréglage manuel des stations".
arrêter le préréglage des stations	Appuyez sur MENU/NO de la télécommande à l'étape 5 ou 6.
changer de station préréglée	Recommencez depuis l'étape 1.

Pour changer l'intervalle d'accord AM (modèles non européens)

L'intervalle d'accord AM a été pré réglé en usine à 9 kHz (10 kHz pour certaines régions). Pour le changer, faites l'accord sur une station AM, puis éteignez la chaîne. Rallumez la chaîne tout en maintenant enfoncée la touche **FUNCTION** sur l'appareil. Lorsque vous changez l'intervalle d'accord, ceci efface toutes les stations AM pré réglées. Pour rétablir l'intervalle à sa valeur initiale, répétez les opérations ci-dessus.

Conseils

- Les stations pré réglées restent mémorisées pendant une journée environ même si vous débranchez le cordon d'alimentation ou s'il y a une coupure de courant.
- Vous pouvez attribuer un nom à une station pré réglée (voir page 16).
- Pour améliorer la réception, réorientez les antennes fournies ou connectez une antenne extérieure en vente dans le commerce.

Écoute de la radio

Vous pouvez écouter une station de radio en sélectionnant une station pré réglée ou en faisant manuellement l'accord sur cette station.

Pour écouter une station pré réglée

— **Accord sur une station pré réglée**

Pré réglez d'abord les stations de radio dans la mémoire du tuner (voir "Pré réglage des stations de radio" à la page 13).

- 1 Appuyez plusieurs fois sur TUNER/BAND (ou sur TUNER BAND de la télécommande) pour sélectionner "FM" ou "AM".**
- 2 Appuyez plusieurs fois sur TUNING MODE de la télécommande jusqu'à ce que "PRESET" s'affiche.**
- 3 Appuyez plusieurs fois sur TUNING – ou + (ou sur – ou + de la télécommande) pour sélectionner la station pré réglée désirée (ou le nom de station* ou le nom de station RDS**).**

* Le nom de la station ne s'affiche que si vous avez attribué un nom à la station (voir "Attribution d'un nom à une station pré réglée" à la page 16).

** Modèle européen seulement.

Pour spécifier un numéro de station pré réglée à l'aide des touches numériques de la télécommande

Appuyez sur les touches numériques au lieu d'effectuer l'opération de l'étape 3.

Pour saisir les numéros de station pré réglée 10 et supérieurs, appuyez sur >10, puis saisissez les chiffres correspondants. Pour saisir 0, appuyez sur 10/0.

Exemple :

Pour saisir le numéro de station pré réglée 20, appuyez sur >10, puis sur 2 et 10/0.

Pour écouter une station de radio non pré réglée

— **Accord manuel sur une station**

- 1 Appuyez plusieurs fois sur TUNER/BAND (ou sur TUNER BAND de la télécommande) pour sélectionner "FM" ou "AM".**
- 2 Appuyez plusieurs fois sur TUNING MODE de la télécommande jusqu'à ce que "MANUAL" s'affiche.**
- 3 Appuyez plusieurs fois sur TUNING – ou + (ou sur – ou + de la télécommande) pour faire l'accord sur la station de votre choix.**

Conseils

- Pour améliorer la réception, réorientez les antennes fournies ou connectez une antenne extérieure en vente dans le commerce.
- Si une émission FM stéréo grésille, appuyez plusieurs fois sur FM MODE de la télécommande jusqu'à ce que "MONO" s'affiche. Vous n'entendrez pas le son en stéréo, mais la réception sera meilleure.
- À l'étape 2, appuyez plusieurs fois sur TUNING MODE de la télécommande jusqu'à ce que "AUTO" s'affiche, puis appuyez sur TUNING – ou + (ou sur – ou + de la télécommande). L'indication de fréquence change. Le balayage des fréquences s'arrête lorsque le tuner capte une station (Accord automatique).

Attribution d'un nom à une station préréglée

— Nom de station

Vous pouvez attribuer un nom ayant jusqu'à 10 symboles/caractères (nom de station) à une station préréglée.

- 1 Faites l'accord sur la station préréglée à laquelle vous désirez attribuer un nom (voir "Écoute de la radio" à la page 15).**
- 2 Effectuez les opérations des étapes 2 à 6 de "Titration d'un CD" à la page 11.**

Pour abandonner le titrage
Appuyez sur MENU/NO de la télécommande.

Pour effacer le nom de station

- 1** Faites l'accord sur la station.
- 2** Appuyez sur NAME EDIT/SELECT de la télécommande.
- 3** Appuyez plusieurs fois sur CLEAR de la télécommande pour effacer le nom.
- 4** Appuyez sur ENTER/YES de la télécommande.

Utilisation du RDS (système de données radiodiffusées)

(Modèle européen seulement)

Qu'est-ce que le RDS ?

Le RDS*, ou Radio Data System, est un service de radiodiffusion qui permet aux stations de radio d'envoyer un certain nombre d'informations avec le signal d'émission ordinaire.

Remarque

Le RDS ne fonctionnera pas correctement si la station que vous accordez ne transmet pas correctement le signal RDS ou si le signal est trop faible.

* Toutes les stations FM ne fournissent pas un service RDS et celles qui en fournissent n'offrent pas toutes le même type de service. Adressez-vous aux stations de radio locales pour connaître les types de services RDS disponibles dans votre région.

Réception d'émissions RDS

Faites simplement l'accord sur une station de la gamme FM.

Lorsque vous faites l'accord sur une station qui offre des services RDS, le nom de la station s'affiche.

Pour vérifier les informations RDS

À chaque pression sur DISPLAY, l'affichage change comme suit :

Nom de station** → Fréquence → Affichage de l'horloge → Volume

** Si l'émission RDS n'est pas correctement captée, il se peut que le nom de la station ne s'affiche pas.

Réglage du son

Génération d'un son plus dynamique

— DSG

Appuyez sur DSG* de la télécommande.

“DSG” s’affiche.

Pour désactiver le DSG, appuyez à nouveau sur DSG de la télécommande.

* DSG : Dynamic Sound Generator

Conseil

La fonction DSG a été activée en usine.

Activation/désactivation de l'effet surround

Appuyez sur SURROUND de la télécommande.

“SURR” s’affiche.

Pour désactiver l’effet surround, appuyez à nouveau sur SURROUND de la télécommande.

Réglage des graves et des aigus

Pour régler	Appuyez
les graves	plusieurs fois sur BASS + ou – de la télécommande.
les aigus	plusieurs fois sur TREBLE + ou – de la télécommande.

Conseils

- Vous pouvez régler les graves ou les aigus à 7 niveaux (de –3 à +3).
- Pour obtenir le son original, réglez BASS et TREBLE sur “–”.

Pour vous endormir en musique

— Minuterie d'arrêt

Cette fonction vous permet de vous endormir en musique en réglant la chaîne pour qu'elle s'éteigne après un certain temps.

Appuyez plusieurs fois sur SLEEP de la télécommande.

À chaque pression sur la touche, l’affichage des minutes (durée de la minuterie d’arrêt) change comme suit :

AUTO* → 90min → 80min → 70min → ... → 10min → OFF

* La chaîne s'éteint automatiquement après la lecture de la source actuelle (jusqu'à 4 heures).

Pour	Appuyez
vérifier le temps restant de la minuterie**	une fois sur SLEEP de la télécommande.
changer la durée de la minuterie d'arrêt	plusieurs fois sur SLEEP de la télécommande pour sélectionner la durée désirée.
désactiver la fonction de minuterie d'arrêt	plusieurs fois sur SLEEP de la télécommande jusqu'à ce que "OFF" s'affiche.

** Vous ne pouvez pas vérifier le temps restant si vous sélectionnez "AUTO".

Pour vous réveiller en musique

— Minuterie de lecture

Vous pouvez programmer la minuterie de lecture pour que l'appareil s'allume et s'éteigne automatiquement au jour et aux heures spécifiés. Avant d'utiliser cette fonction, assurez-vous que l'horloge de la chaîne est correctement réglée (voir "Réglage de l'horloge" à la page 8).

1 Préparez la source de son que vous désirez entendre au réveil.

- CD : Chargez un CD. Pour que la lecture commence à partir d'une certaine plage, créez un programme (voir "Création d'un programme de lecture de CD" à la page 10).
- Radio : Faites l'accord sur la station pré-réglée désirée (voir "Écoute de la radio" à la page 15).

2 Appuyez plusieurs fois sur VOLUME + ou – (ou sur VOL + ou – de la télécommande) pour régler le volume.

3 Appuyez sur CLOCK/TIMER SET de la télécommande.

"PLAY SET?" clignote. Appuyez alors sur ENTER/YES de la télécommande.

4 Appuyez plusieurs fois sur ◀◀ ou ▶▶ de la télécommande jusqu'à ce que le type de minuterie désiré s'affiche, puis appuyez sur ENTER/YES de la télécommande.

Pour écouter	Sélectionnez
une seule fois	PLAY ONCE?
tous les jours	PLAY DAILY?
le ou les mêmes jours de la semaine	PLAY WEEKLY?

5 Programmez l'heure de début de lecture.

Si vous avez sélectionné "PLAY ONCE?" ou "PLAY WEEKLY?" à l'étape 4, appuyez sur ◀◀ ou ▶▶ de la télécommande pour spécifier le jour, puis appuyez sur ENTER/YES de la télécommande.

L'indication des heures clignote.

Appuyez plusieurs fois sur ◀◀ ou ▶▶ de la télécommande pour régler les heures, puis appuyez sur ENTER/YES de la télécommande.

L'indication des minutes clignote.

Appuyez plusieurs fois sur ◀◀ ou ▶▶ de la télécommande pour régler les minutes, puis appuyez sur ENTER/YES de la télécommande.

L'indication suivante clignote à nouveau si, à l'étape 4, vous avez sélectionné :
"PLAY ONCE?" ou "PLAY WEEKLY?" : indication du jour
"PLAY DAILY?" : indication de l'heure.

6 Programmez l'heure de fin de lecture en procédant comme à l'étape 5.

7 Appuyez plusieurs fois sur ◀◀ ou ▶▶ de la télécommande jusqu'à ce que la source de son désirée s'affiche.

L'indication change comme suit :
TUNER ↔ CD PLAY

8 Appuyez sur ENTER/YES de la télécommande.

Le type de minuterie, l'heure de début, l'heure de fin, la source de son et le volume s'affichent tour à tour, après quoi l'affichage initial réapparaît.

9 Appuyez sur I/⏻ pour éteindre la chaîne.

Pour	Faites ceci :
vérifier la programmation	Appuyez sur CLOCK/TIMER SELECT de la télécommande, puis appuyez sur ENTER/YES de la télécommande. "PLAY ON?" s'affiche. Appuyez alors sur ENTER/YES de la télécommande.
activer la minuterie	Appuyez sur CLOCK/TIMER SELECT de la télécommande, puis appuyez plusieurs fois sur ◀◀ ou ▶▶ de la télécommande jusqu'à ce que "PLAY ON?" s'affiche, puis appuyez sur ENTER/YES de la télécommande.
changer la programmation	Recommencez depuis l'étape 1.
désactiver la minuterie	Appuyez sur CLOCK/TIMER SELECT de la télécommande, puis appuyez plusieurs fois sur ◀◀ ou ▶▶ de la télécommande jusqu'à ce que "TIMER OFF?" s'affiche, puis appuyez sur ENTER/YES de la télécommande.

Remarques

- N'utilisez pas la chaîne entre le moment où elle s'allume et celui où la lecture commence (15 secondes environ avant l'heure programmée). La minuterie ne serait pas activée correctement.
- Si vous utilisez la minuterie de lecture en même temps que la minuterie d'arrêt, cette dernière a priorité.
- Vous ne pouvez pas utiliser des éléments en option raccordés à la prise PC/TAPE/MD IN comme source de son pour la minuterie de lecture.

Désactivation de l'affichage

— Mode d'économie d'énergie

La chaîne consomme du courant même lorsqu'elle est éteinte pour afficher l'horloge et pouvoir répondre aux commandes de la télécommande. Le mode d'économie d'énergie permet de réduire la consommation lorsque la chaîne est en veille.

Dans ce mode, l'horloge n'est pas affichée.

Alors que la chaîne est éteinte, appuyez sur DISPLAY jusqu'à ce que l'affichage de l'horloge disparaisse.

Pour désactiver le mode d'économie d'énergie

Appuyez sur DISPLAY quand la chaîne est éteinte.

L'affichage change comme suit :

Affichage de l'horloge* ↔ Pas d'affichage (Mode d'économie d'énergie)

* L'horloge ne s'affiche que si vous avez réglé l'heure.

Conseil

En mode d'économie d'énergie, la minuterie continue à fonctionner.

Changement de la luminosité de l'afficheur

Vous pouvez changer la luminosité de l'afficheur.

Appuyez plusieurs fois sur DIMMER de la télécommande alors que la chaîne est allumée.

Le niveau de luminosité change en boucle.

Conseil

La luminosité a été réglée au niveau supérieur en usine.

Utilisation de l'afficheur

L'afficheur vous permet de vérifier le temps restant de la plage actuelle ou du CD. Pour un disque CD TEXT, il vous permet également de vérifier des informations telles que titres enregistrés sur le disque.

Vérification du temps restant

Appuyez plusieurs fois sur TIME de la télécommande pendant la lecture normale.

L'affichage change dans l'ordre suivant :

Temps écoulé de la plage actuelle → Temps restant de la plage actuelle* → Temps restant du CD actuel**

* “_ _ _ _” s'affiche lorsque vous vérifiez le temps restant d'une plage de CD dont le numéro est 21 ou supérieur.

** “_ _ _ _” s'affiche pendant la lecture aléatoire d'un CD de plus de 20 plages ou pendant la lecture programmée d'une plage de numéro 21 ou supérieur.

Vérification du temps total de lecture

Appuyez sur TIME de la télécommande en mode d'arrêt.

Vérification d'un titre de plage, titre de disque (CD)

Appuyez plusieurs fois sur DISPLAY.

L'affichage change dans l'ordre suivant :

Affichage de l'horloge → Volume*¹ → Temps de lecture du CD*² → Titre de plage ou titre de disque*³

*¹ Après 8 secondes, le temps de lecture du CD s'affiche.

*² L'affichage apparaissant dépend de l'état du disque actuel :

Si le disque est arrêté : le temps total de lecture du CD s'affiche.

Si le disque est en cours de lecture : le temps de lecture écoulé de la plage, le temps de lecture restant de la plage ou le temps de lecture restant du CD s'affiche.

*³ Le titre de plage s'affiche pendant la lecture (pour des CD avec CD TEXT seulement). Le titre de disque s'affiche lorsque le disque est arrêté. Si le CD n'est pas titré, le titre de plage ou titre de disque est sauté.

Vérification du nom de la station (Tuner)

Appuyez plusieurs fois sur DISPLAY.

L'affichage change dans l'ordre suivant :

Nom de station* → Fréquence** → Affichage de l'horloge → Volume**

* Si un nom n'a pas été attribué à la station, le nom de la station est sauté.

** Après 8 secondes, l'affichage revient à l'indication du nom de la station (ou de la fréquence de la station, si un nom n'a pas été attribué à la station).

Pour faire défiler un long titre

Appuyez sur SCROLL de la télécommande.

Le titre défile sur l'afficheur.

Pour suspendre le défilement du titre, appuyez à nouveau sur SCROLL de la télécommande.

Conseils

- Si, en mode d'arrêt, vous appuyez sur TIME de la télécommande pour un CD avec CD TEXT contenant le nom de l'artiste, le nom de l'artiste défille sur l'afficheur.
- Pour attribuer un titre de disque à un CD, voir “Titrage d'un CD” à la page 11.
- Pour attribuer un nom à une station prééglée, voir “Attribution d'un nom à une station prééglée” à la page 16.

Raccordement d'éléments en option

Vous pouvez étendre les possibilités de la chaîne en raccordant des éléments séparés en option. Consultez le mode d'emploi de chaque élément.

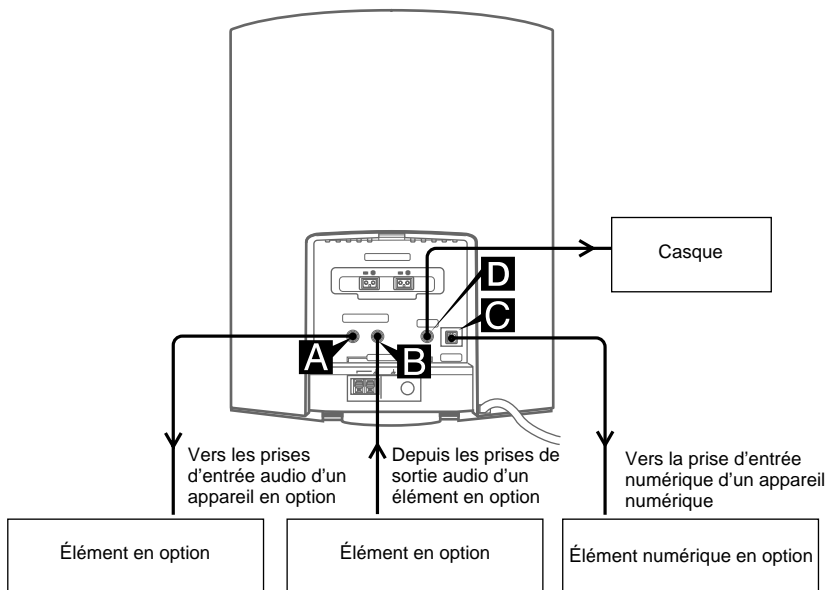

A Prise PC/TAPE/MD OUT

Utilisez un cordon audio (non fourni) pour raccorder un élément en option (tel qu'un ordinateur, une platine-cassette ou une platine MD) à cette prise. Ceci permettra la sortie du son analogique de la chaîne vers cet élément.

B Prise PC/TAPE/MD IN

Utilisez un cordon audio (non fourni) pour raccorder un élément en option (tel qu'un ordinateur, une platine-cassette ou une platine MD) à cette prise. Ceci vous permettra d'écouter le son analogique de cet élément via la chaîne.

C Prise OPTICAL CD DIGITAL OUT

Utilisez un câble optique numérique (carré, non fourni) pour raccorder un élément numérique en option (tel qu'une platine MD) à cette prise. Ceci permettra la sortie du son numérique de la chaîne vers cet élément.

D Prise PHONES

Cette prise s'utilise pour le raccordement d'un casque.

Écoute du son d'un élément raccordé

1 Raccordez le cordon audio.
Voir "Raccordement d'éléments en option"
à la page 21.

2 Appuyez plusieurs fois sur **FUNCTION jusqu'à ce que "PC", "MD" ou "TAPE" s'affiche.**

Commencez la lecture sur l'élément raccordé.

Pour sélectionner l'élément raccordé désiré

1 Allumez la chaîne.

2 Appuyez plusieurs fois sur **FUNCTION** jusqu'à ce que "PC", "MD" ou "TAPE" s'affiche.

3 Appuyez sur **MENU/NO** de la télécommande.

4 Appuyez plusieurs fois sur **◀◀** ou **▶▶** de la télécommande pour sélectionner l'élément raccordé désiré.

Pour écouter	Sélectionnez
l'ordinateur raccordé	PC?
la platine MD raccordée	MD?
la platine-cassette raccordée	TAPE?

5 Appuyez sur **ENTER/YES** de la télécommande.

Enregistrement sur un élément raccordé

Enregistrement numérique sur un élément numérique de la chaîne

1 Raccordez le câble optique numérique.

Voir "Raccordement d'éléments en option" à la page 21.

2 Commencez l'enregistrement.

Consultez le mode d'emploi de chaque élément raccordé.

Enregistrement analogique sur un élément de la chaîne

1 Raccordez le cordon audio.

Voir "Raccordement d'éléments en option" à la page 21.

2 Commencez l'enregistrement.

Consultez le mode d'emploi de chaque élément raccordé.

Problèmes et remèdes

Si vous rencontrez un problème avec la chaîne, utilisez ce guide pour le résoudre.

Avant cela, assurez-vous que la fiche du cordon d'alimentation est bien enfoncée dans la prise et que les enceintes sont bien connectées.

Si le problème persiste, adressez-vous au revendeur Sony le plus proche.

Généralités

“--:--” s'affiche.

- Réglez à nouveau l'heure (voir page 8).

Il n'y a pas de son.

- Réglez le volume.
- Assurez-vous que le casque n'est pas branché.
- Vérifiez les connexions des enceintes (voir page 6).

Absence de son sur un canal, ou volume des canaux gauche et droit déséquilibré.

- Vérifiez les raccordements des enceintes (voir page 6).
- Placez les enceintes aussi symétriquement que possible.
- Raccordez les enceintes fournies.

Ronflement ou parasites importants.

- Éloignez la chaîne de la source de parasites.
- Branchez la chaîne à une autre prise.
- Installez un filtre antiparasites (en vente dans le commerce) sur la ligne électrique.

La minuterie ne peut pas être programmée.

- Réglez à nouveau l'heure (voir page 8).

La minuterie ne fonctionne pas.

- Activez la minuterie (voir “Pour activer la minuterie” à la page 19).
- Vérifiez la programmation et programmez l'heure correcte (voir page 8 ou 19).
- Après avoir programmé la minuterie, n'oubliez pas d'appuyer sur I/⏻ pour éteindre la chaîne.
- La chaîne s'allume 15 secondes environ avant l'heure programmée.

La télécommande ne fonctionne pas.

- Enlevez l'obstacle.
- Rapprochez la télécommande de la chaîne.
- Dirigez la télécommande vers le capteur de la chaîne.
- Remplacez la pile CR2025.
- Éloignez la chaîne de la lampe fluorescente.

Lecteur CD

Le couvercle ne s'ouvre pas à l'intérieur de la fente d'introduction du disque et “LOCKED” s'affiche.

- Consultez le revendeur Sony le plus proche.

Le CD n'est pas éjecté.

- Consultez le revendeur Sony le plus proche.

La lecture ne commence pas.

- Chargez un CD.
- Essayez le CD (voir page 26).
- Remplacez le CD.
- Le CD a été introduit avec l'étiquette tournée vers l'intérieur. Introduisez-le correctement.
- Retirez le CD, essayez l'humidité sur le CD, puis laissez la chaîne allumée pendant quelques heures pour permettre à l'humidité de s'évaporer.
- Appuyez sur ►|| (ou sur CD ► de la télécommande) pour commencer la lecture.

Le son sautille.

- Essayez le CD (voir page 26).
- Remplacez le CD.
- Essayez de placer la chaîne dans un endroit sans vibrations (sur un support stable, par exemple).
- Essayez d'éloigner les enceintes de la chaîne ou placez-les sur des supports séparés. Lorsque vous écoutez une plage avec des sons graves à volume élevé, il se peut que les vibrations des enceintes provoquent un sautillerment du son.

La lecture ne commence pas à la première plage.

- Alors que la chaîne est arrêtée, appuyez plusieurs fois sur PLAY MODE de la télécommande jusqu'à ce que “PROGRAM” et “SHUFFLE” disparaissent pour revenir à la lecture normale.

suite page suivante

Tuner

Ronflement ou parasites importants (“TUNED” ou “STEREO” clignote).

- Sélectionnez correctement la gamme et la fréquence (voir page 13).
- Raccordez correctement l’antenne (voir page 7).
- Trouvez l’endroit et l’orientation offrant la meilleure réception, puis réinstallez l’antenne. Si vous ne parvenez pas à obtenir une bonne réception, nous vous recommandons de raccorder une antenne extérieure en vente dans le commerce.
- L’antenne à fil FM fournie reçoit les signaux sur toute sa longueur. Déployez-la entièrement.
- Positionnez les antennes aussi loin que possible des cordons d’enceinte.
- Si le fil de l’antenne AM fournie est sorti du socle en plastique, consultez le revendeur Sony le plus proche.
- Essayez d’éteindre l’appareil électrique à proximité.

Une émission FM stéréo n’est pas captée en stéréo.

- Appuyez sur FM MODE de la télécommande jusqu’à ce que “MONO” disparaisse.
 - Voir “Ronflement ou parasites importants (“TUNED” ou “STEREO” clignote).” et vérifier l’état de l’antenne.
-

Éléments en option

Il n’y a pas de son.

- Reportez-vous au point “Il n’y a pas de son.” à la page 23 et vérifiez l’état de la chaîne.
- Connectez correctement l’élément (voir page 21) tout en vérifiant si :
 - les cordons sont correctement connectés ;
 - les fiches des cordons sont insérées jusqu’au fond.
- Allumez l’élément connecté.
- Consultez le mode d’emploi de l’élément raccordé et commencez la lecture.
- Appuyez plusieurs fois sur **FUNCTION** jusqu’à ce que “PC” (ou “MD” ou “TAPE”) s’affiche.

Il y a une distorsion du son.

- Baissez le volume de l’élément raccordé.
 - L’entrée externe est peut-être excessive. Sélectionnez le mode externe “MD” (voir page 22).
-

Si la chaîne continue à ne pas fonctionner correctement après l’application des remèdes ci-dessus, réinitialisez-la de la manière suivante :

Alors que la chaîne est allumée, appuyez en même temps sur ▲, **TUNER/BAND** et **FUNCTION**.

“COLD RESET” s’affiche et la chaîne s’éteint. La chaîne est réinitialisée aux réglages d’usine. Tous les réglages effectués sont effacés. Recommencez-les.

Remarque

Il n’est pas possible de réinitialiser la chaîne en mode d’économie d’énergie.

Fonction d'affichage d'autodiagnostic

Messages

L'un des messages suivants peut apparaître ou clignoter sur l'afficheur pendant le fonctionnement.

CD

Complete!

Le montage de CD (Disc Memo) s'est terminé normalement.

File Full

Il y a déjà 100 titres de disque mémorisés dans la chaîne.

Initialize

L'initialisation de la chaîne est en cours. Vous ne pouvez pas charger un CD pendant cette opération. Attendez que "Initialize" ait disparu.

No Disc

Il n'y a pas de disque dans le lecteur CD.

—OVER—

Vous avez atteint la fin du CD en appuyant continuellement sur ►► pendant une pause de lecture.

Push STOP!

Vous avez appuyé sur PLAY MODE de la télécommande pendant la lecture.

Step Full!

Vous avez essayé de programmer plus de 26 pages (étapes).

Précautions

La plaque signalétique se trouve sur la face inférieure de l'appareil.

ATTENTION

La pile peut exploser si elle n'est pas correctement remplacée. N'utilisez qu'une pile de type identique à la pile d'origine ou d'un type équivalent recommandé par le fabricant. Respectez les instructions du fabricant pour la mise au rebut de la pile.

Tension d'alimentation

Avant d'utiliser la chaîne, vérifiez que sa tension de fonctionnement correspond à celle du secteur.

Sécurité

- Le couvercle avant de la chaîne est en verre trempé. Dans des conditions normales, ce verre trempé résiste mieux aux chocs et peut supporter un plus grand poids que le verre ordinaire. Il peut toutefois se briser en éclats s'il reçoit un choc important ou s'il est rayé.
- La chaîne n'est pas isolée du secteur tant qu'elle reste branchée à la prise murale (secteur), même lorsqu'elle est éteinte.
- Débranchez la chaîne de la prise murale si vous prévoyez qu'elle ne sera pas utilisée pendant une période prolongée. Pour débrancher le cordon d'alimentation, tirez-le par la fiche. Ne tirez jamais directement sur le cordon.
- Si un objet ou du liquide tombe à l'intérieur de la chaîne, débranchez-la et faites-la contrôler par un technicien qualifié avant de la réutiliser.
- Le cordon d'alimentation ne doit être remplacé que dans un centre de service après-vente qualifié.

Lieu d'installation

- Ne placez pas la chaîne en position inclinée.
- Ne placez pas la chaîne dans un endroit :
 - extrêmement chaud ou froid ;
 - poussiéreux ou sale ;
 - très humide ;
 - soumis à des vibrations ;
 - en plein soleil.
- Prenez les précautions nécessaires lors de l'installation de l'appareil ou des enceintes sur des surfaces traitées (cirées, huilées, vernies etc.) pour éviter l'apparition de taches ou la décoloration de la surface.

suite page suivante

Précautions (suite)

Accumulation de chaleur

- Cet appareil chauffe pendant le fonctionnement, mais ceci n'est pas une anomalie.
- Pour empêcher une accumulation de chaleur dans la chaîne, placez-la dans un endroit bien aéré et ne mettez rien au-dessus du boîtier.

Si vous utilisez constamment la chaîne à volume élevé, la température du dessus, des côtés et du dessous du coffret augmente considérablement. Pour ne pas risquer de vous brûler, ne touchez pas le coffret.

Pour ne pas risquer une anomalie, ne couvrez pas l'orifice d'aération.

Utilisation

Si vous déplacez directement la chaîne d'un endroit froid à un endroit chaud ou si vous la placez dans une pièce très humide, de l'humidité peut se condenser sur la lentille à l'intérieur du lecteur CD. Dans ce cas, la chaîne ne fonctionnera pas correctement. Retirez alors le CD et laissez la chaîne allumée pendant une heure environ pour permettre à l'humidité de s'évaporer.

Pour toute question au sujet de cette chaîne ou tout problème, adressez-vous au revendeur Sony le plus proche.

Enceintes

Les enceintes de cette chaîne ne sont pas magnétiquement blindées et peuvent causer une distorsion de l'image sur certains téléviseurs. Dans un tel cas, éteignez le téléviseur, attendez 15 à 30 minutes, puis rallumez-le.

Si le problème persiste, éloignez les enceintes du téléviseur. Ne placez pas d'objets incorporant des aimants tels que meubles audio, meubles de télévision ou jouets près des enceintes. Leur interaction avec la chaîne pourrait entraîner une distorsion magnétique de l'image.

Remarques sur les CD

- Avant la lecture, nettoyez la surface du CD avec un tissu de nettoyage. Essuyez-le du centre vers le bord.
- N'utilisez pas un CD avec du ruban adhésif, des autocollants ou de la colle dessus. Ceci pourrait endommager la chaîne.
- N'utilisez pas de solvants.
- N'exposez pas les CD aux rayons directs du soleil ou à des sources de chaleur.
- Les disques de forme non standard (cœur, carré, étoile, etc.) ne peuvent pas être lus sur cette chaîne. En essayant de les lire, vous pourriez endommager la chaîne. N'utilisez pas de tels disques.

Remarque sur la lecture des CD-R/CD-RW

Il se peut que la lecture de disques enregistrés sur un lecteur CD-R/CD-RW ne soit pas possible en raison de la présence de rayures ou saleté, de la condition d'enregistrement ou des caractéristiques du lecteur. En particulier, les disques qui n'ont pas été finalisés à la fin de l'enregistrement ne peuvent pas être lus.

Disques audio encodés par des technologies de protection des droits d'auteur

Cet appareil est conçu pour la lecture de disques conformes à la norme Compact Disc (CD).

Récemment, des disques audio encodés par des technologies de protection des droits d'auteur ont été mis en vente par certaines compagnies de disques.

Veillez noter que, parmi ces disques, certains ne sont pas conformes à la norme CD et qu'il est possible qu'ils ne puissent pas être lus sur cet appareil.

Nettoyage du coffret

Nettoyez le coffret, le panneau et les commandes avec un chiffon doux légèrement imbibé d'une solution détergente douce. N'utilisez pas de tampons abrasifs, de poudre à récurer ou des solvants tels que diluants, benzène ou alcool.

Spécifications

Ensemble principal (HCD-EX5)

Section amplificateur

Modèle nord-américain :

Puissance de sortie efficace en continu (référence) :
15 + 15 W
(4 ohms à 1 kHz,
10% DHT)

Modèle européen :

Puissance de sortie DIN (nominale) :
12 + 12 W
(4 ohms à 1 kHz, DIN)

Puissance de sortie efficace en continu (référence) :
15 + 15 W
(4 ohms à 1 kHz,
10% DHT)

Puissance de sortie musicale (référence) :
15 + 15 W

Autres modèles :

Puissance de sortie DIN (nominale) :
12 + 12 W
(4 ohms à 1 kHz, DIN,
110 V – 240 V CA)

Puissance de sortie efficace en continu (référence) :
15 + 15 W
(4 ohms à 1 kHz, 10%
DHT, 110 V – 240 V CA)

Entrées

PC/TAPE/MD IN (mini-jack stéréo) :
tension 450 mV (MD)/
250 mV (PC/TAPE),
impédance 47 kilohms

Sorties

PC/TAPE/MD OUT (mini-jack stéréo) :
tension 250 mV,
impédance 1 kilohm

PHONES (mini-jack stéréo) :
accepte un casque avec
une impédance de 8 ohms
ou plus

OPTICAL CD DIGITAL OUT (Fréquences
d'échantillonnage prises en charge : 44,1 kHz)

Section lecteur CD

Système : Système audionumérique
Compact Disc
Laser : Laser à semi-conducteur
($\lambda = 795 \text{ nm}$)
Durée d'émission :
continue
Réponse en fréquence : 2 Hz – 20 kHz

Section tuner

Tuner FM stéréo, superhétérodyne FM/AM

Section tuner FM

Plage d'accord
Modèle nord-américain : 87,5 – 108,0 MHz
(pas de 100 kHz)

Autres modèles :
87,5 – 108,0 MHz
(pas de 50 kHz)

Antenne : Antenne fil FM
Bornes d'antenne : 75 ohms, asymétrique
Fréquence intermédiaire : 10,7 MHz

Section tuner AM

Plage d'accord
Modèle pan-américain : 530 – 1 710 kHz
(avec l'intervalle réglé à
10 kHz)

531 – 1 710 kHz
(avec l'intervalle réglé à
9 kHz)

Modèle européen :
531 – 1 602 kHz
(avec l'intervalle réglé à
9 kHz)

Autres modèles :
530 – 1 710 kHz
(avec l'intervalle réglé à
10 kHz)

531 – 1 602 kHz
(avec l'intervalle réglé à
9 kHz)

Antenne : Antenne-cadre AM, borne
d'antenne extérieure
Fréquence intermédiaire : 450 kHz

Enceintes (SS-CEX5)

Système : Bass reflex à 2 voies
Haut-parleurs :
Woofer : 10 cm de dia., type à cône
Tweeter : 2,5 cm de dia., type à
dôme
Impédance nominale : 4 ohms
Dimensions (l/h/p) : Env. 160 × 235 × 150 mm
Poids : Env. 1,5 kg nets par
enceinte

suite page suivante

Spécifications (suite)

Généralités

Alimentation électrique

Modèle nord-américain :	120 V CA, 60 Hz
Modèle européen :	230 V CA, 50/60 Hz
Modèle mexicain :	120 V CA, 60 Hz
Modèle pour l'Australie :	220 – 240 V CA, 50/60 Hz
Modèle coréen :	220 V CA, 60 Hz
Modèle pour la Chine :	220 V CA, 50/60 Hz
Autres modèles :	110 – 240 V CA, 50/60 Hz

Consommation électrique

Modèle européen :	Voir la plaquette signalétique 0,25 W (en mode d'économie d'énergie)
Autres modèles :	Voir la plaquette signalétique

Dimensions (l/h/p)	Env. 186 × 235 × 157 mm, commandes et parties saillantes comprises
--------------------	--

Poids	Env. 3,0 kg
-------	-------------

Accessoires fournis	Télécommande avec pile (1) Antenne-cadre AM (1) Antenne fil FM (1)
---------------------	---

La conception et les spécifications peuvent être modifiées sans préavis.

Nombre del producto :

Sistema de Micro-Componente de Alta Fidelidad

Modelo : CMT-EX5

POR FAVOR LEA DETALLADAMENTE ESTE MANUAL DE INSTRUCCIONES ANTES DE CONECTAR Y OPERAR ESTE EQUIPO.

RECUERDE QUE UN MAL USO DE SU APARATO PODRÍA ANULAR LA GARANTÍA.

Advertencia

Para evitar el riesgo de incendio o de descargas eléctricas, no exponga la unidad a la lluvia ni a la humedad.

No instale la unidad en un lugar de espacio reducido, tal como en una estantería para libros o vitrina empotrada.



Esta unidad está clasificada como producto láserico de clase 1. Esta etiqueta se encuentra en la parte inferior exterior.

Para evitar incendios, no cubra los orificios de ventilación del aparato con periódicos, manteles, cortinas, etc. Y no ponga velas encendidas sobre el aparato.

Para evitar el riesgo de incendios o de descargas eléctricas, no ponga objetos que contengan líquidos, tal como jarrones, encima del aparato.



No tire las pilas con la basura normal del hogar, deshágase de ellas correctamente como desechos químicos.

AVISO PARA LOS CLIENTES EN EUROPA

Esta etiqueta de precaución está ubicada en el interior de la unidad.



Excepto en modelos para Europa



ENERGY STAR® es una marca comercial registrada de los EE.UU. Como asociado de ENERGY STAR®, Sony Corporation ha determinado que este producto cumple las directrices de ENERGY STAR® para un uso eficiente de la energía eléctrica.

Índice

Lista de ubicaciones de botones y páginas de referencia

Unidad principal	4
Mando a distancia	5

Preparativos

Conexión del sistema	6
Preparación del mando a distancia	7
Reemplazo de la pila del mando a distancia	8
Puesta en hora del reloj	8

CD

Para cargar un CD	9
Reproducción de un CD	
— Reproducción normal/	
Reproducción aleatoria/	
Reproducción repetida	9
Programación de temas de CD	
— Reproducción programada	10
Titulación un CD	
— Anotación del disco	11

Sintonizador

Presintonización de emisoras de radio	13
Escucha de la radio	
— Sintonización de presintonías/	
Sintonización manual	15
Titulación de emisoras presintonizadas	
— Nombre de emisora	16
Utilización del sistema de datos por radio (RDS)*	16

Ajuste de sonido

Ajuste del sonido	
— DSG	17

Temporizador

Para dormirse con música	
— Cronodesconector	17
Para despertarse con música	
— Temporizador de reproducción	18

Visualizador

Para apagar el visualizador	
— Modo de ahorro de energía	19
Cambio del brillo del visualizador	19
Utilización del visualizador	20

Componentes opcionales

Conexión de los componentes opcionales	21
Escucha del audio de un componente conectado	22
Grabación en un componente conectado	22

ES

Solución de problemas

Problemas y remedios	23
Función de autodiagnóstico visualizado	25

Información adicional

Precauciones	25
Especificaciones	27

* Modelo para Europa solamente

Modo de utilizar esta página

Utilice esta página para localizar la ubicación de los botones y otras partes del sistema que se mencionan en el texto.

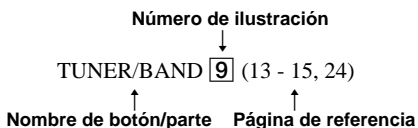

Unidad principal

ORDEN ALFABÉTICO

A - S

- DISPLAY **11** (16, 19, 20)
- FUNCTION **10** (9 - 13, 15, 22, 24)
- Ranura del disco **2** (23)
- Sensor de control remoto **12**

T - Z

- TUNER/BAND **9** (13 - 15, 24)
- TUNING +/- **6** (13 - 15)
- Visualizador **4**
- VOLUME +/- **5** (18)

DESCRIPCIÓN DE LOS BOTONES

- I/⏻ (alimentación) **1**
- ▲ **3**
- ◀▶ **6**
- ◀▶ **6**
- **7**
- ▶|| **8**

Para abrir la cubierta delantera, empuje hacia abajo el mando de debajo del visualizador.

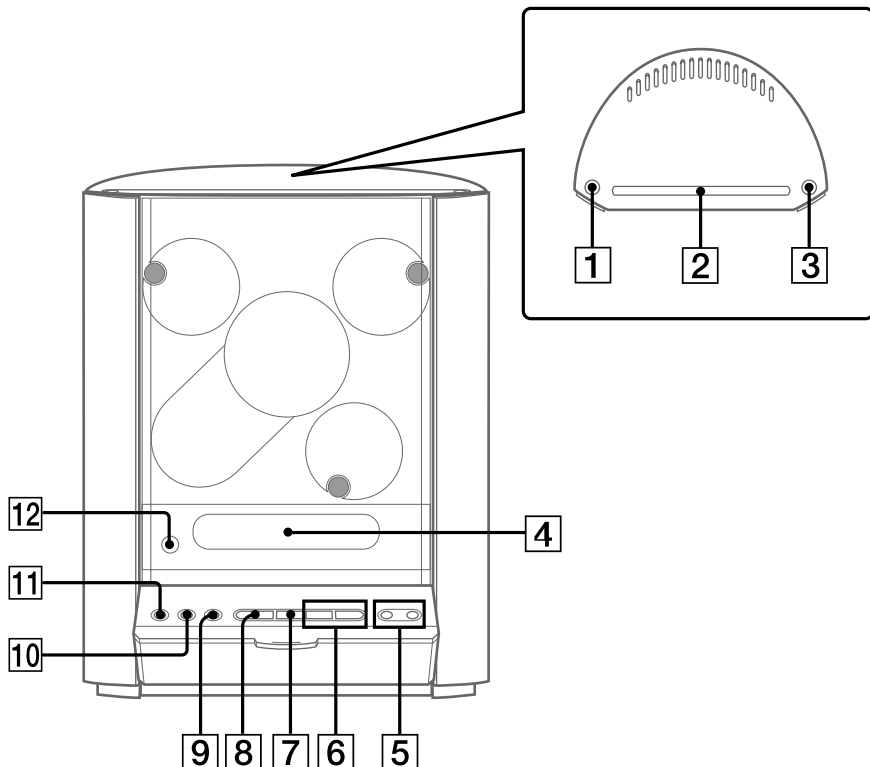

Mando a distancia

ORDEN ALFABÉTICO

A - L

BASS +/- **17** (17)
 Botones alfabéticos/númericos **24**
 CD ▶ **22** (9 - 11, 23)
 CLEAR **9** (10 - 12, 16)
 CLOCK/TIMER SELECT **6**
 (19)
 CLOCK/TIMER SET **7** (8, 18)
 CURSOR ←/→ **23** (8, 12)
 DIMMER **18** (19)
 DISPLAY **25** (16, 19, 20)
 DSG **14** (17)
 ENTER/YES **8** (8, 10, 12 - 14,
 16, 18, 19, 22)
 FM MODE **13** (15, 24)
 FUNCTION **19** (9 - 13, 15, 22,
 24)

M - Z

MENU/NO **10** (12 - 14, 16, 22)
 NAME EDIT/SELECT **3** (11,
 16)
 PLAY MODE **20** (9 - 11, 13, 23,
 25)
 REPEAT **13** (10)
 SCROLL **5** (12, 20)
 SLEEP **2** (17)
 SURROUND **15** (17)
 TIME **26** (11, 20)
 TREBLE +/- **16** (17)
 TUNER BAND **21** (13 - 15)
 TUNING MODE **20** (13 - 15)
 VOL +/- **12** (18)

DESCRIPCIÓN DE LOS BOTONES

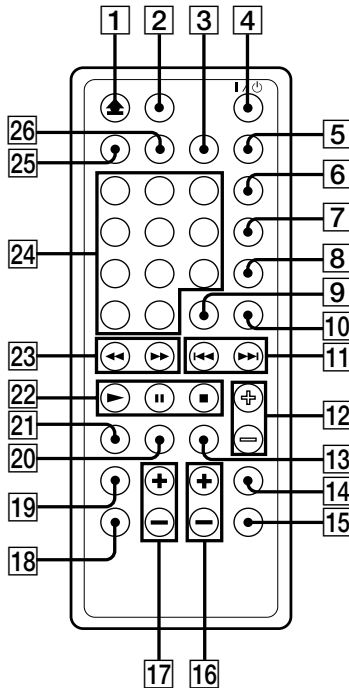
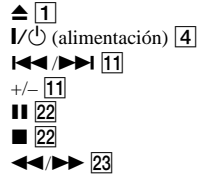

Conexión del sistema

Realice los pasos siguientes **1** a **5** para conectar el sistema utilizando los cables y accesorios suministrados.

La cubierta frontal está fabricada con vidrio endurecido. Maneje esta sistema cuidadosamente.

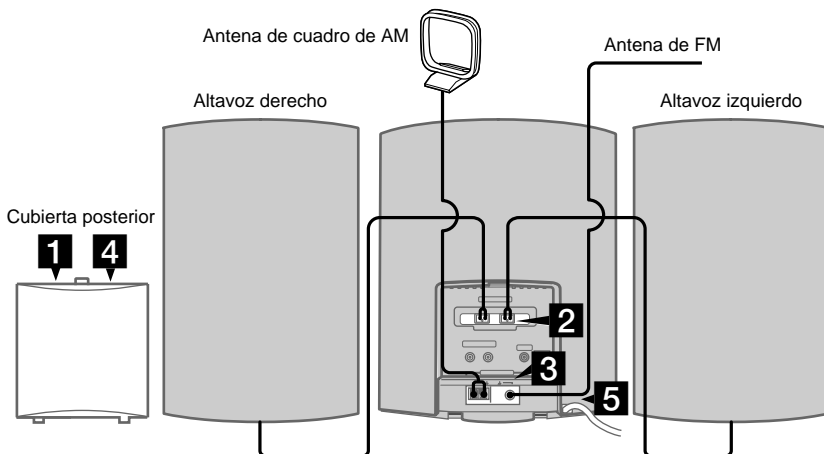

1 Retire la cubierta posterior.

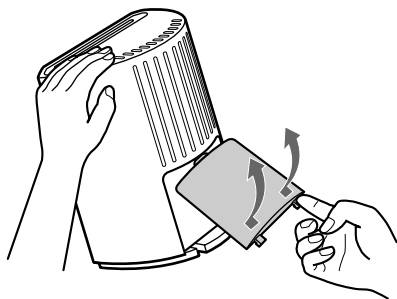

Ejerza presión sobre la lengüeta y tire de la cubierta hacia arriba

2 Conecte los altavoces.

Conecte los cables de los altavoces a los terminales SPEAKER como se indica abajo.

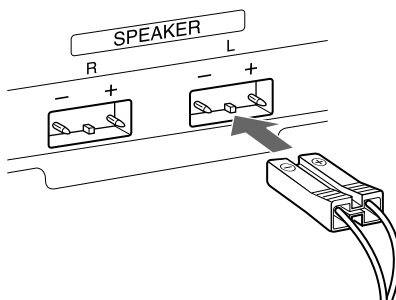

3 Conecte las antenas de FM/AM.

Arme la antena de cuadro de AM, después conéctela.

Antena de AM

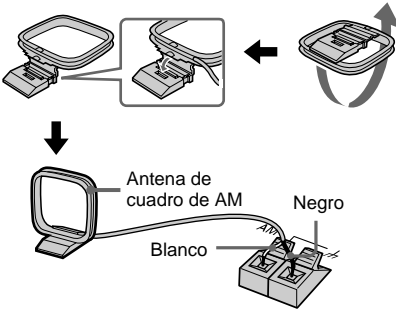

Antena de FM (Toma tipo Ⓐ)

Extienda la antena de cable de FM horizontalmente

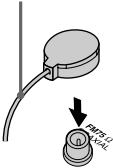

Antena de FM (Toma tipo Ⓑ)

Extienda la antena de cable de FM horizontalmente

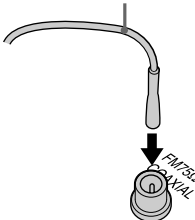

Antena de FM (Toma tipo Ⓒ)

Extienda la antena de cable de FM horizontalmente

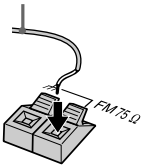

4 Vuelva a instalar la cubierta posterior.

Pase los cables por debajo de la cubierta posterior.

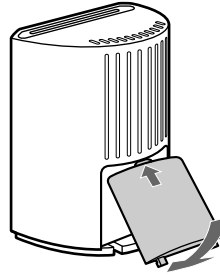

5 Conecte el cable de alimentación a una toma de corriente de la pared.

Si la clavija no encaja en la toma de corriente de la pared, coloque el adaptador de clavija suministrado (sólo para los modelos que tengan adaptador).

Para encender el sistema, pulse .

Nota sobre el vidrio delantero
El vidrio delantero está hecho de vidrio endurecido. En condiciones normales, este vidrio endurecido es más resistente a los golpes y puede resistir más peso que el cristal normal. Sin embargo, este vidrio podrá romperse si recibe un impacto o si se raya.

Nota

Dependiendo de los cables o antenas conectados, es posible que no pueda reinstalar la cubierta posterior.

Preparación del mando a distancia

Extraiga la lámina aislante y así permitir que fluya la corriente de la pila.

El mando a distancia ya tiene una pila.

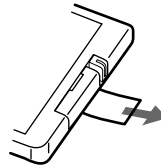

Reemplazo de la pila del mando a distancia

- 1 Deslice el portapila hacia fuera y extráigalo.

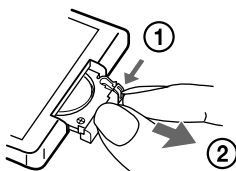

- 2 Inserte una pila de litio CR2025 nueva con el lado + hacia arriba.

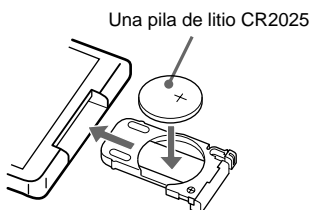

- 3 Deslice el portapila otra vez al interior.

Observación

Cuando el sistema no responda a los comandos del mando a distancia, reemplace la pila con una nueva.

Nota

Si no va a utilizar el mando a distancia durante un largo periodo de tiempo, retírele las pilas para evitar posibles daños debidos a fugas y corrosión de las pilas.

Notas sobre la pila de litio

- Mantenga la pila de litio fuera del alcance de los niños. Si alguien tragase la pila, consulte a un médico inmediatamente.
- Limpie la pila con un paño seco para asegurar un buen contacto.
- Asegúrese de observar la polaridad correcta cuando instale la pila.
- No sujete la pila con pinzas metálicas, de lo contrario podría producirse un cortocircuito.

ADVERTENCIA

La pila podrá explotar si la maltrata.

No la cargue, desarme ni la arroje al fuego.

Puesta en hora del reloj

- 1 Encienda el sistema.
- 2 Pulse **CLOCK/TIMER SET** en el mando a distancia.
La indicación del día parpadeará.
- 3 Pulse **◀◀** o **▶▶** en el mando a distancia repetidamente para poner el día, después pulse **ENTER/YES** en el mando a distancia.
La indicación de la hora parpadeará.
- 4 Pulse **◀◀** o **▶▶** en el mando a distancia repetidamente para poner la hora, después pulse **ENTER/YES** en el mando a distancia.
La indicación de los minutos parpadeará.
- 5 Pulse **◀◀** o **▶▶** en el mando a distancia repetidamente para poner los minutos, después pulse **ENTER/YES** en el mando a distancia.

Si ha cometido un error

Pulse **←CURSOR** o **CURSOR→** en el mando a distancia repetidamente hasta que la indicación que quiera cambiar (día, hora, minuto) parpadee, y después cambie el ajuste.

Para ajustar la hora

- 1 Pulse **CLOCK/TIMER SET** en el mando a distancia.
- 2 Pulse **◀◀** o **▶▶** en el mando a distancia repetidamente para seleccionar "CLOCK SET?", después pulse **ENTER/YES** en el mando a distancia.
- 3 Realice el mismo procedimiento que en los pasos 3 a 5 de arriba.

Para cargar un CD

1 Pulse ▲.

Aparecerá "OPEN" y la función cambiará a CD.

2 Inserte un CD y púselo hacia abajo suavemente.

El CD será introducido y comenzará la reproducción automáticamente.

Con la cara de la etiqueta hacia el frente.

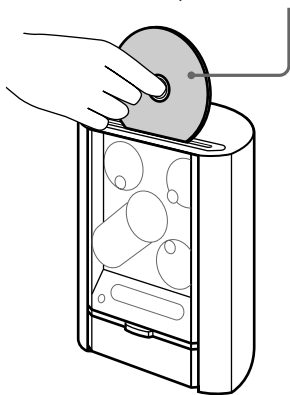

Observaciones

- Para volver a cargar el CD, primero extraiga el CD, y después cárguelo otra vez.
- Podrá cargar un CD sencillo (CD de 8 cm) sin un adaptador.
- La reproducción comenzará automáticamente cuando simplemente cargue el CD (Reproducción automática de CD). Sin embargo, esta función no responderá mientras esté seleccionada la reproducción programada.

Reproducción de un CD

- *Reproducción normal/*
Reproducción aleatoria/
Reproducción repetida

Este sistema le permite reproducir el CD en diferentes modos de reproducción.

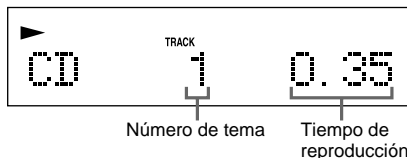

- 1 Pulse **FUNCTION** repetidamente para cambiar la función a CD.
- 2 Pulse **PLAY MODE** en el mando a distancia parada repetidamente en el modo de parada hasta que aparezca el modo que usted quiera.

Seleccione	Para reproducir
Sin visualización (Reproducción normal)	los temas del CD en el orden original.
SHUFFLE (Reproducción aleatoria)	los temas del CD en orden aleatorio.
PROGRAM (Reproducción programada)	los temas del CD en el orden que usted quiera reproducirlos (consulte "Programación de temas de CD" en la página 10).

- 3 Pulse **▶||** (o **CD ▶** en el mando a distancia).

Continúa

Reproducción de un CD (continuación)

Otras operaciones

Para	Haga lo siguiente
parar la reproducción	Pulse ■.
hacer una pausa	Pulse ► (o del mando a distancia). Púlselo otra vez para reanudar la reproducción.
seleccionar un tema	Durante la reproducción o la pausa, pulse repetidamente ◀◀ o ▶▶ hasta que encuentre el tema deseado.
encontrar un punto en un tema	Durante la reproducción, mantenga pulsado ◀◀ o ▶▶ y suéltelo en el punto deseado.
reproducir repetidamente (Reproducción repetida)	Pulse repetidamente REPEAT en el mando a distancia durante la reproducción hasta que aparezca "REPEAT" o "REPEAT1". REPEAT: Para todos los temas del CD hasta cinco veces. REPEAT1: Para un tema solamente. Para cancelar la reproducción repetida, pulse repetidamente REPEAT en el mando a distancia hasta que desaparezca "REPEAT" o "REPEAT1".
extraer el CD	Pulse ▲ para extraer el CD, después pulse ▲ otra vez para cerrar la tapa de dentro de la ranura del disco.

Para introducir un número de tema utilizando el mando a distancia

También podrá seleccionar el tema deseado utilizando el mando a distancia durante la reproducción normal (sin visualización).

Pulse los botones numéricos. La reproducción comenzará automáticamente.

Para introducir el número de tema 10 o superiores

1 Pulse >10.

2 Introduzca los dígitos correspondientes.

Para introducir 0, pulse 10/0 en su lugar.

Ejemplo:

Para introducir el número de tema 30, pulse >10, después 3 y 10/0.

Programación de temas de CD

— Reproducción programada

Podrá hacer un programa de hasta 25 temas de un CD en el orden que quiera reproducirlos.

- 1** Pulse **FUNCTION** repetidamente para cambiar la función a CD.
- 2** Pulse **PLAY MODE** en el mando a distancia repetidamente en el modo de parada hasta que aparezca "PROGRAM".
- 3** Pulse repetidamente ◀◀ o ▶▶ hasta que aparezca el número de tema deseado.

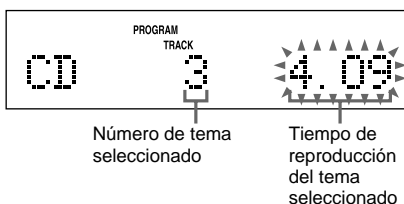

- 4** Pulse **ENTER/YES** en el mando a distancia.

El tema se habrá programado.

Aparecerá "Step", seguido del número de orden del tema justamente programado.

Después aparecerá el número del último tema programado, seguido del tiempo total de reproducción del programa.

Si ha cometido un error, podrá borrar el último tema programado del programa pulsando **CLEAR** en el mando a distancia.

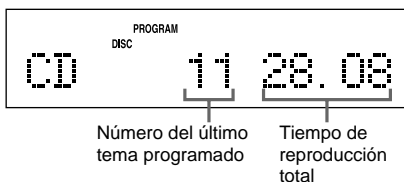

- 5** Para programar temas adicionales, repita los pasos 3 y 4.

- 6** Pulse ►|| (o CD ► en el mando a distancia).

Otras operaciones

Para	Haga lo siguiente
comprobar el orden del programa	Pulse repetidamente ◀◀ o ▶▶ durante la reproducción programada.
comprobar el número total de temas programados	Pulse TIME en el mando a distancia en el modo de parada. Aparecerá el número total de temas programados, seguido del número del último tema programado y el tiempo total de reproducción del programa.
cancelar la reproducción programada	Pulse PLAY MODE en el mando a distancia repetidamente en el modo de parada hasta que desaparezcan “PROGRAM” y “SHUFFLE”.
añadir un tema al final del programa en el modo de parada	Realice los pasos 3 y 4.
borrar un tema	Pulse CLEAR en el mando a distancia en el modo de parada. Cada vez que pulse el botón, se borrará el último tema programado.

Observaciones

- El programa que haya hecho seguirá en la memoria después de terminar la reproducción programada. Para reproducir el mismo programa otra vez, cambie la función a CD, después pulse **▶||** (o **CD ▶** en el mando a distancia).
- Cuando el tiempo total del programa de CD exceda 100 minutos, o cuando seleccione un tema de CD cuyo número sea 21 o superior, aparecerá “-- --”.

Titulación un CD

— *Anotación del disco*

Usted podrá crear títulos de discos de un total de 20 símbolos y caracteres cada uno para un total de 100 CDs. Siempre que cargue un CD titulado, aparecerá el título.

1 **Pulse FUNCTION repetidamente para cambiar la función a CD.**

Si aparece “SHUFFLE” o “PROGRAM”, pulse **PLAY MODE** en el mando a distancia repetidamente hasta que ambos desaparezcan.

2 **Pulse NAME EDIT/SELECT en el mando a distancia en el modo de parada.**

El cursor comenzará a parpadear.

3 **Pulse NAME EDIT/SELECT en el mando a distancia repetidamente para seleccionar el tipo de caracteres deseado.**

Tipo de carácter	Seleccione
Letras mayúsculas/espacio en blanco/símbolos	Selected AB
Letras minúsculas/espacio en blanco/símbolos	Selected ab
Números	Selected 12

Continúa

Titulación un CD (continuación)

4 Introduzca un carácter.

Tipo de carácter	Haga lo siguiente
Letras mayúsculas o minúsculas	Pulse repetidamente el botón de letra correspondiente en el mando a distancia hasta que parpadee el carácter a introducir. O pulse el botón una vez y pulse ◀◀ o ▶▶ repetidamente. Después pulse CURSOR→ en el mando a distancia.
Números	Pulse el botón numérico correspondiente en el mando a distancia.
Espacio en blanco	Pulse 10/0 en el mando a distancia.
Símbolos (' - / , . () : ! ?)	Pulse el número 1 en el mando a distancia repetidamente.
Símbolos (& + < > _ = " ; # \$ % @ * `)	Pulse el número 1 en el mando a distancia y pulse ◀◀ o ▶▶ repetidamente. Después pulse CURSOR→ en el mando a distancia.

5 Repita los pasos 3 y 4 para introducir el resto del nombre.

6 Pulse **ENTER/YES** en el mando a distancia.

Aparecerá "Complete!".

Para borrar y cambiar un carácter
En el paso 3 ó 4, pulse **←CURSOR** o **CURSOR→** en el mando a distancia repetidamente hasta que parpadee el carácter que quiera cambiar. Pulse **CLEAR** en el mando a distancia para borrar el carácter, después repita los pasos 3 y 4.

Para cancelar la titulación
Pulse **MENU/NO** en el mando a distancia.

Para añadir un carácter
Después del paso 2, pulse **←CURSOR** o **CURSOR→** en el mando a distancia repetidamente para mover el cursor al lugar donde quiera añadir un carácter. Luego vaya al paso 3.

Comprobación de los títulos de discos

1 Pulse **FUNCTION** repetidamente para cambiar la función a **CD**.

2 Pulse **MENU/NO** en el mando a distancia en el modo de parada.

3 Pulse **◀◀** o **▶▶** en el mando a distancia repetidamente hasta que aparezca "Name Check?", después pulse **ENTER/YES** en el mando a distancia.

4 Pulse **◀◀** o **▶▶** en el mando a distancia repetidamente para seleccionar los títulos de discos entre **001** y **100** memorizados en la memoria del sistema.

Para comprobar el título del disco actual

Pulse **SCROLL** en el mando a distancia en el modo de parada.

Borrado de un título de disco

- 1 Pulse **FUNCTION** repetidamente para cambiar la función a CD.
Si aparece “SHUFFLE” o “PROGRAM”, pulse **PLAY MODE** en el mando a distancia repetidamente hasta que ambos desaparezcan.
- 2 Pulse **MENU/NO** en el mando a distancia en el modo de parada.
- 3 Pulse **◀◀** o **▶▶** en el mando a distancia repetidamente hasta que aparezca “Name Erase?”, después pulse **ENTER/YES** en el mando a distancia.
- 4 Pulse **◀◀** o **▶▶** en el mando a distancia repetidamente para seleccionar el título de disco que quiera borrar.
- 5 Pulse **ENTER/YES** en el mando a distancia otra vez.
Aparecerá “Complete!”.

Para borrar todos los títulos de discos

Pulse **◀◀** o **▶▶** en el mando a distancia repetidamente hasta que aparezca “All Erase?” en el paso 3, después pulse **ENTER/YES** en el mando a distancia dos veces.

Para cancelar el borrado

Pulse **MENU/NO** en el mando a distancia durante los pasos 1 a 4.

Nota

Los títulos de discos se conservarán en la memoria del sistema por aproximadamente un día aunque se desconecte el cable de alimentación o se produzca un corte de corriente.

Presintonización de emisoras de radio

El sistema puede almacenar un total de 30 emisoras presintonizadas (20 para FM y 10 para AM). Después usted podrá sintonizar cualquiera de esas emisoras simplemente seleccionando el número de presintonía correspondiente.

Hay dos formas de almacenar las emisoras presintonizadas.

Para	Método
sintonizar automáticamente todas las emisoras que puedan recibirse en su zona y memorizarlas manualmente	Presintonización automática
sintonizar y memorizar manualmente las frecuencias de radio de sus emisoras favoritas	Presintonización manual

Presintonización de emisoras con la sintonización automática

- 1 Pulse **TUNER/BAND** (o **TUNER BAND** en el mando a distancia) repetidamente para seleccionar “FM” o “AM”.
- 2 Pulse repetidamente **TUNING MODE** en el mando a distancia hasta que aparezca “AUTO”.
- 3 Pulse **TUNING – o +** (o **– o +** en el mando a distancia).

Cuando el sistema sintonice una emisora, cambiará la indicación de frecuencia y se parará la exploración. Aparecerán “TUNED” y “STEREO” (solamente para un programa estéreo).

Si no aparece “TUNED” y la exploración no se para

Ponga la frecuencia de la emisora de radio deseada como se describe en los pasos 2 a 8 de “Presintonización de emisoras con la sintonización manual”.

Continúa

Presintonización de emisoras de radio (continuación)

- 4 Pulse MENU/NO en el mando a distancia.
- 5 Pulse TUNING – o + (o – o + en el mando a distancia) repetidamente hasta que aparezca “Memory?”, después pulse ENTER/YES en el mando a distancia.

El número de presintonía aparecerá.

Realice los pasos 6 y 7 cuando el número de presintonía esté parpadeando.

- 6 Pulse TUNING – o + (o – o + en el mando a distancia) repetidamente para seleccionar el número de presintonía deseado.

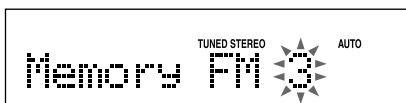

- 7 Pulse ENTER/YES en el mando a distancia.

Aparecerá “Complete!”.

La emisora se habrá memorizado.

- 8 Repita los pasos 1 a 7 para almacenar otras emisoras.

Observación

Pulse TUNING MODE en el mando a distancia cuando quiera parar la exploración.

Presintonización de emisoras con la sintonización manual

- 1 Pulse TUNER/BAND (o TUNER BAND en el mando a distancia) repetidamente para seleccionar “FM” o “AM”.
- 2 Pulse repetidamente TUNING MODE en el mando a distancia hasta que aparezca “MANUAL”.

- 3 Pulse TUNING – o + (o – o + en el mando a distancia) repetidamente para sintonizar la emisora deseada.

- 4 Pulse MENU/NO en el mando a distancia.

- 5 Pulse TUNING – o + (o – o + en el mando a distancia) repetidamente hasta que aparezca “Memory?”, después pulse ENTER/YES en el mando a distancia.

El número de presintonía aparecerá.

Realice los pasos 6 y 7 cuando el número de presintonía esté parpadeando.

- 6 Pulse TUNING – o + (o – o + en el mando a distancia) repetidamente para seleccionar el número de presintonía deseado.

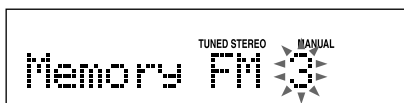

- 7 Pulse ENTER/YES en el mando a distancia.

Aparecerá “Complete!”.

La emisora se habrá memorizado.

- 8 Repita los pasos 1 a 7 para almacenar otras emisoras.

Otras operaciones

Para	Haga lo siguiente
sintonizar una emisora de señal débil	Siga el procedimiento descrito en “Presintonización de emisoras con la sintonización manual”.
parar el ajuste de presintonías	Pulse MENU/NO en el mando a distancia en el paso 5 ó 6.
cambiar la emisora presintonizada	Empiece otra vez desde el paso 1.

Para cambiar el intervalo de sintonización de AM (excepto en el modelo para Europa)

El intervalo de sintonización de AM se preajusta en fábrica a 9 kHz (10 kHz en algunas zonas). Para cambiar el intervalo de sintonización de AM, sintonice primero cualquier emisora de AM, y después apague el sistema. Mientras mantiene pulsado FUNCTION en el sistema, vuelva a encender el sistema. Cuando cambie el intervalo, se borrarán todas las emisoras de AM presintonizadas. Para reponer el intervalo, repita el mismo procedimiento.

Observaciones

- Si desenchufa el cable de alimentación o si ocurre un corte en el suministro eléctrico, las emisoras presintonizadas seguirán en la memoria durante un día aproximadamente.
- Podrá titular las emisoras presintonizadas (consulte la página 16).
- Para mejorar la recepción de las emisiones, ajuste las antenas suministradas, o conecte una antena exterior adquirible en el comercio.

Escucha de la radio

Usted puede escuchar una emisora de radio bien seleccionando una emisora presintonizada o bien sintonizando la emisora manualmente.

Escucha de una emisora presintonizada

— *Sintonización de presintonías*

Primero presintonice emisoras de radio en la memoria del sintonizador (consulte “Presintonización de emisoras de radio” en la página 13).

- 1 Pulse TUNER/BAND (o TUNER BAND en el mando a distancia) repetidamente para seleccionar “FM” o “AM”.**
- 2 Pulse repetidamente TUNING MODE en el mando a distancia hasta que aparezca “PRESET”.**
- 3 Pulse TUNING – o + (o – o + en el mando a distancia) repetidamente para seleccionar la emisora presintonizada deseada (o nombre de emisora* o nombre de emisora RDS**).**

* El nombre de emisora solamente aparecerá si ha puesto nombre a la emisora (consulte “Titulación de emisoras presintonizadas” en la página 16).

** Modelo para Europa solamente.

Para seleccionar un número de presintonía deseado utilizando los botones numéricos del mando a distancia

Pulse los botones numéricos en lugar de realizar el paso 3.

Para introducir el número de presintonía 10 o superiores, pulse >10 e introduzca los dígitos correspondientes. Para introducir 0, pulse 10/0 en su lugar.

Ejemplo:

Para introducir el número de presintonía 20, pulse >10, después 2 y 10/0.

Escucha de una emisora de radio no presintonizada

— *Sintonización manual*

- 1 Pulse TUNER/BAND (o TUNER BAND en el mando a distancia) repetidamente para seleccionar “FM” o “AM”.**
- 2 Pulse repetidamente TUNING MODE en el mando a distancia hasta que aparezca “MANUAL”.**
- 3 Pulse TUNING – o + (o – o + en el mando a distancia) repetidamente para sintonizar la emisora deseada.**

Observaciones

- Para mejorar la recepción de las emisiones, ajuste las antenas suministradas, o conecte una antena exterior adquirible en el comercio.
- Cuando un programa de FM en estéreo tenga ruido estático, pulse repetidamente FM MODE en el mando a distancia hasta que aparezca “MONO”. No habrá efecto estéreo, pero mejorará recepción.
- Pulse repetidamente TUNING MODE en el mando a distancia hasta que aparezca “AUTO” en el paso 2, después pulse TUNING – o + (o – o + en el mando a distancia). Cuando el sistema sintonice una emisora, la indicación de la frecuencia cambiará y la exploración se parará (Sintonización automática).

Titulación de emisoras presintonizadas

— Nombre de emisora

Podrá titular cada emisora presintonizada con hasta 10 símbolos o caracteres (Nombre de emisora).

- 1 Sintonice la emisora presintonizada que quiera titular (consulte “Escucha de la radio” en la página 15).**
- 2 Siga los mismos procedimientos que en los pasos 2 a 6 de “Titulación un CD” en la página 11.**

Para cancelar la titulación
Pulse MENU/NO en el mando a distancia.

Para borrar el nombre

- 1 Sintonice la emisora.**
- 2 Pulse NAME EDIT/SELECT en el mando a distancia.**
- 3 Pulse CLEAR en el mando a distancia repetidamente para borrar el nombre.**
- 4 Pulse ENTER/YES en el mando a distancia.**

Utilización del sistema de datos por radio (RDS)

(Modelo para Europa solamente)

¿Qué es el sistema de datos por radio?

El sistema de datos por radio (RDS)* es un servicio de radiodifusión que permite a las emisoras de radio enviar información adicional junto con la señal de radio regular del programa.

Nota

El sistema de datos radiofónicos puede no funcionar adecuadamente si la emisora sintonizada no está transmitiendo adecuadamente señales RDS, o si dichas señales son débiles.

* No todas las emisoras de FM ofrecen el servicio de RDS, ni todas ellas proporcionan los mismos tipos de servicios. Si no está familiarizado con el sistema RDS, póngase en contacto con las emisoras de radio locales para obtener más detalles sobre los servicios RDS en su área.

Recepción de emisiones RDS

Seleccione simplemente una emisora de la banda FM.

Cuando sintonice una emisora que ofrezca servicios RDS, el nombre de la emisora aparecerá en el visualizador.

Para comprobar la información RDS
Cada vez que pulse DISPLAY, el visualizador cambiará cíclicamente de la forma siguiente:

Nombre de emisora** → Frecuencia →
Visualización del reloj → Volumen

** Si la transmisión de RDS no se recibe debidamente, el nombre de la emisora podrá no aparecer.

Ajuste del sonido

Generación de un sonido más dinámico

— DSG

Pulse DSG* en el mando a distancia.

Aparecerá “DSG”.

Para cancelar el generador de sonido dinámico (DSG), pulse DSG en el mando a distancia otra vez.

* DSG: Generador de sonido dinámico

Observación

DSG sale de fábrica activado.

Selección del efecto ambiental

Pulse SURROUND en el mando a distancia.

Aparecerá “SURR”.

Para cancelar el efecto ambiental, pulse SURROUND en el mando a distancia otra vez.

Ajuste de los graves y agudos

Para ajustar	Pulse
Graves	BASS + o – en el mando a distancia repetidamente.
Agudos	TREBLE + o – en el mando a distancia repetidamente.

Observaciones

- Podrá ajustar los graves y agudos en 7 pasos (de –3 a +3).
- Usted podrá disfrutar del sonido original ajustando BASS y TREBLE a “–”.

Para dormirse con música

— Cronodesconector

Usted podrá preparar el sistema para que se apague después de un cierto tiempo, para dormirse escuchando música.

Pulse SLEEP en el mando a distancia repetidamente.

Cada vez que pulse el botón, la visualización de los minutos (el tiempo hasta apagarse) cambiará cíclicamente de la forma siguiente: AUTO* → 90min → 80min → 70min → ... → 10min → OFF

* El sistema se apagará automáticamente después de que termine de reproducirse la fuente de sonido actual (hasta 4 horas).

Para	Pulse
comprobar el tiempo de apagado restante**	SLEEP en el mando a distancia una vez.
cambiar el tiempo de apagado	SLEEP en el mando a distancia repetidamente para seleccionar el tiempo que quiera.
cancelar la función del cronodesconector	SLEEP en el mando a distancia repetidamente hasta que aparezca “OFF”.

** No podrá comprobar el tiempo restante cuando seleccione “AUTO”.

Para despertarse con música

— Temporizador de reproducción

Programando el temporizador de reproducción, podrá hacer que el sistema se encienda y apague automáticamente en el día y las horas especificados. Para utilizar esta función, asegúrese de que ha puesto en hora el reloj del sistema correctamente (consulte “Puesta en hora del reloj” en la página 8).

1 Prepare la fuente de sonido que quiera reproducir.

- CD: Cargue un CD. Para empezar por un tema específico, haga un programa (consulte “Programación de temas de CD” en la página 10).
- Radio: Sintone la emisora de radio presintonizada que quiera (consulte “Escucha de la radio” en la página 15).

2 Pulse VOLUME + o – (o VOL + o – en el mando a distancia) repetidamente para ajustar el volumen.

3 Pulse CLOCK/TIMER SET en el mando a distancia.

Parpadeará “PLAY SET?”, después pulse ENTER/YES en el mando a distancia.

4 Pulse ◀◀ o ▶▶ en el mando a distancia repetidamente hasta que aparezca el tipo de temporizador que quiera, después pulse ENTER/YES en el mando a distancia.

Para reproducir	Selecione
sólo una vez	PLAY ONCE?
todos los días	PLAY DAILY?
el mismo día(s) cada semana	PLAY WEEKLY?

5 Ponga la hora a la que quiera comenzar la reproducción.

Si seleccionó “PLAY ONCE?” o “PLAY WEEKLY?” en el paso 4, pulse ◀◀ o ▶▶ en el mando a distancia para poner el día, después pulse ENTER/YES en el mando a distancia.

La indicación de la hora parpadeará.

Pulse ◀◀ o ▶▶ en el mando a distancia repetidamente para poner la hora, después pulse ENTER/YES en el mando a distancia.

La indicación de los minutos parpadeará.

Pulse ◀◀ o ▶▶ en el mando a distancia repetidamente para poner los minutos, después pulse ENTER/YES en el mando a distancia.

Parpadeará la siguiente indicación otra vez si en el paso 4 seleccionó:

“PLAY ONCE?” o “PLAY WEEKLY?”:

La indicación del día

“PLAY DAILY?”: La indicación de la hora.

6 Ponga la hora de parada de la reproducción siguiendo el procedimiento del paso 5.

7 Pulse ◀◀ o ▶▶ en el mando a distancia repetidamente hasta que aparezca la fuente de sonido deseada.

La indicación cambiará de la forma siguiente:

TUNER ↔ CD PLAY

8 Pulse ENTER/YES en el mando a distancia.

Aparecerán el tipo de temporizador, la hora de inicio, la hora de parada, la fuente de sonido, y el volumen en orden, después retornará la visualización normal.

9 Pulse I/⏻ para apagar el sistema.

Para	Haga lo siguiente
comprobar los ajustes	Pulse CLOCK/TIMER SELECT en el mando a distancia, luego pulse ENTER/YES en el mando a distancia. Aparecerá "PLAY ON?", después pulse ENTER/YES en el mando a distancia.
activar el temporizador	Pulse CLOCK/TIMER SELECT en el mando a distancia y pulse ◀◀ o ▶▶ en el mando a distancia repetidamente hasta que aparezca "PLAY ON?", después pulse ENTER/YES en el mando a distancia.
cambiar el ajuste	Empiece otra vez desde el paso 1.
cancelar el temporizador	Pulse CLOCK/TIMER SELECT en el mando a distancia y pulse ◀◀ o ▶▶ en el mando a distancia repetidamente hasta que aparezca "TIMER OFF?", después pulse ENTER/YES en el mando a distancia.

Notas

- No utilice el sistema desde que se encienda hasta que comience la reproducción (unos 15 segundos antes de la hora programada). De lo contrario el temporizador no se activará correctamente.
- Si utiliza el temporizador de reproducción a la misma hora que el cronodesconector, tendrá preferencia el cronodesconector.
- No podrá utilizar componentes opcionales conectados a la toma PC/TAPE/MD IN como fuente de sonido para el temporizador de reproducción.

Para apagar el visualizador

— Modo de ahorro de energía

Aunque esté apagado, el sistema consumirá energía para visualizar el reloj y estar listo para responder a los comandos del mando a distancia. El modo de ahorro de energía ha sido introducido para reducir la cantidad de energía consumida durante el modo de espera. En este modo, no se visualiza el reloj.

Pulse DISPLAY mientras el sistema esté apagado hasta que desaparezca la visualización del reloj.

Para cancelar el modo de ahorro de energía

Presione DISPLAY mientras esté apagado el sistema.

La visualización cambiará de la siguiente forma:

Visualización del reloj* ↔ Sin visualización (modo de ahorro de energía)

* El reloj se visualizará solamente cuando lo haya puesto en hora.

Observación

El temporizador continuará funcionando durante el modo de ahorro de energía.

Cambio del brillo del visualizador

Podrá cambiar el brillo para el visualizador.

Pulse DIMMER en el mando a distancia repetidamente mientras el sistema esté encendido.

El nivel de brillo cambiará cíclicamente.

Observación

El nivel de brillo se ajusta en fábrica en alto.

Utilización del visualizador

Podrá comprobar el tiempo restante del tema actual o de todo el CD. Cuando haya cargado un disco CD TEXT, también podrá comprobar la información grabada en el disco, tal como los títulos.

Comprobación del tiempo restante

Pulse TIME en el mando a distancia repetidamente durante la reproducción normal.

La visualización cambiará cíclicamente de la forma siguiente:

Tiempo de reproducción transcurrido del tema actual → Tiempo restante del tema actual* → Tiempo restante del CD actual**

* Cuando compruebe el tiempo restante de un tema de CD cuyo número sea 21 o superior, aparecerá “_ _ _ _”.

** Durante la reproducción aleatoria de un CD que tenga 21 o más temas, o durante la reproducción programada cuando se seleccione un tema de CD cuyo número sea 21 o superior, aparecerá “_ _ _ _”.

Comprobación del tiempo total de reproducción

Pulse TIME en el mando a distancia en el modo de parada.

Comprobación del título de un tema, título de un disco (CD)

Pulse DISPLAY repetidamente.

La visualización cambiará cíclicamente de la forma siguiente:

Visualización del reloj → Volumen*¹ →

Tiempo de reproducción del CD*² → Título de tema o título de disco*³

*¹ Después de 8 segundos, aparecerá el tiempo de reproducción del CD.

*² La visualización que aparezca dependerá del estado del disco actual:

Si el disco está parado: Se visualizará el tiempo total de reproducción del CD.

Si el disco está reproduciéndose: Se visualizará el tiempo de reproducción transcurrido del tema, el tiempo de reproducción restante del tema, o el tiempo de reproducción restante del CD.

*³ El título del tema aparecerá durante la reproducción (solamente para CDs con CD TEXT), y el título del disco aparecerá cuando el disco esté parado. Si se carga un CD que no tenga título, el título de tema o el título de disco será omitido.

Comprobación del nombre de emisora (Sintonizador)

Pulse DISPLAY repetidamente.

La visualización cambiará cíclicamente de la forma siguiente:

Nombre de emisora* → Frecuencia** → Visualización del reloj → Volumen**

* Si la emisora no está titulada, el nombre de emisora será omitido.

** Después de aparecer durante 8 segundos, la visualización volverá al nombre de emisora (o a la frecuencia si la emisora no está titulada).

Para desplazar un nombre largo

Pulse SCROLL en el mando a distancia.

El título aparecerá desplazándose.

Para hacer una pausa en el desplazamiento del título, pulse SCROLL en el mando a distancia otra vez.

Observaciones

- Si pulsa TIME en el mando a distancia en el modo de parada para un CD con CD TEXT que contenga el nombre del artista, aparecerá el nombre del artista desplazándose.
- Para poner un título de disco a un CD, consulte “Titulación un CD” en la página 11.
- Para poner un título de emisora a una emisora presintonizada, consulte “Titulación de emisoras presintonizadas” en la página 16.

Conexión de los componentes opcionales

Para mejorar su sistema, puede conectar componentes opcionales. Consulte las instrucciones de funcionamiento provistas con cada componente.

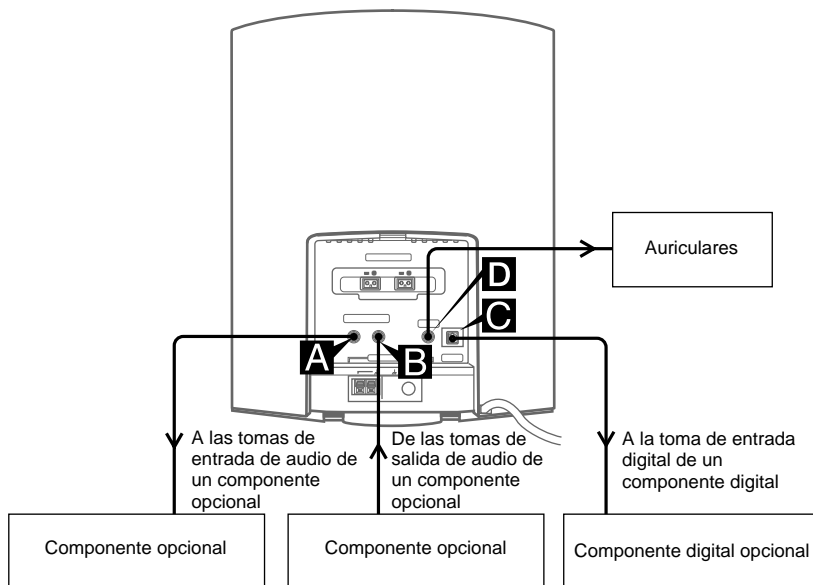

A Toma PC/TAPE/MD OUT

Utilice un cable de audio (no suministrado) para conectar un componente opcional (tal como un ordenador personal, una platina de casete o una platina de MD) a esta toma. Después podrá sacar audio analógico a ese componente desde este sistema.

B Toma PC/TAPE/MD IN

Utilice un cable de audio (no suministrado) para conectar un componente opcional (tal como un ordenador personal, una platina de casete o una platina de MD) a esta toma. Después podrá escuchar audio analógico de ese componente a través de este sistema.

C Toma OPTICAL CD DIGITAL OUT

Utilice un cable óptico digital (cuadrado, no suministrado) para conectar un componente digital opcional (tal como una platina de MD) a esta toma. Después podrá sacar audio digital a ese componente desde este sistema.

D Toma PHONES

Podrá conectar los auriculares a esta toma.

Escucha del audio de un componente conectado

- 1 Conecte el cable de audio.**
Consulte “Conexión de los componentes opcionales” en la página 21.
- 2 Pulse repetidamente FUNCTION hasta que aparezca “PC”, “MD” o “TAPE”.**
Comience a reproducir el componente conectado.

Para seleccionar el componente conectado deseado

- 1** Encienda el sistema.
- 2** Pulse repetidamente FUNCTION hasta que aparezca “PC”, “MD” o “TAPE”.
- 3** Pulse MENU/NO en el mando a distancia.
- 4** Pulse **◀◀** o **▶▶** en el mando a distancia repetidamente para seleccionar el componente conectado deseado.

Para escuchar	Seleccione
el ordenador personal conectado	PC?
la platina de MD conectada	MD?
la platina de casete conectada	TAPE?

- 5** Pulse ENTER/YES en el mando a distancia.

Grabación en un componente conectado

Para hacer una grabación digital en un componente digital

- 1 Conecte el cable óptico digital.**
Consulte “Conexión de los componentes opcionales” en la página 21.
- 2 Comience a grabar.**
Consulte las instrucciones de funcionamiento provistas con el componente conectado.

Para hacer una grabación analógica en un componente

- 1 Conecte el cable de audio.**
Consulte “Conexión de los componentes opcionales” en la página 21.
- 2 Comience a grabar.**
Consulte las instrucciones de funcionamiento provistas con el componente conectado.

Problemas y remedios

Si se encuentra con algún problema al utilizar este sistema, utilice la siguiente lista de comprobación.

Confirme en primer lugar que el cable de alimentación está enchufado firmemente y que los altavoces están conectados correcta y firmemente.

Si algún problema persiste, consulte al distribuidor Sony más cercano.

Generalidades

“--:--” aparece en el visualizador.

- Vuelva a poner el reloj en hora (consulte la página 8).

No hay sonido.

- Ajuste el volumen.
- Asegúrese de que los auriculares no están conectados.
- Compruebe la conexión de los altavoces (consulte la página 6).

Sólo sale sonido por un canal, o el volumen de los canales izquierdo y derecho está desequilibrado.

- Conecte debidamente los cables de los altavoces (consulte la página 6).
- Ponga los altavoces lo más simétricamente posible.
- Conecte los altavoces suministrados.

Hay zumbido o ruido considerable.

- Separe el sistema de la fuente de ruido.
- Conecte el sistema a una toma de corriente diferente.
- Instale un filtro de ruido (adquirible en el comercio) en la línea de alimentación.

El temporizador no puede programarse.

- Vuelva a poner el reloj en hora (consulte la página 8).

El temporizador no funciona.

- Active el temporizador (consulte “Para activar el temporizador” en la página 19).
- Compruebe el contenido programado y ajuste la hora correcta (consulte la página 8 ó 19).
- Después de que haya programado el temporizador, asegúrese de pulsar I/O para apagar el sistema.
- El sistema está encendido unos 15 segundos antes de la hora programada.

El mando a distancia no funciona.

- Retire el obstáculo.
- Acerque más el mando a distancia al sistema.
- Apunte el mando a distancia al sensor del sistema.
- Reemplace la pila CR2025.
- Ponga el sistema alejado de la luz fluorescente.

Reproductor de CD

La tapa de dentro de la ranura del disco no se abre y aparece “LOCKED”.

- Consulte al distribuidor Sony más cercano.

El CD no se expulsa.

- Consulte al distribuidor Sony más cercano.

No comienza la reproducción.

- Cargue un CD.
- Limpie el CD (consulte la página 26).
- Sustituya el CD.
- El CD ha sido insertado con la cara de la etiqueta hacia dentro. Cargue el CD correctamente.
- Extraiga el CD y seque la humedad que tenga, después deje encendido el sistema durante unas pocas horas hasta que se evapore la humedad.
- Pulse $\blacktriangleright \parallel$ (o CD \blacktriangleright en el mando a distancia) para comenzar la reproducción.

El sonido salta.

- Limpie el CD (consulte la página 26).
- Sustituya el CD.
- Intente moviendo el sistema a un lugar sin vibraciones (p.ej., encima de un estante estable).
- Intente alejando los altavoces del sistema, o poniéndolos en estantes separados. Cuando escuche un tema con los sonidos graves a volumen alto, la vibración del altavoz podrá hacer que el sonido salte.

La reproducción no comienza desde el primer tema.

- Con el sistema parado, pulse PLAY MODE en el mando a distancia repetidamente hasta que desaparezcan “PROGRAM” y “SHUFFLE” para volver a la reproducción normal.

Continúa

Sintonizador

Hay zumbido o ruido excesivo (“TUNED” o “STEREO” parpadea).

- Ajuste la banda y frecuencia apropiadas (consulte la página 13).
- Conecte debidamente la antena (consulte la página 7).
- Halle un lugar y una orientación que ofrezcan buena recepción, y vuelva a colocar la antena. Si no consigue obtener buena recepción, le recomendamos que conecte una antena exterior adquirible en el comercio.
- La antena de cable de FM suministrada recibe señales a lo largo de toda su longitud, por lo que deberá asegurarse de extenderla completamente.
- Sitúe las antenas lo más posiblemente alejadas de los cables de los altavoces.
- Si el cable de la antena de AM suministrada se suelta de estante de plástico, consulte al distribuidor Sony más cercano.
- Pruebe apagando algún equipo eléctrico que se halle próximo al sistema.

Un programa de FM estéreo no puede recibirse en estéreo.

- Pulse FM MODE en el mando a distancia hasta que desaparezca “MONO”.
 - Consulte “Hay zumbido o ruido excesivo (“TUNED” o “STEREO” parpadea).”, y compruebe la condición de la antena.
-

No hay sonido.

- Consulte el elemento de Generalidades “No hay sonido.” en la página 23, y compruebe la condición del sistema.
 - Conecte debidamente el componente (consulte la página 21) a la vez que comprueba:
 - si los cables están debidamente conectados.
 - si las clavijas de los cables están firmemente insertadas a fondo.
 - Encienda el componente conectado.
 - Consulte las instrucciones de operación incluidas con el componente conectado y comience la reproducción.
 - Pulse repetidamente FUNCTION hasta que aparezca “PC” (o “MD” o “TAPE”).
-

El sonido se distorsiona.

- Ponga el volumen del componente conectado más bajo.
 - La entrada externa tal vez sea excesivamente grande. Ponga la función externa en “MD” (consulte la página 22).
-

Si el sistema sigue sin funcionar debidamente después de haber realizado los remedios de arriba, reinicielo de la forma siguiente:

Con el sistema encendido, pulse ▲, TUNER/BAND y FUNCTION al mismo tiempo.

Aparecerá “COLD RESET” y el sistema se apagará. El sistema se repondrá a los ajustes de fábrica. Se cancelarán todos los ajustes que haya hecho. Asegúrese de restablecer todos los ajustes necesarios.

Nota

No podrá reponer el sistema en el modo de ahorro de energía.

Función de autodiagnóstico visualizado

Mensajes

Durante las operaciones podrá aparecer o parpadear en el visualizador uno de los siguientes mensajes.

CD

Complete!

La edición de CD (Anotación del disco) ha terminado normalmente.

File Full

Ya hay 100 títulos de disco almacenados en el sistema.

Initialize

El sistema está siendo inicializado. No podrá cargar un CD durante este tiempo. Espere hasta que desaparezca "Initialize".

No Disc

No hay disco en el reproductor de CD.

—OVER—

Ha llegado al final del CD mientras mantenía pulsado ►► durante la pausa de reproducción.

Push STOP!

Ha pulsado PLAY MODE en el mando a distancia durante la reproducción.

Step Full!

Ha intentado programar 26 o más temas (pasos).

Precauciones

La placa de características está ubicada en la parte inferior exterior.

PRECAUCIÓN

Peligro de explosión si la pila no es reemplazada correctamente. Reemplácela solamente con una de tipo idéntico o equivalente recomendada por el fabricante. Tire las pilas usadas de acuerdo con las instrucciones del fabricante.

Tensión de alimentación

Antes de utilizar el sistema, compruebe que la tensión de alimentación del mismo sea idéntica a la de la red local.

Seguridad

- La cubierta frontal está fabricada con vidrio endurecido. En condiciones normales, este vidrio endurecido es más resistente a los golpes y puede resistir más peso que el cristal normal. Sin embargo, este vidrio podrá romperse si recibe un impacto o si se raya.
- La unidad no se desconectará de la fuente de alimentación de ca (red eléctrica) mientras se halle conectada a la toma de corriente de la pared, aunque la propia unidad se halle apagada.
- Cuando no vaya a utilizar el sistema durante mucho tiempo, desenchúfelo de la toma de la pared (red eléctrica). Para desenchufar el cable de alimentación (cable de la red eléctrica), tire del enchufe. No tire nunca del propio cable.
- Si cae algún objeto sólido o líquido dentro del sistema, desenchufe el sistema y llévelo a personal cualificado para que se lo revisen antes de volver a utilizarlo.
- El cable de alimentación de ca deberá ser cambiado solamente en un taller de servicio cualificado.

Instalación

- No ponga el sistema en una posición inclinada.
- No ponga el sistema en lugares que sean:
 - Extremadamente calientes o fríos
 - Polvorientos o sucios
 - Muy húmedos
 - Expuestos a vibraciones
 - Expuestos a rayos directos del sol.
- Tenga cuidado si coloca la unidad o los altavoces sobre superficies tratadas de manera especial (con cera, barnizados con aceite o pulidos, etc.) ya que es posible que aparezcan manchas o se descolore la superficie.

Continúa

Precauciones (continuación)

Acumulación de calor

- Aunque la unidad se calienta durante la operación, esto no es un defecto de funcionamiento.
- Para evitar la acumulación de calor en el sistema, ponga el sistema en un lugar con ventilación adecuada y evite poner cualquier cosa encima de la caja.

Si utiliza este sistema continuamente a un volumen alto, aumentará considerablemente la temperatura en la parte superior, laterales y parte inferior de la caja. Para evitar quemarse, no toque la caja.

Para evitar un mal funcionamiento, no cubra el orificio de ventilación.

Funcionamiento

Si traslada el sistema directamente de un lugar frío a otro cálido, o si lo coloca en una sala muy húmeda, podrá condensarse humedad en la lente dentro del reproductor de CD. Cuando ocurra esto, el sistema no funcionará adecuadamente. Extraiga el CD y deje el sistema encendido durante aproximadamente una hora hasta que se evapore la humedad.

Si tiene alguna pregunta o problema en relación con este sistema, consulte al distribuidor Sony más cercano.

Sistema de altavoces

Este sistema de altavoces no tiene protección magnética y la imagen de televisores podrá sufrir distorsión magnética. En tal caso, desconecte la alimentación del televisor, y enciéndalo otra vez después de 15 a 30 minutos.

Cuando parezca no haber mejora, aleje más el sistema de altavoces del televisor. Además, asegúrese de no colocar objetos que contengan o utilicen imanes cerca de los altavoces, tales como estanterías de audio, estantes de televisor y juguetes. Esto podría causar distorsión magnética a la imagen debido a su interacción con el sistema.

Notas sobre los CDs

- Antes de reproducir un CD, limpie la superficie del CD con un paño de limpieza. Limpie el CD del centro hacia fuera.
- No reproduzca un CD con cinta, pegatinas, o adhesivos en cualquiera de sus superficies porque esto podrá dañar el sistema.
- No utilice disolventes.
- No exponga los CDs a los rayos directos del sol o fuentes de calor.
- Los discos de forma no estándar (p.ej., corazón, cuadrados, estrella) no podrán reproducirse en este sistema. Si intenta hacerlo podrá dañar el sistema. No utilice tales discos.

Nota sobre la reproducción de CD-R/CD-RW

Los discos grabados en unidades CD-R/CD-RW podrán no reproducirse debido a las raspaduras, suciedad, condición de la grabación o características de la unidad. También, los discos, que aún no hayan sido finalizados al final de la grabación, no podrán ser reproducidos.

Discos de música codificados mediante tecnologías de protección de los derechos de autor

Este producto se ha diseñado para reproducir discos que cumplen con el estándar Compact Disc (CD). Recientemente, algunas compañías discográficas comercializan discos de música codificados mediante tecnologías de protección de derechos de autor. Tenga en cuenta que, entre estos discos, algunos no cumplen con el estándar CD, por lo que no podrán reproducirse mediante este producto.

Limpieza de la caja

Limpie la caja, panel y controles con un paño suave ligeramente humedecido con una solución de detergente suave. No utilice ningún tipo de estropajo, polvo abrasivo ni disolventes tales como diluyente, bencina o alcohol.

Especificaciones

Unidad principal (HCD-EX5)

Sección del amplificador

Modelos para Norteamérica:

Salida de potencia eficaz continua RMS (Referencia):
15 + 15 W
(4 ohm a 1 kHz, 10% de distorsión armónica total)

Modelo para Europa:

Salida de potencia DIN (Nominal):
12 + 12 W
(4 ohm a 1 kHz, DIN)
Salida de potencia eficaz continua RMS (Referencia):
15 + 15 W
(4 ohm a 1 kHz, 10% de distorsión armónica total)
Salida de potencia musical (Referencia):
15 + 15 W

Otros modelos:

Salida de potencia DIN (Nominal):
12 + 12 W
(4 ohm a 1 kHz, DIN, ca110 V – 240 V)
Salida de potencia eficaz continua RMS (Referencia):
15 + 15 W
(4 ohm a 1 kHz, 10% de distorsión armónica total, ca110 V – 240 V)

Entradas

PC/TAPE/MD IN (minitoma estéreo):
tensión 450 mV (MD)/
250 mV (PC/TAPE),
impedancia 47 kiloohm

Salidas

PC/TAPE/MD OUT (minitoma estéreo):
tensión 250 mV,
impedancia 1 kiloohm

PHONES (minitoma estéreo):

acepta auriculares con una impedancia de 8 ohm o más

OPTICAL CD DIGITAL OUT (Frecuencia de muestreo soportada: 44,1 kHz)

Sección del reproductor de CD

Sistema: Audiodigital y de discos compactos
Láser: De semiconductor ($\lambda = 795 \text{ nm}$)
Duración de la emisión: continua
Respuesta de frecuencia: 2 Hz – 20 kHz

Sección del sintonizador

FM estéreo, sintonizador superheterodino FM/AM

Sección del sintonizador de FM

Gama de sintonía: 87,5 – 108,0 MHz (pasos de 100 kHz)
Modelos para Norteamérica: 87,5 – 108,0 MHz (pasos de 50 kHz)
Antena: Antena monofilar de FM
Terminales de antena: 75 ohm desequilibrada
Frecuencia intermedia: 10,7 MHz

Sección del sintonizador de AM

Gama de sintonía: 530 – 1 710 kHz
Modelo Panamericano: (con intervalo de sintonización fijado a 10 kHz)
531 – 1 710 kHz (con intervalo de sintonización fijado a 9 kHz)

Modelo para Europa: 531 – 1 602 kHz (con intervalo de sintonización fijado a 9 kHz)

Otros modelos: 530 – 1 710 kHz (con intervalo de sintonización fijado a 10 kHz)
531 – 1 602 kHz (con intervalo de sintonización fijado a 9 kHz)

Antena: Antena de cuadro de AM, terminal para antena exterior
Frecuencia intermedia: 450 kHz

Altavoces (SS-CEX5)

Sistema de altavoces: 2 vías, tipo reflejo de graves
Unidades de altavoces de graves: 10 cm diá., tipo cónico
de agudos: 2,5 cm diá., tipo de cúpula
Impedancia nominal: 4 ohm
Dimensiones (an/al/prf): Aprox. 160 × 235 × 150 mm
Peso: Aprox. 1,5 kg netos por altavoz

Continúa

Especificaciones (continuación)

Generalidades

Alimentación

Modelos para Norteamérica:

	ca120 V, 60 Hz
Modelo para Europa:	ca230 V, 50/60 Hz
Modelo para México:	ca120 V, 60 Hz
Modelo para Australia:	ca220 – 240 V, 50/60 Hz
Modelo para Corea:	ca220 V, 60 Hz
Modelo para China:	ca220 V, 50/60 Hz
Otros modelos:	ca110 – 240 V, 50/60 Hz

Consumo

Modelo para Europa:	Consulte la placa de características 0,25 W (en el modo de ahorro de energía)
Otros modelos:	Consulte la placa de características

Dimensiones (an/al/prf)	Approx. 186 × 235 × 157 mm incluyendo las partes salientes y los controles
-------------------------	--

Peso	Aprox. 3,0 kg
------	---------------

Accesorios suministrados	Mando a distancia con pila (1) Antena de cuadro de AM (1) Antena monofilar de FM (1)
--------------------------	--

El diseño y las especificaciones están sujetos a cambios sin previo aviso.