

# ***Micro Hi-Fi Component System***

---

Mode d'emploi \_\_\_\_\_ **FR**

Manual de instrucciones \_\_\_\_\_ **ES**



***CMT-EP50***

## AVERTISSEMENT

**Pour éviter tout risque d'incendie ou de choc électrique, ne pas exposer cet appareil à la pluie ou à l'humidité.**

Pour éviter tout choc électrique, ne pas ouvrir le coffret. Confier l'entretien à un personnel qualifié.

N'installez pas l'appareil dans un espace confiné comme dans une bibliothèque ou un meuble encastré.

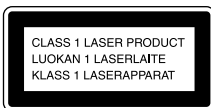

Pour éviter tout risque d'incendie, ne pas couvrir les fentes de ventilation de l'appareil avec du papier journal, une nappe, des rideaux etc. et ne pas placer de bougies allumées sur l'appareil.

Pour empêcher tout incendie ou électrocution, ne jamais placer d'objets remplis de liquide, comme par exemple un vase, sur l'appareil.



Ne pas jeter les piles, les éliminer en tant que déchet nuisible.

### NOTICE POUR LES CLIENTS AU CANADA

#### ATTENTION

POUR PREVENIR LES CHOCS ELECTRIQUES, NE PAS UTILISER CETTE FICHE POLARISEE AVEC UN PROLONGATEUR, UNE PRISE DE COURANT OU UNE AUTRE SORTIE DE COURANT, SAUF SI LES LAMES PEUVENT ETRE INSEREES A FOND SANS EN LAISSER AUCUNE PARTIE A DECOUVERT.

# Table des matières

## Identification des pièces

Appareil principal .....	4
Télécommande .....	5

## Préparatifs

Raccordement de la chaîne .....	6
Insertion de deux piles format AAA (R03) dans la télécommande .....	7
Réglage de l'heure .....	7

## CD

Insertion du CD .....	8
Lecture du CD — Lecture normale/Lecture aléatoire/ Lecture répétée .....	8
Programmation des pistes du CD — Lecture programmée .....	9
Utilisation de l'affichage CD .....	9

## Syntoniseur

Préréglage des stations radio .....	10
Ecoute de la radio — Syntonisation d'une station préréglée .....	11
Utilisation du système de données radio (RDS)* .....	11

## Platine à cassettes

Insertion d'une cassette .....	13
Lecture d'une cassette .....	13
Enregistrement d'une cassette — Enregistrement synchronisé d'un CD/Enregistrement manuel .....	14
Enregistrement programmé de programmes radio .....	15

## Réglage du son

Réglage du son .....	16
Sélection de l'accentuation audio .....	16

## Autres caractéristiques

Pour s'endormir en musique — Minuterie sommeil .....	17
Pour se réveiller en musique — Minuterie quotidienne .....	17

## Informations supplémentaires

Précautions .....	19
Guide de dépannage .....	20
Spécifications .....	22

\* Modèle pour l'Europe uniquement.

FR

La liste des éléments est classée par ordre alphabétique.

Pour plus de détails, reportez-vous aux pages indiquées entre parenthèses ( ).

## Appareil principal

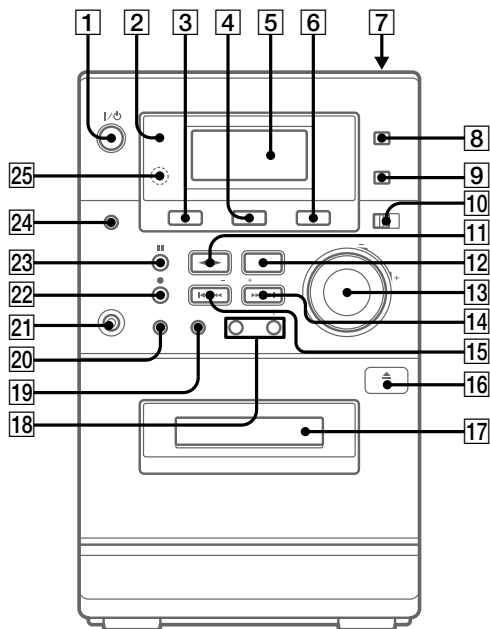

Capteur de la télécommande **25**  
 CD **4** (8, 9, 14)  
 Commande de VOLUME **11**  
 Compartiment à cassette **17** (13)  
 DISPLAY **24** (9, 11)  
 ENTER **19** (7, 9, 10, 12)  
 Fenêtre d'affichage **5** (8, 9, 10)  
 Indicateur TIMER **2** (15, 18)  
 ISS **10** (14)  
 MEGA BASS **8** (16)  
 MONO STEREO **10** (11)

MUSIC MENU **9** (16)  
 PLAY MODE **20** (8, 9)  
 PRESET +/- **18** (10, 11, 12)  
 Prise PHONES **21**  
 RDS (modèle européen uniquement)/DIR **20** (12, 13, 14, 15)  
 TAPE **3** (13)  
 TUNER **6** (10, 11, 14)  
 TUNER MEM **19** (10)  
 TUNING + **14** (10, 11, 12, 15)  
 TUNING - **15** (10, 11, 12, 15)

### DESCRIPTION DES TOUCHES

I/⏻ (alimentation) **1** (7, 11, 15, 18)

#### CD

- (arrêt) **12** (8, 9)
- ◀▶ (lecture) **11** (8, 9)
- || (pause) **23** (8)
- ▲ PUSH OPEN/CLOSE **7** (8)
- ◀◀◀ (vers l'arrière) **15** (8, 9)
- ▶▶▶▶ (vers l'avant) **14** (8, 9)

#### CASSETTE

- (arrêt) **12** (13, 14)
- ▶▶▶▶▶ (avance rapide) **14** (13)
- (enregistrement) **22** (14, 15)
- ◀▶ (lecture) **11** (13, 14, 15)
- || (pause) **23** (13)
- ▲ PUSH OPEN/CLOSE **16** (13)
- ◀◀◀ (rembobinage) **15** (13)

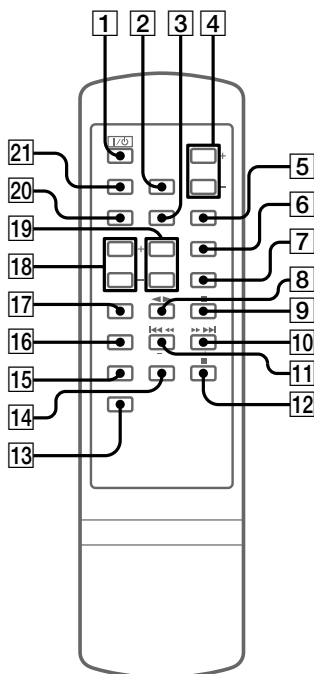

- CD **[3]** (8, 9, 14)
- CLOCK/TIMER **[15]** (7, 15, 17)
- DISPLAY **[16]** (9, 11)
- MEGA BASS **[2]** (16)
- MUSIC MENU **[21]** (16)
- PLAY MODE/RDS (modèle européen uniquement)/DIR **[17]** (8, 9, 12, 13, 14, 15)
- PRESET +/- **[18]** (10, 11)
- REPEAT **[7]** (8)
- SLEEP **[13]** (17)
- TAPE **[20]** (13)
- TIMER ON/OFF **[14]** (15, 18)
- TUNER/BAND **[5]** (10, 11, 14)
- TUNER MEM/ENTER **[6]** (7, 9, 10, 12, 15, 17, 18)
- TUNING/CLOCK/TIMER +/- **[19]** (7, 10, 11, 12, 15, 17, 18)
- VOLUME +/- **[4]**

## DESCRIPTION DES TOUCHES

- [1]** (alimentation) **[1]** (7, 11, 15, 18)
- [9]** (arrêt) **[9]** (8, 9, 13, 14)
- [10]** (avance rapide) **[10]** (vers l'avant) **[10]** (8, 9, 13)
- [8]** (lecture) **[8]** (8, 9, 13, 14, 15)
- [12]** (pause) **[12]** (8, 13)
- [11]** (vers l'arrière) **[11]** (rembobinage) **[11]** (8, 9, 13)

## Raccordement de la chaîne

Effectuez les opérations **1** à **3** de la procédure suivante pour raccorder les éléments de la chaîne à l'aide des cordons et des accessoires fournis.

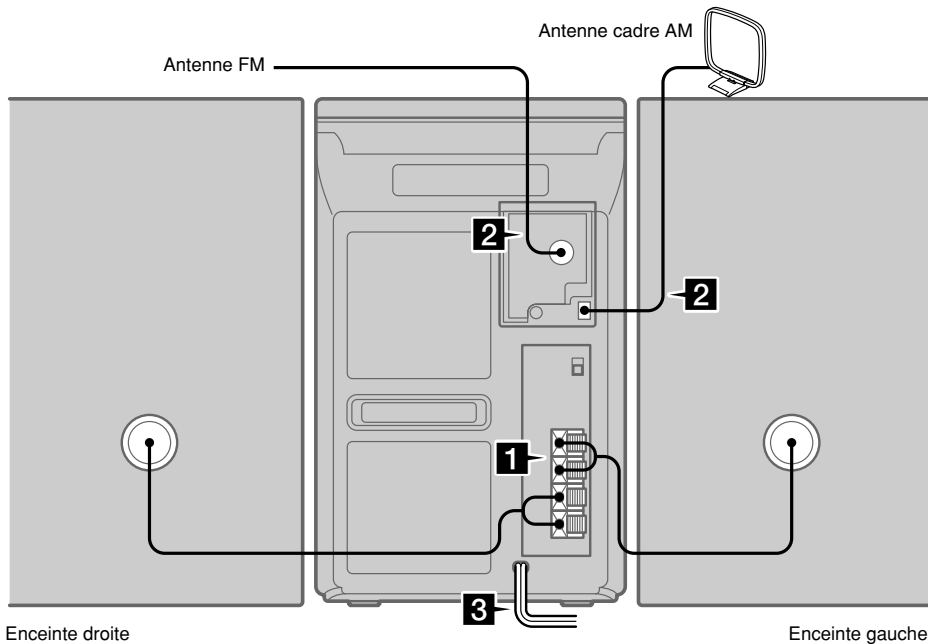

### 1 Raccordez les enceintes.

Raccordez les cordons des enceintes aux prises SPEAKER comme indiqué ci-dessous.

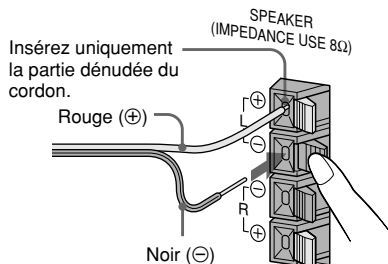

### 2 Raccordez les antennes FM/AM.

Installez l'antenne cadre AM, puis raccordez-la.

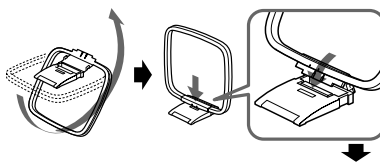

#### Type de prise A

Déployez l'antenne fil FM horizontalement.

Antenne cadre AM

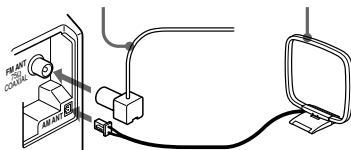

## Type de prise ⑧

Déployez l'antenne fil FM horizontalement.

Antenne cadre AM

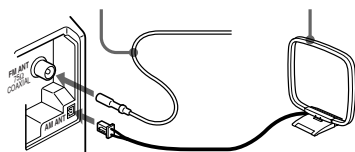

### 3 Branchez le cordon d'alimentation sur une prise murale.

Si l'adaptateur de fiche fourni ne s'insère pas dans votre prise murale, retirez-le de la fiche (uniquement pour les modèles possédant un adaptateur).

Pour mettre la chaîne sous tension, appuyez sur **I** / **⏻** (alimentation).

## Insertion de deux piles format AAA (R03) dans la télécommande

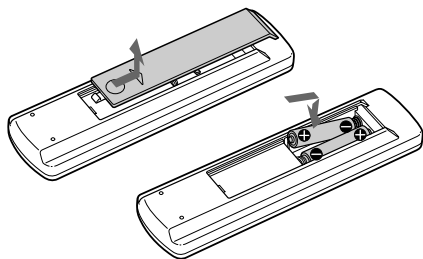

### Conseil

Remplacez les deux piles de la télécommande par des piles neuves si la télécommande ne permet plus de commander la chaîne.

### Remarque

Si vous n'utilisez pas la télécommande pendant une longue période, retirez les piles afin d'éviter toute détérioration résultant d'une fuite des piles.

## Réglage de l'heure

**1** Mettez l'appareil sous tension.

**2** Appuyez sur **CLOCK/TIMER** de la télécommande.

Lorsque vous réglez l'heure pour la première fois, passez directement à l'étape 5.

**3** Appuyez plusieurs fois sur la touche **CLOCK/TIMER** de la télécommande jusqu'à ce que l'indication "SET CLK" apparaisse dans la fenêtre d'affichage.

**4** Appuyez sur la touche **TUNER MEM/ENTER** de la télécommande.

**5** Appuyez plusieurs fois sur la touche **TUNING/CLOCK/TIMER +** ou **-** de la télécommande pour procéder au réglage de l'heure.

**6** Appuyez sur la touche **TUNER MEM/ENTER** de la télécommande.

**7** Appuyez plusieurs fois sur la touche **TUNING/CLOCK/TIMER +** ou **-** de la télécommande pour procéder au réglage des minutes.

**8** Appuyez sur la touche **TUNER MEM/ENTER** de la télécommande.

### Pour réinitialiser l'horloge de la chaîne

Reprenez à partir de l'étape 1.

### Remarque

Les réglages de l'heure sont annulés lorsque vous débranchez le cordon d'alimentation ou en cas de panne de courant.

## Insertion du CD

- Appuyez sur **▲ PUSH OPEN/CLOSE** pour ouvrir le couvercle du compartiment à CD.
- Placez un CD dans le compartiment en orientant l'étiquette vers le haut.

Pour écouter un CD de 8 cm, posez-le sur le cercle intérieur du plateau.

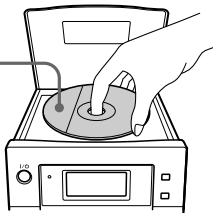

- Appuyez sur **▲ PUSH OPEN/CLOSE** pour fermer le couvercle du compartiment à CD.

## Lecture du CD

— *Lecture normale/Lecture aléatoire/Lecture répétée*

Cet appareil vous permet de lire le CD avec différents modes de lecture.

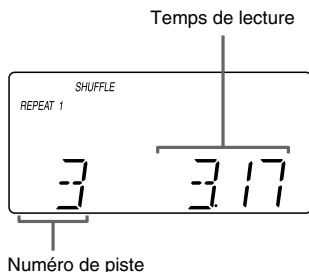

- Appuyez sur **CD**.

- Appuyez plusieurs fois sur **PLAY MODE (PLAY MODE/RDS/DIR de la télécommande)**, jusqu'à ce que le mode souhaité apparaisse dans la fenêtre d'affichage.

Sélectionnez	Pour écouter
Pas d'affichage	Le CD dans l'ordre d'origine.
SHUFFLE	Les pistes du CD dans un ordre aléatoire.
PROGRAM	Les pistes du CD dans l'ordre de votre choix. (Voir "Programmation des pistes du CD" page 9.)

- Appuyez sur **◀▶**.

## Autres Opérations

Pour	Effectuez l'opération suivante
Arrêter la lecture	Appuyez sur <b>■</b> .
Effectuer une pause	Appuyez sur <b>II</b> . Appuyez de nouveau sur cette touche pour reprendre la lecture.
Sélectionner une piste	Appuyez sur <b>▶▶▶▶</b> (pour avancer) ou <b>◀◀◀◀</b> (pour revenir en arrière).
Localiser un passage d'une piste	En cours de lecture, appuyez sur <b>▶▶▶▶</b> (pour avancer) ou <b>◀◀◀◀</b> (pour revenir en arrière) et maintenez-la enfoncée. Relâchez la touche lorsque vous avez atteint le passage recherché.
Effectuer une lecture répétée (Lecture répétée)	Appuyez sur <b>REPEAT</b> de la télécommande en cours de lecture, jusqu'à ce que l'indication "REPEAT" ou "REPEAT 1" apparaisse. REPEAT : répète toutes les pistes du CD jusqu'à 5 fois de suite. REPEAT 1 : répète une seule piste. Pour annuler la lecture répétée, appuyez sur <b>REPEAT</b> de la télécommande jusqu'à ce que l'indication "REPEAT" ou "REPEAT 1" disparaisse.
Retirer le CD	Appuyez sur <b>▲ PUSH OPEN/CLOSE</b> .



# Programmation des pistes du CD

## — Lecture programmée

Vous pouvez réaliser un programme contenant jusqu'à 32 pistes dans l'ordre où vous souhaitez les écouter.

- 1 Appuyez sur CD, puis insérez un CD.**
- 2 Appuyez plusieurs fois sur PLAY MODE (PLAY MODE/RDS/DIR de la télécommande) jusqu'à ce que l'indication "PROGRAM" apparaisse dans la fenêtre d'affichage.**
- 3 Appuyez sur ◀◀ ◀◀ ou ▶▶ ▶▶ jusqu'à ce que la piste souhaitée apparaisse dans la fenêtre d'affichage.**

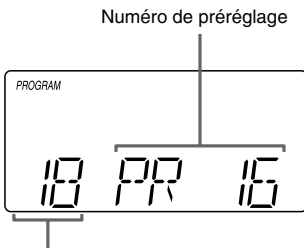

- 4 Appuyez sur ENTER (TUNER MEM/ENTER de la télécommande).**  
La piste est programmée. Le numéro programmé apparaît.
- 5 Répétez les étapes 3 à 4 pour programmer d'autres pistes.**
- 6 Appuyez sur ◀▶.**  
La lecture programmée commence.

Pour	Effectuez l'opération suivante
Annuler la lecture programmée	Appuyez sur PLAY MODE (PLAY MODE/RDS/DIR de la télécommande) pour que l'indication "PROGRAM" disparaisse de la fenêtre d'affichage.
Ajouter une piste à la fin du programme	Effectuez les étapes 3 et 4 avec la fonction de lecture programmée désactivée.
Effacer l'intégralité du programme	Appuyez une fois sur ■, lorsque la lecture programmée est en mode d'arrêt ou deux fois en mode de lecture programmée.

### Conseil

Le programme que vous avez créé reste dans la mémoire de la chaîne même lorsqu'il a été lu. Appuyez sur CD, puis sur ◀▶ pour écouter de nouveau le même programme.

## Utilisation de l'affichage CD

### Appuyez plusieurs fois sur DISPLAY.

L'affichage change comme suit :

#### En lecture normale

Temps de lecture écoulé de la piste en cours de lecture → Temps restant de la piste en cours de lecture → Temps restant du CD en cours de lecture → Affichage de l'heure (pendant cinq secondes) → Temps de lecture écoulé de la piste en cours de lecture → ...

#### En mode d'arrêt

Nombre total de pistes et durée totale de lecture → Affichage de l'heure (pendant cinq secondes) → Nombre total de pistes et durée totale de lecture → ...

## Préréglage des stations radio

Vous pouvez prérégler jusqu'à 30 stations.

- 1 Appuyez plusieurs fois sur TUNER (TUNER/BAND de la télécommande) pour sélectionner FM ou AM.**
- 2 Appuyez sur TUNING (TUNING/CLOCK/TIMER de la télécommande) + ou – et maintenez la touche enfoncée jusqu'à ce que l'indication de la fréquence change, puis relâchez la touche.**

Le balayage s'arrête automatiquement lorsque l'appareil capte une station. L'indication "STEREO" (pour une émission en stéréo) apparaît.

S'il ne s'arrête pas automatiquement, appuyez plusieurs fois sur TUNING (TUNING/CLOCK/TIMER de la télécommande) + ou – pour syntoniser une station manuellement.



- 3 Appuyez sur TUNER MEM (TUNER MEM/ENTER de la télécommande).** Un numéro de préréglage s'affiche. Les stations sont mémorisées à partir du numéro de préréglage 1.

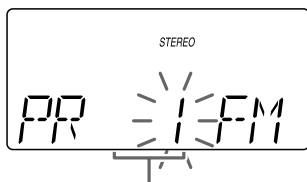

Numéro de préréglage

- 4 Appuyez sur ENTER (TUNER MEM/ENTER de la télécommande).** La station est mémorisée.
- 5 Recommencez les étapes 1 à 4 pour mémoriser d'autres stations.**

### Pour syntoniser une station émettant un signal faible

Appuyez plusieurs fois sur TUNING (TUNING/CLOCK/TIMER de la télécommande) + ou – à l'étape 2 afin de syntoniser la station manuellement.

### Pour régler une autre station sur un numéro de préréglage existant

Recommencez à l'étape 1. Après l'étape 3, appuyez plusieurs fois sur PRESET + ou – pour sélectionner le numéro de préréglage sur lequel vous souhaitez mémoriser la nouvelle station, puis appuyez sur ENTER (TUNER MEM/ENTER de la télécommande).

Vous pouvez prérégler une nouvelle station sur le numéro de préréglage sélectionné.

### Pour effacer toutes les stations préréglées

- 1 Appuyez sur la touche TUNER MEM (TUNER MEM/ENTER sur la télécommande) et maintenez-la enfoncée jusqu'à ce que "ERASE" et "PRESET" s'affichent en alternance.**
- 2 Appuyez sur la touche ENTER (TUNER MEM/ENTER de la télécommande).** Toutes les stations préréglées sont effacées.

### Pour modifier l'intervalle de syntonisation AM (à l'exception de modèle pour l'Europe)

Débranchez le cordon d'alimentation de la prise murale puis réglez le commutateur AM FREQ STEP situé à l'arrière de l'appareil sur 9 kHz ou 10 kHz.

### Conseil

Les stations préréglées sont gardées en mémoire pendant une demi-journée, même si vous débranchez le cordon d'alimentation ou en cas de panne de courant.

## Ecoute de la radio

### — Syntonisation d'une station préréglée

Commencez par préréglager des stations radio dans la mémoire du syntoniseur.

- 1 Appuyez plusieurs fois sur la touche TUNER (TUNER/BAND de la télécommande) pour sélectionner FM ou AM.**
- 2 Appuyez plusieurs fois sur PRESET + ou – pour syntoniser la station préréglée souhaitée.**

Le numéro de préréglage apparaît dans la fenêtre d'affichage pendant quelques secondes.

Lorsqu'une seule station est préréglée, seule cette station est syntonisée.

Pour	Effectuez l'opération suivante
Eteindre la radio	Appuyez sur I/⏻.

### Pour écouter des stations radio non préréglées

Utilisez une syntonisation manuelle ou automatique à l'étape 2. Dans le cas d'une syntonisation manuelle, appuyez plusieurs fois sur TUNING (TUNING/CLOCK/TIMER de la télécommande) + ou –.

Dans le cas d'une syntonisation automatique, appuyez sur TUNING (TUNING/CLOCK/TIMER de la télécommande) + ou – et maintenez-la enfoncée.

#### Conseils

- Lorsqu'un programme FM est parasité, réglez MONO STEREO sur MONO de sorte que l'indication "MONO" apparaisse dans la fenêtre d'affichage. L'effet stéréo sera annulé mais la réception sera meilleure.
- Pour améliorer la réception d'une émission, réglez les antennes.
- Vous pouvez modifier la fenêtre d'affichage de l'heure (pendant cinq secondes) en appuyant sur DISPLAY.

## Utilisation du système de données radio (RDS)

### (Modèle européen uniquement)

#### Qu'est-ce que le système RDS ?

Le système de données radio (RDS) est un service de radiodiffusion permettant aux stations radio de transmettre des informations supplémentaires avec le signal d'émission normal. Ce syntoniseur possède des fonctions RDS pratiques, comme l'affichage du nom des stations et la localisation des stations en fonction du type de programme. La fonction RDS est uniquement disponible pour les stations FM.\*

#### Remarque

Il est possible que la fonction RDS ne fonctionne pas correctement si la station syntonisée ne transmet pas le signal RDS correctement ou si le signal est faible.

\* Toutes les stations FM n'offrent pas de services RDS et ne fournissent pas forcément les mêmes types de services. Si vous ne maîtrisez pas le système RDS, renseignez-vous auprès des stations radio locales au sujet des services RDS proposés dans votre région.

### Réception d'émissions RDS

Sélectionnez simplement une station sur la bande FM. Lorsque vous syntonisez une station proposant des services RDS, l'indication "RDS" apparaît dans la fenêtre d'affichage.

#### Pour vérifier des informations RDS

Chaque fois que vous appuyez sur DISPLAY, l'affichage change comme suit :

Fréquence → Nom RDS\* → RDS TEXT\* → Type RDS\* → Affichage de l'horloge (pendant cinq secondes) → Fréquence → ...

\* Si vous ne recevez pas l'émission RDS, il est possible que le nom RDS, RDS TEXT et le type RDS ne s'affichent pas.

[voir page suivante](#)

## Utilisation du système de données radio (RDS) (suite)

### Localisation d'une station en fonction du type de programme (PTY)

Vous pouvez localiser une station en sélectionnant un type de programme. Le système sintonise le type des programmes actuellement captés pour les stations RDS enregistrées dans la mémoire préregistrée du sintoniseur.

Les types de programmes comprennent NEWS, AFFAIRS (actualités), INFO, SPORT, EDUCATE (programmes éducatifs), DRAMA, CULTURE, SCIENCE, VARIED (interviews, jeux et comédie), POP M, ROCK M, EASY M, LIGHT M, CLASSICS, OTHER M, WEATHER, FINANCE, CHILDREN, SOCIAL, RELIGION, PHONE IN, TRAVEL, LEISURE, JAZZ, COUNTRY, NATION M, OLDIES, FOLK M, DOCUMENT, TEST ALARM et NONE (toute autre émission non mentionnée précédemment).

- 1 Appuyez sur RDS/DIR (PLAY MODE/RDS/DIR de la télécommande) lorsque vous écoutez la radio.**
- 2 Appuyez plusieurs fois sur PRESET + ou – pour sélectionner le type de programme souhaité.**
- 3 Appuyez sur TUNING (TUNING/CLOCK/TIMER de la télécommande) + ou – et maintenez-la enfoncée.**

L'indication "PTY" clignote lorsque le sintoniseur reçoit une émission.

#### Conseil

L'indication "TYPE NOT FOUND" apparaît lorsque le type de programme sélectionné n'est pas diffusé à ce moment.

#### Pour annuler PTY

Appuyez de nouveau sur la touche RDS/DIR (PLAY MODE/RDS/DIR de la télécommande).

## Ecoute d'informations trafic

L'indication "TRAFFIC INFORMATION" défile dans la fenêtre d'affichage, lorsque le sintoniseur reçoit un signal d'informations trafic.

- 1 Appuyez à plusieurs reprises sur RDS/DIR (PLAY MODE/RDS/DIR de la télécommande), jusqu'à ce que l'indication "INFO OFF" ou "INFO ON" apparaisse, en écoutant une émission FM.**
- 2 Appuyez sur ENTER (TUNER MEM/ENTER de la télécommande) pour régler "INFO ON".**

### Réglage de l'heure selon l'émission

Vous pouvez régler l'heure en fonction des informations horaires reçues.

- 1 Appuyez plusieurs fois sur RDS/DIR (PLAY MODE/RDS/DIR de la télécommande), jusqu'à ce que l'indication "SYNC OFF" ou "SYNC ON" apparaisse, lorsque vous écoutez une émission FM.**
- 2 Appuyez sur ENTER (TUNER MEM/ENTER de la télécommande) pour régler "SYNC ON".**

## Insertion d'une cassette

- 1 Appuyez sur TAPE.
- 2 Appuyez sur ▲ PUSH OPEN/CLOSE.
- 3 Insérez une cassette dans la platine, avec la face que vous souhaitez lire/enregistrer tournée vers l'avant.

Insérez la cassette avec la face que vous souhaitez lire/enregistrer tournée vers l'avant.

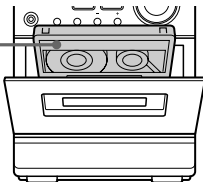

## Lecture d'une cassette

Vous pouvez utiliser des cassettes de TYPE I (normal), TYPE II (CrO<sub>2</sub>) ou TYPE IV (métal).

- 1 Insérez une cassette enregistrée.
- 2 Appuyez sur TAPE.
- 3 Appuyez plusieurs fois sur la touche RDS/DIR (PLAY MODE/RDS/DIR de la télécommande) pour sélectionner ⇄ pour écouter une face, ⇄ pour écouter deux faces ou ⇄\* pour écouter les deux faces plusieurs fois.

\* La cassette s'arrête automatiquement lorsqu'elle a été lue cinq fois.

- 4 Appuyez sur ◀▶.

Appuyez de nouveau sur ◀▶ pour lire l'autre face.

Pour	Appuyez sur
Arrêter la lecture	■
Effectuer une pause	 Appuyez une nouvelle fois sur cette touche pour reprendre la lecture.
Avancer rapidement ou rembobiner	Lorsque la cassette est arrêtée, appuyez sur ◀◀◀ ◀◀/▶▶▶▶▶
Retirer la cassette	▲ PUSH OPEN/CLOSE

## Recherche du début d'une piste (AMS\*)

En cours de lecture, appuyez sur ◀◀◀ ◀◀ ou ▶▶▶▶▶.

La cassette iw est avancée ou rembobinée jusqu'au début de la piste en cours de lecture ou de la piste suivante et la lecture commence automatiquement. Le sens de recherche "+” (avancer) ou “-” (revenir) et “1” apparaît dans la fenêtre d'affichage.

\* AMS (Accès direct et rapide aux titres)

### Conseil

Vous pouvez modifier la fenêtre d'affichage de l'heure (pendant cinq secondes) en appuyant sur DISPLAY.

### Remarque

Il se peut que la fonction AMS ne fonctionne pas correctement dans certaines circonstances :

- Lorsque l'espace non enregistré entre les pistes est inférieur à 4 secondes.
- Si des informations complètement différentes sont enregistrées sur les canaux gauche et droit.
- Lorsqu'il y a des sections continues de sons extrêmement bas ou de son à basses fréquences (comme celles d'un saxophone baryton).
- Lorsque la chaîne est installée à proximité d'un téléviseur. (dans ce cas, nous vous recommandons de l'éloigner du téléviseur ou d'éteindre ce dernier).

# Enregistrement d'une cassette

## — Enregistrement synchronisé d'un CD/Enregistrement manuel

Vous pouvez effectuer un enregistrement à partir d'un CD ou d'une radio. Vous pouvez utiliser une cassette de TYPE I (normale).

Procédure	Enregistrement à partir d'un CD (Enregistrement synchronisé d'un CD)	Enregistrement à partir de la radio
<b>1</b>	Insérez une cassette vierge.	
<b>2</b>	Appuyez sur CD.	Appuyez sur TUNER (TUNER/BAND de la télécommande).
<b>3</b>	Insérez le CD que vous souhaitez enregistrer.	Syntonisez la station que vous souhaitez enregistrer.
<b>4</b>	Appuyez sur ●. La platine est en attente d'enregistrement.	
<b>5</b>	Appuyez sur la touche ◀▶ si vous souhaitez changer de sens.	
<b>6</b>	Appuyez plusieurs fois sur la touche RDS/DIR (PLAY MODE/RDS/DIR de la télécommande) pour sélectionner ⇄ afin d'effectuer un enregistrement sur une face et, ⇅ pour effectuer un enregistrement sur les deux faces.	
<b>7</b>	Appuyez de nouveau sur ●. L'enregistrement commence.	

### Pour arrêter un enregistrement

Appuyez sur ■.

#### Conseils

- Pour enregistrer une cassette manuellement à partir d'un CD, vous pouvez appuyer sur |◀◀ ◀◀ ou ▶▶ ▶▶| pour sélectionner des pistes en mode pause d'enregistrement (après l'étape 4 et avant l'étape 6).
- Lorsque vous effectuez un enregistrement sur les deux faces, veillez à commencer par la face avant. Si vous commencez par l'autre face, l'enregistrement s'interrompt à la fin de cette dernière.
- Lorsqu'un programme AM subit des interférences, réglez la fonction ISS de manière à sélectionner la position réduisant au maximum les interférences.

## Enregistrement programmé de programmes radio

Vous pouvez enregistrer une station de radio pré-réglée à partir d'une heure donnée.

Pour effectuer un enregistrement programmé, vous devez préalablement pré-régler la station de radio (reportez-vous à la section "Pré-réglage des stations radio" page 10) et régler l'heure (reportez-vous à la section "Réglage de l'heure" page 7).

**1** Syntonisez la station de radio pré-réglée à partir de laquelle vous souhaitez effectuer l'enregistrement (reportez-vous à la section "Écoute de la radio" page 11).

**2** Appuyez plusieurs fois sur la touche CLOCK/TIMER de la télécommande jusqu'à ce que l'indication "SET TMR" apparaisse, puis appuyez sur la touche TUNER MEM/ENTER de la télécommande.

L'indication "ON" apparaît et l'indication des heures clignote.

**3** Réglez l'heure de départ.

Appuyez plusieurs fois sur la touche TUNING/CLOCK/TIMER + ou – de la télécommande pour procéder au réglage de l'heure, puis appuyez sur la touche TUNER MEM/ENTER de la télécommande.

L'indication des minutes commence à clignoter.

Appuyez plusieurs fois sur la touche TUNING/CLOCK/TIMER + ou – de la télécommande pour régler les minutes, puis appuyez sur la touche TUNER MEM/ENTER de la télécommande.

L'indication des heures clignote de nouveau.

**4** Réglez l'heure de fin de l'enregistrement en suivant la procédure de l'étape 3.

**5** Appuyez plusieurs fois sur la touche TUNING/CLOCK/TIMER + ou – de la télécommande jusqu'à ce que l'indication "RECORD" apparaisse, puis appuyez sur la touche TUNER MEM/ENTER de la télécommande.  
L'indicateur TIMER s'allume.

**6** Appuyez plusieurs fois sur TUNING/CLOCK/TIMER + ou – de la télécommande afin de régler le volume\* de la radio lorsqu'elle est activée par le minuteur, puis appuyez sur TUNER MEM/ENTER de la télécommande.

\* Ceci n'a aucune incidence sur le volume d'enregistrement. Seul le volume du moment où la radio s'allume, à l'heure pré-réglée, est concerné.

**7** Insérez une cassette enregistrable en plaçant la face sur laquelle vous souhaitez effectuer l'enregistrement vers vous.

**8** Appuyez sur ●.

**9** Appuyez sur la touche ◀▶ si vous souhaitez changer de sens.

**10** Appuyez plusieurs fois sur la touche RDS/DIR (PLAY MODE/RDS/DIR de la télécommande) pour sélectionner ↔ afin d'effectuer un enregistrement sur une face et, ⇌ pour effectuer un enregistrement sur les deux faces.

**11** Appuyez sur la touche I/⏻ pour désactiver la chaîne.

Pour	Procédez de la façon suivante
Vérifier ou modifier le réglage	Mettez le système sous tension puis recommencez à partir de l'étape 1 lorsque l'indicateur TIMER apparaît.
Activer l'opération programmée	Appuyez sur la touche TIMER ON/OFF de la télécommande jusqu'à ce que l'indicateur TIMER disparaisse.
Annuler l'opération programmée	Appuyez sur la touche TIMER ON/OFF de la télécommande jusqu'à ce que l'indicateur TIMER disparaisse.

### Remarques

- Si la chaîne est en mode enregistrement ou pause-enregistrement à l'heure pré-réglée, l'enregistrement ne sera pas effectué.
- Si la chaîne lit une cassette à l'heure pré-réglée, la chaîne passe sur le tuner, mais l'enregistrement par minuterie ne sera pas effectué.

### Réglage du son

#### **Appuyez sur MEGA BASS.**

L'indication "MEGA BASS" apparaît dans la fenêtre d'affichage. Pour revenir au son normal, appuyez de nouveau sur cette touche.

### Sélection de l'accentuation audio

#### **Sélection de l'effet préréglé depuis le menu des musiques**

Appuyez plusieurs fois sur MUSIC MENU pour sélectionner l'effet préréglé souhaité.

Chaque fois que vous appuyez sur la touche, l'affichage change comme suit :

ROCK → POP → JAZZ → FLAT\* →  
ROCK → ...

\* L'indication "FLAT" est affichée pendant quelques secondes.



## Pour s'endormir en musique

### — Minuterie sommeil

Vous pouvez régler l'appareil pour qu'il s'arrête après un certain temps, afin de vous endormir en musique.

#### Appuyez plusieurs fois sur SLEEP de la télécommande.

Chaque fois que vous appuyez sur la touche, l'affichage des minutes (heure d'arrêt) change comme suit :

90 → 80 → 70 → ... → 10 → OFF → 90 → ...

Lorsque la Minuterie sommeil est activée, l'indication "TIMER" clignote dans la fenêtre d'affichage.

Pour	Appuyez sur
vérifier la durée restante	la touche SLEEP de la télécommande (une fois).
modifier l'heure de mise hors tension	la touche SLEEP de la télécommande (plusieurs fois) pour sélectionner l'heure souhaitée.
annuler la fonction Minuterie sommeil	la touche SLEEP de la télécommande (plusieurs fois) jusqu'à ce que l'indication "SLEEP OFF" apparaisse.

## Pour se réveiller en musique

### — Minuterie quotidienne

Vous pouvez vous réveiller chaque jour en musique à une heure préréglée. Assurez-vous que l'horloge est bien réglée (voir page 7).

#### 1 Préparez la source sonore que vous souhaitez écouter.

- CD : insérez un CD.
- Cassette : insérez la cassette avec la face que vous souhaitez écouter vers vous.
- Radio : sintonisez la station préréglée souhaitée (voir page 10).

#### 2 Appuyez plusieurs fois sur la touche CLOCK/TIMER de la télécommande jusqu'à ce que l'indication "SET TMR" apparaisse, puis appuyez sur la touche TUNER MEM/ENTER de la télécommande.

L'indication "ON" apparaît et l'indication des heures clignote.

#### 3 Réglez l'heure de début.

**Appuyez plusieurs fois sur la touche TUNING/CLOCK/TIMER + ou – de la télécommande pour régler l'heure, puis appuyez sur la touche TUNER MEM/ENTER de la télécommande.**

L'indication des minutes commence ensuite à clignoter.

**Appuyez plusieurs fois sur la touche TUNING/CLOCK/TIMER + ou – de la télécommande pour régler les minutes, puis appuyez sur la touche TUNER MEM/ENTER de la télécommande.**

L'indication des heures clignote également.

#### 4 Réglez l'heure de fin de la lecture en suivant la procédure de l'étape 3.

voir page suivante

## **Pour se réveiller en musique (suite)**

- 5** Appuyez plusieurs fois sur la touche **TUNING/CLOCK/TIMER +** ou **-** de la télécommande jusqu'à ce que la source de musique souhaitée apparaisse, puis appuyez sur la touche **TUNER MEM/ENTER** de la télécommande.

L'affichage change de la façon suivante :

TUNER → RECORD (tuner) → CD →  
TAPE → TUNER → ...

L'indicateur **TIMER** s'allume.

- 6** Appuyez sur la touche **TUNER MEM/ENTER** de la télécommande.

Le type de programmation suivi de l'heure de début, l'heure de fin et la source de musique apparaissent, puis l'affichage d'origine apparaît.

- 7** Appuyez sur **TUNING/CLOCK/TIMER +** ou **-** de la télécommande pour régler le volume puis appuyez sur **TUNER MEM/ENTER** de la télécommande.

- 8** Appuyez sur **I/⏻** pour mettre la chaîne hors tension.

<b>Pour</b>	<b>Procédez de la façon suivante</b>
Vérifier ou modifier le réglage	Mettez le système sous tension puis recommencez à partir de l'étape 1 lorsque l'indicateur <b>TIMER</b> apparaît.
Activer l'opération programmée	Appuyez sur la touche <b>TIMER ON/OFF</b> de la télécommande jusqu'à ce que l'indicateur <b>TIMER</b> disparaisse.
Annuler la minuterie	Appuyez sur la touche <b>TIMER ON/OFF</b> de la télécommande jusqu'à ce que l'indicateur <b>TIMER</b> disparaisse.

# Précautions

## Tension de fonctionnement

Avant d'utiliser l'appareil, vérifiez que la tension de fonctionnement de votre appareil correspond à la tension secteur locale.

## Sécurité

- L'appareil n'est pas déconnecté de la source d'alimentation secteur tant qu'il reste branché à la prise murale, même si l'appareil lui-même a été mis hors tension.
- Débranchez l'appareil de la prise murale (secteur) si vous ne comptez pas l'utiliser pendant un certain temps. Pour débrancher le cordon (câble secteur), tirez-le par la fiche et non par le cordon lui-même.
- Si un corps étranger ou un liquide pénètre dans l'appareil, débranchez celui-ci et faites-le contrôler par un personnel qualifié avant de le réutiliser.
- Le cordon d'alimentation secteur doit uniquement être changé par un professionnel qualifié.

## Installation

- Placez l'appareil dans un endroit bien ventilé afin d'éviter toute surchauffe interne.
- N'installez pas l'appareil en position inclinée.
- N'installez pas l'appareil dans des endroits exposés:
  - à des températures extrêmement élevées ou basses
  - à la poussière ou à la saleté
  - à une forte humidité
  - à des vibrations
  - aux rayons du soleil.

## Surchauffe

- Bien que l'appareil s'échauffe pendant le fonctionnement, ceci ne constitue aucunement un dysfonctionnement.
- Placez l'appareil dans un endroit bien ventilé afin d'éviter toute surchauffe interne de l'appareil.

Si vous utilisez cet appareil en permanence à volume élevé, la température du châssis risque d'augmenter considérablement sur le dessus, les côtés et le dessous. Ne touchez pas le châssis afin de ne pas vous brûler.

Afin d'éviter tout dysfonctionnement, ne recouvrez pas l'orifice de ventilation du ventilateur.

## Fonctionnement

- Si l'appareil passe directement d'un endroit froid à un endroit chaud ou si vous l'installez dans une pièce très humide, de l'humidité peut se condenser sur la lentille, à l'intérieur du lecteur de CD. Dans ce cas, le lecteur de CD ne fonctionnera pas correctement. Retirez le CD et laissez l'appareil sous tension pendant environ une heure, jusqu'à ce que l'humidité se soit évaporée.
- Enlevez les disques lorsque vous déplacez l'appareil.

Si vous avez des questions concernant votre chaîne stéréo ou si vous avez des problèmes, veuillez consulter le revendeur Sony le plus proche.

## Remarques concernant les CD

- Avant d'écouter un CD, nettoyez-le avec un chiffon de nettoyage. Essayez le CD du centre vers l'extérieur.
- N'utilisez pas de solvants.
- N'exposez pas le CD au rayonnement direct du soleil ou à des sources de chaleur.
- Les disques de forme particulière (par exemple en forme de cœur, de carré, d'étoile) ne peuvent pas être reproduits sur cet appareil. Ceci pourrait endommager l'appareil. N'utilisez pas ce type de disques.

## Remarque concernant la lecture des CD-R/CD-RW

Il est possible que les disques enregistrés sur des appareils CD-R/CD-RW ne puissent pas être reproduits en raison de rayures, de souillures, des conditions d'enregistrement ou des caractéristiques du lecteur. Les disques non finalisés à la fin de l'enregistrement ne peuvent pas être reproduits.

## Nettoyage du coffret

Utilisez un chiffon doux légèrement imprégné de solution détergente neutre.

[voir page suivante](#)

## Précautions (suite)

### Pour sauvegarder une cassette de façon permanente

Afin d'éviter tout effacement accidentel d'une cassette par écrasement, brisez l'onglet de la face A ou B, comme illustré ci-dessous.

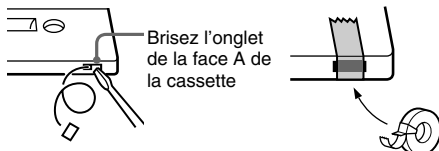

Si vous souhaitez réutiliser ultérieurement la cassette pour un enregistrement, recouvrez l'onglet brisé avec du ruban adhésif.

### Avant d'insérer une cassette dans la platine

Tendez la bande, sinon elle risque de se coincer dans les mécanismes de la platine et d'être endommagée.

### Si vous utilisez une cassette de plus de 90 minutes

La bande est très élastique. Évitez d'effectuer fréquemment des opérations telles que la lecture, l'arrêt et l'avance rapide (etc.). La bande risque de se coincer dans les mécanismes de la platine.

### Nettoyage des têtes de la platine

Nettoyez les têtes de la platine toutes les 10 heures d'utilisation.

Veillez à nettoyer les têtes avant un enregistrement important ou après avoir lu une vieille cassette. Utilisez des cassettes de nettoyage de type sec ou humide. Pour plus de détails, reportez-vous au mode d'emploi de la cassette de nettoyage.

### Démagnétisation des têtes de la platine

Démagnétisez les têtes et les parties métalliques en contact avec la bande toutes les 20 à 30 heures d'utilisation avec une cassette de démagnétisation vendue dans le commerce. Pour plus de détails, reportez-vous au mode d'emploi de la cassette de démagnétisation.

## Guide de dépannage

Si vous rencontrez un problème lors de l'utilisation de cet appareil, reportez-vous aux points ci-dessous.

Vérifiez tout d'abord que le cordon d'alimentation est bien raccordé et que les enceintes sont branchées correctement.

Si le problème persiste, consultez votre revendeur Sony le plus proche.

## Généralités

**Le réglage de l'horloge/les préréglages de la radio/la minuterie sont annulés.**

- Le cordon d'alimentation est débranché ou une panne de courant de plus d'une demi-journée s'est produite.

Recommencez les réglages ci-après :

— "Réglage de l'heure" page 7

— "Préréglage des stations radio" page 10

Si vous avez réglé la minuterie, recommencez également les réglages "Enregistrement programmé de programmes radio" page 15 et "Pour se réveiller en musique" page 17.

**Il n'y a aucun son.**

- Tournez la commande VOLUME dans le sens horaire et maintenez-la.
- Le casque est branché.
- Insérez uniquement la partie dénudée du cordon d'enceinte dans la prise SPEAKER. L'insertion d'une partie de la gaine en vinyle du cordon d'enceinte obstrue les raccordements.

**Présence de bourdonnements ou de bruits parasites intenses.**

- Un téléviseur ou un magnétoscope est placé trop près de la chaîne stéréo. Éloignez la chaîne stéréo du téléviseur ou du magnétoscope.

**L'horloge n'indique pas l'heure exacte.**

- L'alimentation a été coupée. Recommencez les réglages de l'horloge et de la minuterie.

**La minuterie ne fonctionne pas.**

- Réglez l'horloge correctement.
- Il est impossible d'activer l'enregistrement programmé et la Minuterie quotidienne en même temps.
- Lorsque vous avez utilisé la Minuterie sommeil, la Minuterie quotidienne et l'enregistrement programmé ne mettront pas la chaîne sous tension avant que la Minuterie sommeil ne soit désactivée.

---

**La télécommande ne fonctionne pas.**

- Il y a un obstacle entre la télécommande et l'appareil.
- La télécommande n'est pas dirigée vers le capteur de l'appareil.
- Les piles sont épuisées. Remplacez-les.

---

**Les couleurs d'un écran de téléviseur sont anormales.**

- Eteignez le téléviseur puis remettez-le sous tension après 15 à 30 minutes. Si les couleurs restent anormales, éloignez les enceintes du téléviseur.

---

**Enceintes**

---

**Le son ne vient que d'une seule voie ou la balance du volume gauche et droit est déséquilibrée.**

- Vérifiez les raccordements et l'emplacement des enceintes.

---

**Absence de graves dans le son.**

- Vérifiez que les prises des enceintes + et - sont raccordées correctement.

---

**Lecteur de CD**

---

**Le compartiment à CD ne se referme pas.**

- Le CD n'est pas placé correctement.

---

**La lecture du CD ne démarre pas.**

- Le CD n'est pas posé à plat dans le compartiment.
- Le CD est encrassé.
- Le CD est à l'envers.
- De l'humidité s'est condensée. Retirez le CD et laissez l'appareil sous tension environ une heure, jusqu'à ce que l'humidité se soit évaporée.

---

**Platine à cassettes**

---

**La platine n'enregistre pas.**

- Il n'y a pas de cassette dans le compartiment à cassettes.
- L'onglet de la cassette a été brisé.
- La fin de la bande a été atteinte.

---

**Il est impossible d'enregistrer ou de lire la cassette ou le niveau sonore diminue brutalement.**

- Les têtes sont encrassées. Nettoyez-les (voir "Nettoyage des têtes de la platine" page 20).
- Les têtes d'enregistrement/de lecture sont magnétisées. Démagnétisez-les (voir "Démagnétisation des têtes de la platine" page 20).

---

**La cassette ne s'efface pas complètement.**

- Les têtes d'enregistrement/de lecture sont magnétisées. Démagnétisez-les (voir "Démagnétisation des têtes de la platine" page 20).

---

**Le pleurage ou le scintillement est excessif ou le son s'interrompt.**

- Les cabestans ou les galets presseurs sont encrassés. Nettoyez-les (voir "Nettoyage des têtes de la platine" page 20).

---

**Le bruit parasite augmente ou les hautes fréquences sont effacées.**

- Les têtes d'enregistrement/de lecture sont magnétisées. Démagnétisez-les (voir "Démagnétisation des têtes de la platine" page 20).

---

**Syntoniseur**

---

**Des bruits parasites sont audibles.**

- Réglez les antennes.

---

**Une émission stéréo FM ne peut pas être reçue en stéréo.**

- Réglez MONO STEREO de sorte que "STEREO" s'affiche.

---

**Messages**

Les messages suivants peuvent apparaître dans la fenêtre d'affichage en cours de fonctionnement.

---

**NO DISC**

- Il n'y a aucun disque dans le compartiment à CD.

# Spécifications

## Section amplificateur

### Modèle canadien :

Puissance de sortie continue RMS (référence)  
12 + 12 W  
(8 Ω à 1 kHz, 10 % DHT)

### Modèle européen :

Puissance de sortie DIN (nominale)  
11 + 11 W  
(8 Ω à 1 kHz, DIN)  
Puissance de sortie continue RMS (référence)  
12 + 12 W  
(8 Ω à 1 kHz, 10 % DHT)  
Puissance de sortie musicale (référence)  
27 + 27 W

### Autres modèles :

Les mesures suivantes ont été effectuées sur secteur  
230 V, 50/60 Hz

Puissance de sortie DIN (nominale)  
11 + 11 W  
(8 Ω à 1 kHz, DIN)  
Puissance de sortie continue RMS (référence)  
12 + 12 W  
(8 Ω à 1 kHz, 10 % DHT)

### Sorties

PHONES : Accepte un casque d'une  
(mini prise stéréo) impédance de 8 Ω ou plus  
SPEAKER : Accepte une impédance de  
8 à 16 Ω

## Section lecteur de CD

Système Système audionumérique  
et disques compacts  
Laser Laser à semi-conducteur  
(λ = 780 nm)  
Durée d'émission :  
continue  
Réponse en fréquence 20 Hz - 20 kHz (± 0,5 dB)

## Section platine à cassettes

Système d'enregistrement 4 pistes 2 voies stéréo  
Réponse en fréquence 50 - 13 000 Hz (± 3 dB),  
avec des cassettes Sony de  
TYPE I  
Pleurage et scintillement ± 0,15 % puissance de  
crête (IEC)  
0,1 % puissance efficace  
(NAB)  
± 0,2 % puissance de crête  
(DIN)

## Section syntoniseur

Stéréo FM, FM/AM superhétérodyne

### Section syntoniseur FM

Plage de syntonisation 87,5 - 108,0 MHz  
Antenne Antenne fil FM  
Borne d'antenne coaxiale 75 Ω  
Fréquence intermédiaire 10,7 MHz

### Section syntoniseur AM

Plage de syntonisation  
Modèle panaméricain : 530 - 1 710 kHz  
(l'intervalle étant réglé sur  
10 kHz)  
531 - 1 710 kHz  
(l'intervalle étant réglé sur  
9 kHz)  
Modèle pour l'Europe : 531 - 1 602 kHz  
(l'intervalle étant réglé sur  
9 kHz)  
Autres modèles : 531 - 1 602 kHz  
(l'intervalle étant réglé sur  
9 kHz)  
530 - 1 710 kHz  
(l'intervalle étant réglé sur  
10 kHz)  
Antenne Antenne cadre AM  
Borne d'antenne Borne d'antenne externe  
Fréquence intermédiaire 450 kHz

## Enceintes

Système Type bass-reflex  
Enceintes Plaque totale 10 cm, type  
cônique  
Impédance nominale 8 Ω  
Dimensions (l/h/p) Environ 145 × 238 ×  
171 mm  
Poids Environ 1,4 kg net par  
enceinte

## Généralités

### Alimentation

Modèle pour l'Amérique du Nord :	120 V CA, 60 Hz
Modèle pour l'Europe :	230 V CA, 50/60 Hz
Modèle pour le Mexique :	120 V CA, 60 Hz
Modèle pour l'Argentine :	220 V CA, 50/60 Hz
Modèle pour Hong-Kong :	230 V CA, 50/60 Hz
Autres modèles :	230 V CA, 50/60 Hz

### Consommation

Modèle pour les Etats-Unis :	35 W
Modèle pour le Canada :	35 W
Modèle pour l'Europe :	40 W
Autres modèles :	0,9 W (en mode d'attente) 40 W

Dimensions (l/h/p) : Environ 145 × 238 ×  
234 mm

Poids : Environ 3,4 kg

Accessoires fournis : Antenne cadre AM (1)  
Télécommande (1)  
Piles (2)  
Antenne fil FM (1)

La conception et les spécifications sont sujettes à modifications sans préavis.

Nombre del producto: Sistema de Micro-Componente de Alta Fidelidad  
Modelo: CMT-EP50

POR FAVOR LEA DETALLADAMENTE ESTE MANUAL DE INSTRUCCIONES ANTES DE CONECTAR Y OPERAR ESTE EQUIPO. RECUERDE QUE UN MAL USO DE SU APARATO PODRÍA ANULAR LA GARANTÍA.

## ADVERTENCIA

**Para evitar el riesgo de incendios o descarga eléctrica, no exponga la unidad a la lluvia ni a la humedad.**

Para evitar descargas eléctricas, no abra el mueble. Solicite asistencia técnica sólo al personal técnico cualificado.

No instale el aparato en un espacio cerrado, como una estantería para libros o un armario empotrado.

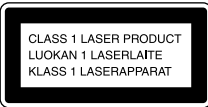

Para evitar un incendio, no cubra las salidas de circulación de aire del aparato con diarios, manteles, cortinas, etc. y no coloque velas encendidas encima del aparato.

Para evitar el peligro de incendio o descarga eléctrica, no coloque objetos con líquido, como jarrones, sobre el aparato.



No se deshaga de una pila ya que se trata de un residuo que genera contaminación.



## Identificación de los componentes

Unidad principal .....	4
Mando a distancia .....	5

## Procedimientos iniciales

Conexión del sistema .....	6
Inserción de las pilas tamaño AAA (R03) en el mando a distancia .....	7
Ajuste de la hora .....	7

## CD

Carga del CD .....	8
Reproducción del CD — Reproducción normal/Aleatoria/ Repetida .....	8
Programación de las pistas del CD — Reproducción de programa .....	9
Uso del visor de CD .....	9

## Sintonizador

Memorización de emisoras de radio ....	10
Recepción de la radio — Sintonización programada .....	11
Uso del Sistema de datos de radio (RDS)* .....	11

## Cinta

Carga de cintas .....	13
Reproducción de cintas .....	13
Grabación en cintas — Grabación sincronizada de CD/ Grabación manual .....	14
Grabación de programas de radio con el temporizador .....	15

## Ajuste de sonido

Ajuste del sonido .....	16
Selección del énfasis de sonido .....	16

## Otras características

Desactivación automática del sistema — Temporizador de apagado .....	17
Activación automática del sistema — Temporizador de encendido .....	17

## Información complementaria

Precauciones .....	19
Solución de problemas .....	20
Especificaciones .....	22

\* Sólo modelo para Europa

## Identificación de los componentes

Los elementos están ordenados alfabéticamente.

Consulte las páginas indicadas entre paréntesis ( ) para obtener información detallada.

## Unidad principal

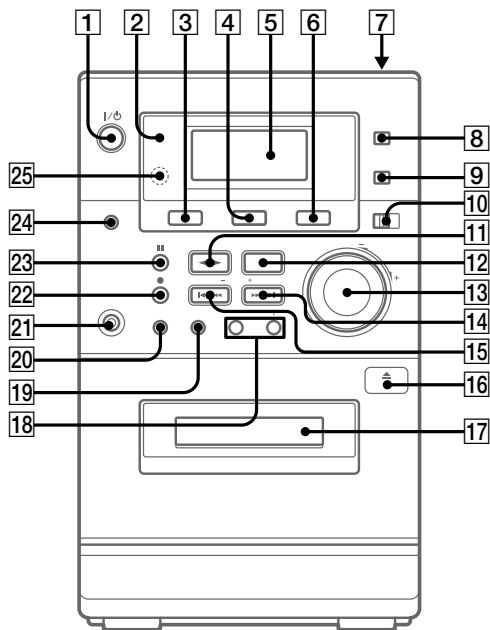

CD **4** (8, 9, 14)

Compartimiento de cassetes **17**  
(13)

Control VOLUME **13**

DISPLAY **24** (9, 11)

ENTER **19** (7, 9, 10, 12)

Indicador TIMER **2** (15, 18)

ISS **10** (14)

MEGA BASS **8** (16)

MONO STEREO **10** (11)

MUSIC MENU **9** (16)

PLAY MODE **20** (8, 9)

PRESET +/- **18** (10, 11, 12)

RDS (sólo modelo europeo)/DIR  
**20** (12, 13, 14, 15)

Sensor de control remoto **25**

TAPE **3** (13)

Toma PHONES **21**

TUNER **6** (10, 11, 14)

TUNER MEM **19** (10)

TUNING + **14** (10, 11, 12, 15)

TUNING - **15** (10, 11, 12, 15)

Visor **5** (8, 9, 10)

### DESCRIPCIONES DE LOS BOTONES

**I** (energía) **1** (7, 11, 15, 18)

#### CD

**>>>>** (avance) **14** (8, 9)

**■** (parada) **12** (8, 9)

**||** (pausa) **23** (8)

**▲** PUSH OPEN/CLOSE **7** (8)

**◀▶** (reproducción) **11** (8, 9)

**◀◀◀◀** (retroceso) **15** (8, 9)

#### CINTA

**>>>>** (avance rápido) **14**  
(13)

**●** (grabación) **22** (14, 15)

**■** (parada) **12** (13, 14)

**||** (pausa) **23** (13)

**▲** PUSH OPEN/CLOSE **16** (13)

**◀◀◀◀** (rebobinado) **15** (13)

**◀▶** (reproducción) **11** (13, 14, 15)

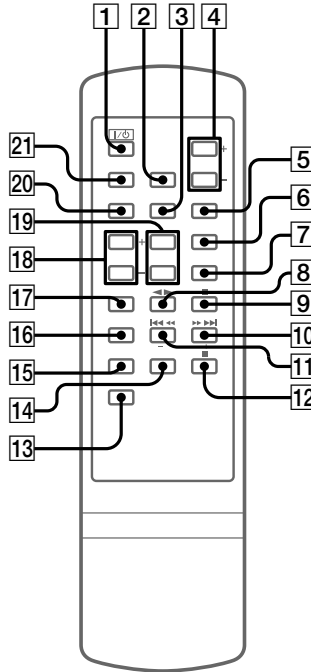

- CD **3** (8, 9, 14)
- CLOCK/TIMER **15** (7, 15, 17)
- DISPLAY **16** (9, 11)
- MEGA BASS **2** (16)
- MUSIC MENU **21** (16)
- PLAY MODE/RDS (sólo modelo europeo)/DIR **17** (8, 9, 12, 13, 14, 15)
- PRESET +/- **18** (10, 11)
- REPEAT **7** (8)
- SLEEP **13** (17)
- TAPE **20** (13)
- TIMER ON/OFF **14** (15, 18)
- TUNER/BAND **5** (10, 11, 14)
- TUNER MEM/ENTER **6** (7, 9, 10, 12, 15, 17, 18)
- TUNING/CLOCK/TIMER +/- **19** (7, 10, 11, 12, 15, 17, 18)
- VOLUME +/- **4**

## DESCRIPCIONES DE LOS BOTONES

- 1** (alimentación) **1** (7, 11, 15, 18)
- 10** (avance rápido) **10** (8, 9, 13)
- 9** (parada) **9** (8, 9, 13, 14)
- 12** (pausa) **12** (8, 13)
- 8** (reproducción) **8** (8, 9, 13, 14, 15)
- 11** (retroceso) **11** (8, 9, 13)

## Conexión del sistema

Realice el siguiente procedimiento **1** a **3** para conectar el sistema con los cables y accesorios suministrados.

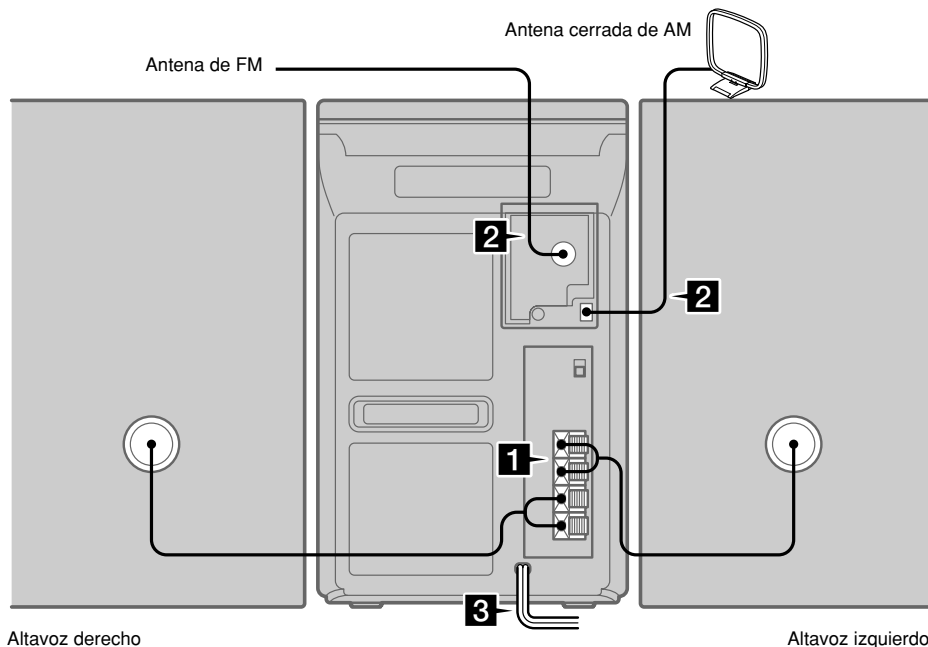

### 1 Conecte los altavoces.

Conecte los cables de altavoz a las tomas SPEAKER como se muestra a continuación.

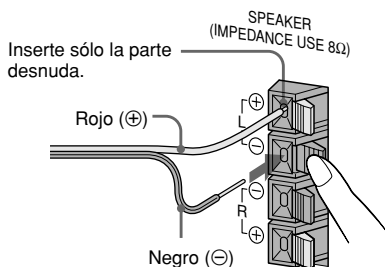

### 2 Conecte las antenas de FM/AM.

Instale la antena cerrada de AM y conéctela.

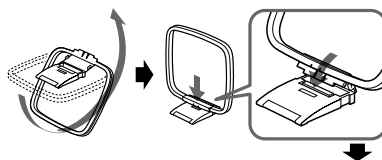

#### Tipo de toma <sup>Ⓐ</sup>

Extienda la antena de cable de FM en horizontal.

Antena cerrada de AM

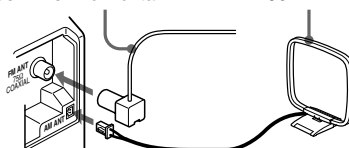

**Tipo de toma ②**

Extienda la antena de cable de FM en horizontal.

Antena cerrada de AM

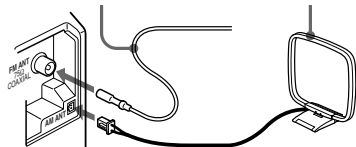
**3 Conecte el cable de alimentación a una toma mural.**

Si el adaptador suministrado para el enchufe no encaja en la toma mural, extráigalo de dicho enchufe (sólo para los modelos equipados con el adaptador).

Para encender el sistema, pulse **I/⏻** (alimentación).

## Inserción de las pilas tamaño AAA (R03) en el mando a distancia

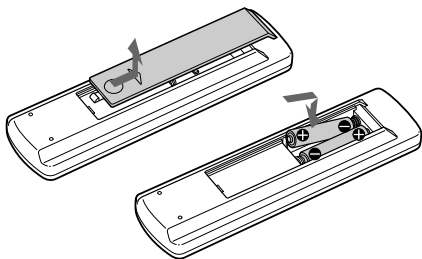
**Sugerencia**

Cuando el sistema no responda al mando a distancia, sustituya las dos pilas por unas nuevas.

**Nota**

Cuando no vaya a utilizar el mando a distancia durante mucho tiempo, extraiga las pilas para evitar posibles daños por fugas de las mismas.

## Ajuste de la hora

- 1 Encienda el sistema.**
- 2 Pulse CLOCK/TIMER en el mando a distancia.**  
Cuando ajuste el reloj por primera vez, vaya al paso 5.
- 3 Pulse CLOCK/TIMER en el mando a distancia varias veces hasta que "SET CLK" aparezca en el visor.**
- 4 Pulse TUNER MEM/ENTER en el mando a distancia.**
- 5 Pulse TUNING/CLOCK/TIMER + o - en el mando a distancia varias veces para ajustar la hora.**
- 6 Pulse TUNER MEM/ENTER en el mando a distancia.**
- 7 Pulse TUNING/CLOCK/TIMER + o - en el mando a distancia varias veces para ajustar los minutos.**
- 8 Pulse TUNER MEM/ENTER en el mando a distancia.**

**Para reajustar el reloj del sistema**

Vuelva a realizar la operación a partir del paso 1.

**Nota**

Los ajustes del reloj se cancelan cuando se desconecta el cable de alimentación o se produce un corte en el suministro eléctrico.

## Carga del CD

- 1 Pulse **▲** PUSH OPEN/CLOSE para abrir la tapa del compartimiento de CD.
- 2 Coloque un CD en el compartimiento con el lado de la etiqueta hacia arriba.

Para reproducir un disco compacto sencillo (8 cm), colóquelo en el círculo interior del compartimiento.

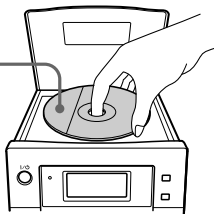

- 3 Pulse **▲** PUSH OPEN/CLOSE para cerrar la tapa del compartimiento de CD.

## Reproducción del CD

### — Reproducción normal/Aleatoria/Repetida

Este sistema permite reproducir el CD en diferentes modos de reproducción.

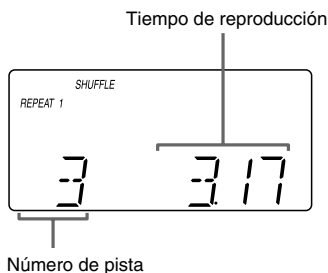

- 1 Pulse **CD**.

- 2 Pulse **PLAY MODE (PLAY MODE/RDS/DIR en el mando a distancia)** varias veces hasta que el visor muestre el modo que desee.

Seleccione	Para reproducir
Ninguna indicación	El CD en el orden original.
SHUFFLE	Las pistas del CD en orden aleatorio.
PROGRAM	Las pistas del CD en el orden en que desee que se reproduzcan. (Consulte "Programación de las pistas del CD" en la página 9.)

- 3 Pulse **◀▶**.

## Otras operaciones

Para	Realice lo siguiente
Detener la reproducción	Pulse <b>■</b> .
Introducir pausas	Pulse <b>  </b> . Vuelva a pulsarlo para reanudar la reproducción.
Seleccionar una pista	Pulse <b>▶▶▶▶</b> (para avanzar) o <b>◀◀◀◀</b> (para retroceder).
Localizar un punto en una pista	Durante la reproducción, pulse y mantenga pulsado <b>▶▶▶▶</b> (para avanzar) o <b>◀◀◀◀</b> (para retroceder). Deje de pulsarlo cuando encuentre el punto deseado.
Reproducir de forma repetida (Reproducción repetida)	Pulse <b>REPEAT</b> en el mando a distancia durante la reproducción hasta que aparezca "REPEAT" o "REPEAT 1". REPEAT: Para todas las pistas del CD hasta cinco veces. REPEAT 1: Para una sola pista. Para cancelar la reproducción repetida, pulse <b>REPEAT</b> en el mando a distancia hasta que "REPEAT" o "REPEAT 1" desaparezca.
Extraer el CD	Pulse <b>▲</b> PUSH OPEN/CLOSE.

# Programación de las pistas del CD

## — Reproducción de programa

Es posible crear un programa compuesto por un máximo de 32 pistas en el orden en que desee que se reproduzcan.

- 1 Pulse CD y, a continuación, coloque un CD.**
- 2 Pulse PLAY MODE (PLAY MODE/RDS/DIR en el mando a distancia) varias veces hasta que “PROGRAM” aparezca en el visor.**
- 3 Pulse ◀◀ ◀◀ o ▶▶ ▶▶ hasta que la pista deseada aparezca en el visor.**

Número de memorización

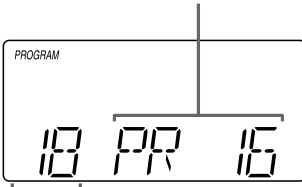

Número de pistas seleccionadas (incluida la pista seleccionada)

- 4 Pulse ENTER (TUNER MEM/ENTER en el mando a distancia).**  
La pista se programa. Aparece el número de paso de programa.
- 5 Para programar más pistas, repita los pasos 3 a 4.**
- 6 Pulse ◀▶.**  
Se inicia la reproducción de programa.

Para	Realice lo siguiente
Cancelar la reproducción de programa	Pulse PLAY MODE (PLAY MODE/RDS/DIR en el mando a distancia) hasta que “PROGRAM” desaparezca del visor.
Añadir una pista al final del programa	Realice los pasos 3 y 4 con la reproducción de programa parada.
Borrar el programa completo	Pulse ■ una vez, cuando la reproducción de programa esté en el modo de parada, o dos veces durante la reproducción de programa.

### Sugerencia

El programa creado se conserva en la memoria del sistema incluso después de reproducirse. Pulse CD y, a continuación, ◀▶ para reproducir el mismo programa de nuevo.

## Uso del visor de CD

### Pulse DISPLAY varias veces.

La indicación cambia de la siguiente forma:

### Durante la reproducción normal

Tiempo de reproducción transcurrido de la pista actual → Tiempo restante de la pista actual → Tiempo restante del CD actual → Reloj (durante cinco segundos) → Tiempo de reproducción transcurrido de la pista actual → ...

### En el modo de parada

Número total de pistas y tiempo total de reproducción → Reloj (durante cinco segundos) → Número total de pistas y tiempo total de reproducción → ...

## Memorización de emisoras de radio

Es posible memorizar un máximo de 30 emisoras.

- 1** Pulse TUNER (TUNER/BAND en el mando a distancia) varias veces para seleccionar FM o AM.
- 2** Pulse y mantenga pulsado TUNING (TUNING/CLOCK/TIMER en el mando a distancia) + o – hasta que la indicación de frecuencia comience a cambiar. Después, deje de pulsarlo.

La exploración se detiene automáticamente cuando el sistema sintoniza una emisora. Aparece “STEREO” (para programas en estéreo).

Si no se detiene de forma automática, pulse TUNING (TUNING/CLOCK/TIMER en el mando a distancia) + o – varias veces para sintonizar las emisoras manualmente.

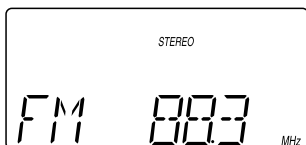

- 3** Pulse TUNER MEM (TUNER MEM/ENTER en el mando a distancia). Aparece un número de memorización en el visor. Las emisoras se almacenan a partir del número de memorización 1.

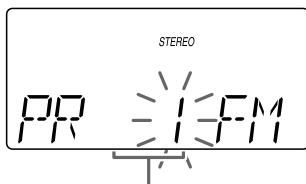

Número de memorización

- 4** Pulse ENTER (TUNER MEM/ENTER en el mando a distancia). La emisora queda almacenada.
- 5** Repita los pasos 1 a 4 para almacenar más emisoras.

### Para sintonizar emisoras de señal débil

Pulse TUNING (TUNING/CLOCK/TIMER en el mando a distancia) + o – varias veces en el paso 2 para sintonizar las emisoras manualmente.

### Para ajustar otra emisora en un número de memorización existente

Inicie la operación de nuevo a partir del paso 1. Después del paso 3, pulse PRESET + o – varias veces para seleccionar el número de memorización en el que desee almacenar la otra emisora y, después, pulse ENTER (TUNER MEM/ENTER en el mando a distancia).

Es posible memorizar una nueva emisora en el número de memorización seleccionado.

### Para borrar todas las emisoras memorizadas

- 1** Pulse y mantenga pulsado TUNER MEM (TUNER MEM/ENTER en el mando a distancia) hasta que “ERASE” y “PRESET” aparezcan alternativamente.
- 2** Pulse ENTER (TUNER MEM/ENTER en el mando a distancia). Se borran todas las emisoras memorizadas.

### Para cambiar el intervalo de sintonización de AM (excepto modelo para Europa)

Desconecte el cable de alimentación de la toma mural en primer lugar y, a continuación, ajuste el interruptor AM FREQ STEP de la parte posterior en 9 kHz o 10 kHz.

### Sugerencia

Las emisoras memorizadas se conservan durante medio día aunque desenchufe el cable de alimentación o se produzca un corte en el suministro eléctrico.



## Recepción de la radio

### — Sintonización programada

Memorice emisoras de radio en la memoria del sintonizador en primer lugar.

**1** Pulse **TUNER (TUNER/BAND en el mando a distancia)** varias veces para seleccionar **FM o AM**.

**2** Pulse **PRESET + o –** varias veces para sintonizar la emisora memorizada que desee.

Si sólo hay una emisora memorizada, se sintonizará únicamente esa emisora.

Si sólo hay una emisora memorizada, se sintonizará únicamente esa emisora.

Para	Realice lo siguiente
Apagar la radio	Pulse I/⏻.

### Para escuchar emisoras no memorizadas

Utilice la sintonización manual en el paso 2 o automática. Para la sintonización manual, después, pulse **TUNING (TUNING/CLOCK/TIMER en el mando a distancia) + o –** varias veces.

Para la sintonización automática, pulse y mantenga pulsado **TUNING (TUNING/CLOCK/TIMER en el mando a distancia) + o –**.

### Sugerencias

- Si el programa de FM se recibe con ruido, ajuste **MONO STEREO** en **MONO** con el fin de que “**MONO**” aparezca en el visor. La recepción será de mejor calidad, aunque se perderá el efecto estéreo.
- Para mejorar la recepción de la emisión, ajuste las antenas.
- Puede cambiar la indicación para mostrar el reloj (durante cinco segundos) pulsando **DISPLAY**.

## Uso del Sistema de datos de radio (RDS)

### (Sólo modelo europeo)

### ¿Qué es el Sistema de datos de radio?

El Sistema de datos de radio (RDS) es un servicio de radiodifusión que permite a las emisoras de radio enviar información complementaria junto con la señal normal de programas. Este sintonizador ofrece útiles funciones RDS, como la visualización del nombre de las emisoras y la localización de éstas mediante tipo de programa. El sistema RDS sólo se encuentra disponible en emisoras de FM.\*

### Nota

El sistema RDS puede no funcionar correctamente si la emisora sintonizada no transmite la señal RDS adecuadamente o si la señal no es lo suficientemente potente.

\* No todas las emisoras de FM ofrecen servicios RDS ni proporcionan el mismo tipo de servicios. Si no está familiarizado con el sistema RDS, consulte con las emisoras de radio locales para obtener información detallada sobre los servicios RDS disponibles en su zona.

### Recepción de emisiones RDS

Basta con seleccionar una emisora de la banda de FM. Al sintonizar emisoras que proporcionen servicios RDS, “RDS” aparece en el visor.

### Para comprobar la información RDS

Cada vez que pulse **DISPLAY**, la indicación cambiará de la siguiente forma:

Frecuencia → Nombre RDS\* → RDS TEXT\* → Tipo RDS\* → Reloj (durante cinco segundos) → Frecuencia → ...

\* Si no se recibe la emisión RDS, el nombre RDS, RDS TEXT y el tipo RDS pueden no aparecer en el visor.

continúa

## **Uso del Sistema de datos de radio (RDS) (continuación)**

### **Localización de emisoras mediante el tipo de programa (PTY)**

Es posible localizar las emisoras que desee mediante la selección de un tipo de programa. El sistema sintoniza el tipo de programas emitidos por las emisoras RDS almacenadas en la memoria predefinida del sintonizador.

Los tipos de programas incluyen NEWS, AFFAIRS (noticias de actualidad), INFO, SPORT, EDUCATE (programas educativos), DRAMA, CULTURE, SCIENCE, VARIED (entrevistas, juegos y comedias), POP M, ROCK M, EASY M, LIGHT M, CLASSICS, OTHER M, WEATHER, FINANCE, CHILDREN, SOCIAL, RELIGION, PHONE IN, TRAVEL, LEISURE, JAZZ, COUNTRY, NATION M, OLDIES, FOLK M, DOCUMENT, TEST ALARM y NONE (programas no definidos anteriormente).

**1** Pulse RDS/DIR (PLAY MODE/RDS/DIR en el mando a distancia) mientras escucha la radio.

**2** Pulse PRESET + o - varias veces para seleccionar el tipo de programa que desee.

**3** Pulse y mantenga pulsado TUNING (TUNING/CLOCK/TIMER en el mando a distancia) + o -.

Cuando el sintonizador recibe un programa, parpadea "PTY".

#### **Sugerencia**

Aparecerá "TYPE NOT FOUND" si el tipo de programa seleccionado no se emite actualmente.

#### **Para cancelar la función PTY**

Pulse RDS/DIR (PLAY MODE/RDS/DIR en el mando a distancia) de nuevo.

## **Recepción de información de tráfico**

Cuando el sintonizador recibe una señal de información de tráfico, "TRAFFIC INFORMATION" se desplazará por el visor.

**1** Pulse RDS/DIR (PLAY MODE/RDS/DIR en el mando a distancia) varias veces hasta que aparezca "INFO OFF" o "INFO ON" mientras escucha un programa de FM.

**2** Pulse ENTER (TUNER MEM/ENTER en el mando a distancia) para ajustar "INFO ON".

## **Ajuste de la hora según la emisión**

Es posible ajustar la hora según la información de reloj recibida.

**1** Pulse RDS/DIR (PLAY MODE/RDS/DIR en el mando a distancia) varias veces hasta que aparezca "SYNC OFF" o "SYNC ON" mientras escucha un programa de FM.

**2** Pulse ENTER (TUNER MEM/ENTER en el mando a distancia) para ajustar "SYNC ON".

## Carga de cintas

- 1** Pulse TAPE.
- 2** Pulse  $\blacktriangle$  PUSH OPEN/CLOSE.
- 3** Inserte una cinta en la platina con la cara que desee reproducir/grabar hacia fuera.

Insértela con la cara que desee reproducir/grabar hacia fuera.

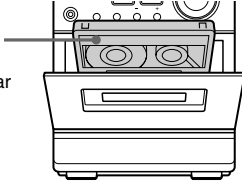

## Reproducción de cintas

Puede utilizar cintas TYPE I (normal), TYPE II (CrO<sub>2</sub>) o TYPE IV (metal).

- 1** Cargue una cinta grabada.
- 2** Pulse TAPE.
- 3** Pulse RDS/DIR (PLAY MODE/RDS/DIR en el mando a distancia) varias veces con el fin de seleccionar  $\rightleftarrows$  para reproducir una cara,  $\rightleftarrows$  para reproducir ambas caras o  $\rightleftarrows$ \* para reproducir ambas caras de forma repetida.

\* La cinta se para automáticamente tras reproducirse cinco veces.

- 4** Pulse  $\blacktriangleleft\blacktriangleright$ .

Pulse  $\blacktriangleleft\blacktriangleright$  de nuevo para reproducir la cara inversa.

## Localización del principio de las pistas (AMS\*)

Durante la reproducción, pulse  $\blacktriangleleft\blacktriangleleft$   $\blacktriangleleft$  o  $\blacktriangleright\blacktriangleright$   $\blacktriangleright$ .

La cinta avanza rápidamente o se rebobina hasta el principio de la pista siguiente o de la actual, y la reproducción se inicia automáticamente. El sentido de búsqueda, “+” (hacia delante) o “-” (hacia atrás) y “1” aparecen en el visor.

\* AMS (Sensor de música automático)

### Sugerencia

Puede cambiar la indicación para mostrar el reloj (durante cinco segundos) pulsando DISPLAY.

### Nota

La función AMS puede no activarse correctamente en las siguientes circunstancias:

- Cuando el espacio sin grabación entre las pistas es inferior a 4 segundos.
- Si la información grabada en los canales izquierdo y derecho es completamente diferente.
- Cuando hay secciones continuas de nivel o sonido de frecuencia extremadamente bajos (como los de un saxo barítono).
- Cuando el sistema se encuentra cerca de un televisor. (En este caso, se recomienda que aleje el sistema del televisor o que apague éste.)

Para	Pulse
Detener la reproducción	■
Introducir pausas	 Vuelva a pulsarlo para reanudar la reproducción.
Avanzar rápidamente o rebobinar	Con la cinta parada, pulse $\blacktriangleleft\blacktriangleleft\blacktriangleright\blacktriangleright$
Extraer el casete	$\blacktriangle$ PUSH OPEN/CLOSE

# Grabación en cintas

## — Grabación sincronizada de CD/Grabación manual

Es posible grabar de un CD o radio. Puede utilizar cintas TYPE I (normales).

Pasos	Grabación de un CD (Grabación sincronizada de CD)	Grabación de la radio
<b>1</b>	Cargue una cinta virgen.	
<b>2</b>	Pulse CD.	Pulse TUNER (TUNER/BAND en el mando a distancia).
<b>3</b>	Cargue el CD que desee grabar.	Sintonice la emisora que desee grabar.
<b>4</b>	Pulse ●. La platina entra en espera de grabación.	
<b>5</b>	Pulse ◀▶ si desea cambiar la dirección.	
<b>6</b>	Pulse RDS/DIR (PLAY MODE/RDS/DIR en el mando a distancia) varias veces con el fin de seleccionar ⇌ para grabar en una cara o ⇨ para grabar en ambas caras.	
<b>7</b>	Pulse ● de nuevo. La grabación se inicia.	

### Para detener la grabación

Pulse ■.

#### Sugerencias

- Para grabar de un CD en una cinta manualmente, puede pulsar ◀◀◀◀ o ▶▶▶▶ para seleccionar las pistas durante el modo de pausa de grabación (después del paso 4 y antes del paso 6).
- Cuando grabe en ambas caras, asegúrese de comenzar a partir de la cara frontal. Si comienza a partir de la cara inversa, la grabación se detendrá al final de dicha cara.
- Si los programas de AM se reciben con ruido, ajuste ISS para seleccionar la posición en la que el ruido disminuya en mayor medida.

# Grabación de programas de radio con el temporizador

Puede grabar emisiones de una emisora de radio memorizada a partir de una hora especificada.

Para grabar con temporizador, es preciso memorizar la emisora de radio (consulte “Memorización de emisoras de radio” en la página 10) y ajustar el reloj (consulte “Ajuste de la hora” en la página 7) previamente.

**1** Sintonice la emisora de radio memorizada de la que desee grabar (consulte “Recepción de la radio” en la página 11).

**2** Pulse **CLOCK/TIMER** en el mando a distancia varias veces hasta que aparezca “**SET TMR**” y, a continuación, pulse **TUNER MEM/ENTER** en el mando a distancia.

Aparece “**ON**” y la indicación de la hora parpadea.

**3** Ajuste la hora de inicio.

Pulse **TUNING/CLOCK/TIMER + o** – en el mando a distancia varias veces para ajustar la hora y, a continuación, pulse **TUNER MEM/ENTER** en el mando a distancia.

La indicación de los minutos comienza a parpadear a continuación.

Pulse **TUNING/CLOCK/TIMER + o** – en el mando a distancia varias veces para ajustar los minutos y, a continuación, pulse **TUNER MEM/ENTER** en el mando a distancia.

La indicación de la hora vuelve a parpadear.

**4** Ajuste la hora a la que desee detener la grabación siguiendo el procedimiento del paso 3.

**5** Pulse **TUNING/CLOCK/TIMER + o** – en el mando a distancia varias veces hasta que aparezca “**RECORD**” y, a continuación, pulse **TUNER MEM/ENTER** en el mando a distancia.

El indicador **TIMER** se ilumina.

**6** Pulse **TUNING/CLOCK/TIMER + o** – en el mando a distancia varias veces para ajustar el volumen\* de la radio cuando se active mediante el temporizador y, a continuación, pulse **TUNER MEM/ENTER** en el mando a distancia.

\* Esto no afecta al volumen de grabación; sólo ajusta el volumen de la radio cuando se active a la hora prefijada.

**7** Inserte una cinta grabable con la cara en la que desee grabar orientada hacia fuera.

**8** Pulse **●**.

**9** Pulse **◀▶** si desea cambiar la dirección.

**10** Pulse **RDS/DIR (PLAY MODE/RDS/DIR)** en el mando a distancia varias veces con el fin de seleccionar **⇐** para grabar en una cara o **⇒** para grabar en ambas caras.

**11** Pulse **I/C** para desactivar el sistema.

Para	Realice lo siguiente
Comprobar o cambiar el ajuste	Active el sistema e inicie la operación a partir del paso 1 cuando aparezca el indicador <b>TIMER</b> .
Activar el funcionamiento del temporizador	Pulse <b>TIMER ON/OFF</b> en el mando a distancia hasta que se encienda el indicador <b>TIMER</b> .
Cancelar el funcionamiento del temporizador	Pulse <b>TIMER ON/OFF</b> en el mando a distancia hasta que el indicador <b>TIMER</b> se desactive.

## Notas

- Si el sistema se encuentra en el modo de grabación o en el de pausa de grabación a la hora programada, la grabación con temporizador no se realizará.
- Si el sistema está reproduciendo una cinta a la hora programada, cambiará al sintonizador, aunque la grabación con temporizador no se realizará.

## Ajuste del sonido

### **Pulse MEGA BASS.**

“MEGA BASS” aparece en el visor. Para recuperar el sonido normal, vuelva a pulsar el botón.

## Selección del énfasis de sonido

### **Selección del efecto predefinido en el menú de música**

Pulse MUSIC MENU varias veces para seleccionar el efecto predefinido que desee.

Cada vez que pulse el botón, la indicación cambiará de la siguiente forma:

ROCK → POP → JAZZ → FLAT\* →

ROCK → ...

\* Aparece “FLAT” durante unos segundos.

## Desactivación automática del sistema

### — Temporizador de apagado

Es posible programar el sistema para que se apague tras un periodo de tiempo, de forma que pueda quedarse dormido con música.

#### **Pulse SLEEP en el mando a distancia.**

Cada vez que pulse el botón, la indicación de minutos (hora de apagado) cambiará de la siguiente forma:

90 → 80 → 70 → ... → 10 → OFF → 90 → ...

Mientras el temporizador de apagado está activado, la indicación "TIMER" parpadea en el visor.

Para	Pulse
Comprobar el tiempo restante	SLEEP en el mando a distancia una vez.
Cambiar la hora de apagado	SLEEP en el mando a distancia varias veces para seleccionar la hora que desee.
Cancelar la función de temporizador de apagado	SLEEP en el mando a distancia varias veces hasta que aparezca "SLEEP OFF".

## Activación automática del sistema

### — Temporizador de encendido

Es posible despertarse con música todos los días a una hora programada. Compruebe que ha ajustado el reloj (consulte la página 7).

#### **1 Prepare la fuente de sonido que desee reproducir.**

- CD: Cargue un CD.
- Cinta: Inserte una cinta con la cara que desee reproducir orientada hacia fuera.
- Radio: Sintonice la emisora memorizada que desee (consulte la página 10).

#### **2 Pulse CLOCK/TIMER en el mando a distancia varias veces hasta que aparezca "SET TMR" y, a continuación, pulse TUNER MEM/ENTER en el mando a distancia.**

Aparece "ON" y la indicación de la hora parpadea.

#### **3 Ajuste la hora de inicio.**

**Pulse TUNING/CLOCK/TIMER + o – en el mando a distancia varias veces para ajustar la hora y, a continuación, pulse TUNER MEM/ENTER en el mando a distancia.**

La indicación de los minutos comienza a parpadear a continuación.

**Pulse TUNING/CLOCK/TIMER + o – en el mando a distancia varias veces para ajustar los minutos y, a continuación, pulse TUNER MEM/ENTER en el mando a distancia.**

La indicación de la hora vuelve a parpadear.

#### **4 Ajuste la hora a la que desee detener la reproducción siguiendo el procedimiento del paso 3.**

continúa

## **Activación automática del sistema (continuación)**

- 5** Pulse TUNING/CLOCK/TIMER + o – en el mando a distancia varias veces hasta que aparezca la fuente de música que desee y, a continuación, pulse TUNER MEM/ENTER en el mando a distancia.

La indicación cambia de la siguiente forma:

TUNER → RECORD (sintonizador) →  
CD → TAPE → TUNER → ...

El indicador TIMER se ilumina.

- 6** Pulse TUNER MEM/ENTER en el mando a distancia.

Se muestra el tipo de temporizador seguido por la hora de inicio, la hora de parada y la fuente de música y, a continuación, aparece la indicación original.

- 7** Pulse TUNING/CLOCK/TIMER + o – en el mando a distancia para ajustar el volumen y, a continuación, pulse TUNER MEM/ENTER en el mando a distancia.

- 8** Pulse I/⏻ para desactivar el sistema.

<b>Para</b>	<b>Realice lo siguiente</b>
Comprobar o cambiar el ajuste	Active el sistema e inicie la operación a partir del paso 1 cuando aparezca el indicador TIMER.
Activar el funcionamiento del temporizador	Pulse TIMER ON/OFF en el mando a distancia hasta que se encienda el indicador TIMER.
Cancelar el temporizador	Pulse TIMER ON/OFF en el mando a distancia hasta que el indicador TIMER se desactive.



## Precauciones

### Tensión de funcionamiento

Antes de utilizar el sistema, compruebe que la tensión de funcionamiento de éste coincide con la del suministro eléctrico local.

### Seguridad

- La unidad no estará desconectada de la fuente de alimentación de CA (toma de corriente) mientras esté conectada a la toma mural, aunque haya apagado la propia unidad.
- Desenchufe el sistema de la toma mural (toma de corriente) cuando no vaya a utilizarlo durante mucho tiempo. Para desconectar el cable (cable de corriente), tire del enchufe. Nunca tire del propio cable.
- Si se introduce algún objeto sólido o líquido en el componente, desenchufe el sistema estéreo y haga que lo revise personal especializado antes de volver a utilizarlo.
- El cable de alimentación de CA sólo debe cambiarse en un centro de servicio técnico especializado.

### Ubicación

- Instale la unidad en un lugar con ventilación adecuada para evitar el recalentamiento interno de la misma.
- No coloque la unidad en posición inclinada.
- No coloque la unidad en lugares:
  - Extremadamente calientes o fríos
  - Polvorientos o sucios
  - Muy húmedos
  - Con vibraciones
  - Expuestos a la luz solar directa.

### Recalentamiento

- Aunque la unidad se calienta durante el uso, esto no es fallo de funcionamiento.
- Instale la unidad en un lugar con ventilación adecuada para evitar el recalentamiento interno de la misma.

Si utiliza esta unidad de forma continua con un volumen alto, la temperatura de las partes superior, lateral e inferior de la carcasa aumentará considerablemente. Para evitar quemarse, no toque la carcasa.

Para evitar fallos de funcionamiento, no cubra el orificio de ventilación del ventilador de enfriamiento.

### Utilización

- Si traslada el sistema directamente de un lugar frío a uno cálido o si lo instala en una sala muy húmeda, es posible que se condense humedad en la lente del interior del reproductor de CD. Si esto ocurre, el sistema no funcionará correctamente. Extraiga el CD y deje el sistema encendido durante una hora aproximadamente hasta que se evapore la humedad.
- Cuando vaya a mover el sistema, extraiga los discos.

Si desea realizar alguna consulta o solucionar algún problema referente al sistema estéreo, consulte con el proveedor Sony más próximo.

### Notas sobre los discos compactos

- Antes de realizar la reproducción, limpie el CD con un paño de limpieza. Hágalo desde el centro hacia los bordes.
- No utilice disolventes.
- No exponga el CD a la luz solar directa ni a fuentes de calor.
- Los discos con formas no estándar (p.ej., corazón, cuadrado, estrella) no pueden reproducirse en este sistema. Si lo intenta, puede dañar el sistema. No utilice tales discos.

### Nota sobre la reproducción de discos CD-R/CD-RW

Los discos grabados en unidades de CD-R/CD-RW pueden no reproducirse debido a arañazos, suciedad, condición de grabación o a las características de la unidad. Además, no es posible reproducir los discos que aún no se hayan finalizado al final de la grabación.

### Limpieza de la carcasa

Utilice un paño suave ligeramente humedecido con una solución detergente poco concentrada.

[continúa](#)

## Precauciones (continuación)

### Para proteger una cinta de forma permanente

Para evitar grabar en una cinta accidentalmente, rompa la lengüeta del casete desde la cara A o B, tal como se muestra en la ilustración.

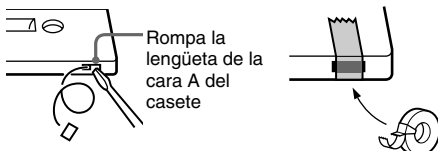

Si desea utilizar de nuevo la cinta para grabar más adelante, cubra el orificio de la lengüeta rota con cinta adhesiva.

### Antes de introducir un casete en la platina de cintas

Tense la cinta para eliminar holguras. En caso contrario, la cinta puede enredarse en las piezas de la platina de cintas y resultar dañada.

### Si utiliza cintas de duración superior a 90 minutos

La cinta es muy elástica. No cambie con frecuencia la operación de la cinta como reproducción, parada y bobinado rápido (etc.). Es posible que la cinta se enrede en la platina.

### Limpieza de los cabezales de cinta

Limpie los cabezales de cinta después de cada 10 horas de uso.

Asegúrese de limpiar los cabezales de cinta antes de iniciar una grabación importante o después de reproducir una cinta vieja. Utilice un casete de limpieza, vendido por separado, de tipo seco o húmedo. Para obtener información detallada, consulte las instrucciones del casete de limpieza.

### Desmagnetización de los cabezales de cinta

Desmagnetice los cabezales de cinta y las piezas metálicas que entren en contacto con las cintas después de cada 20 o 30 horas de uso con un casete desmagnetizador vendido por separado. Para obtener información detallada, consulte las instrucciones del casete desmagnetizador.

## Solución de problemas

Si surge cualquier problema durante el uso de este sistema, utilice la siguiente lista de comprobación.

En primer lugar, compruebe que el cable de alimentación y los altavoces están correcta y firmemente conectados.

Si el problema persiste, consulte con el proveedor Sony más próximo.

## General

### El ajuste del reloj/memorización de radio/temporizador se ha cancelado.

- El cable de alimentación está desconectado o se ha producido un corte en el suministro eléctrico durante más de medio día.

Realice de nuevo lo siguiente:

- “Ajuste de la hora” en la página 7
- “Memorización de emisoras de radio” en la página 10

Si ha ajustado el temporizador, repita también el procedimiento “Grabación de programas de radio con el temporizador” de la página 15 y “Activación automática del sistema” de la página 17.

### Ausencia de sonido.

- Gire VOLUME en el sentido de las agujas del reloj y manténgalo en esa posición.
- Los auriculares están conectados.
- Inserte sólo la parte desnuda del cable de altavoz en la toma SPEAKER. Si inserta la parte de vinilo de dicho cable, interferirá con la conexión de los altavoces.

### Se oyen zumbidos o ruidos de fondo intensos.

- Un TV o videgrabadora se encuentra demasiado cerca del sistema estéreo. Aleje el sistema de dichos aparatos.

### La indicación del reloj no muestra la hora correcta.

- Se ha producido una interrupción del suministro eléctrico. Vuelva a ajustar el reloj y el temporizador.

---

### El temporizador no funciona.

- Ajuste correctamente el reloj.
- No es posible activar la grabación con temporizador y el temporizador de encendido simultáneamente.
- Cuando se utiliza el temporizador de apagado, el de encendido y la grabación con temporizador no activarán el sistema hasta que el temporizador de apagado lo desactive.

---

### El mando a distancia no funciona.

- Hay un obstáculo entre el mando a distancia y el sistema.
- No orienta el mando a distancia hacia el sensor del sistema.
- Las pilas se han agotado. Sustituya las pilas.

---

### Persiste la irregularidad del color de la pantalla del TV.

- Apague el TV una vez y vuelva a encenderlo transcurridos de 15 a 30 minutos. Si la irregularidad de color aún persiste, aleje los altavoces del TV.

---

## Altavoces

---

### El sonido se oye por un canal o el volumen de los canales izquierdo y derecho se desequilibra.

- Compruebe la colocación y las conexiones de los altavoces.

---

### El sonido se oye sin graves.

- Compruebe que las tomas + y – de los altavoces están correctamente conectadas.

---

## Reproductor de CD

---

### El compartimiento de CD no se cierra.

- El CD no se ha colocado correctamente.

---

### El CD no se reproduce.

- No ha colocado el CD horizontalmente en el compartimiento de CD.
- El CD está sucio.
- Ha insertado el CD con el lado de la etiqueta hacia abajo.
- Se ha condensado humedad. Extraiga el CD y deje el sistema encendido durante una hora aproximadamente hasta que se evapore la humedad.

---

## Platina de cintas

---

### La cinta no se graba.

- No hay ninguna cinta en el compartimiento de casetes.
- El casete no tiene lengüeta.
- La cinta ha llegado al final.

---

### La cinta no se graba ni se reproduce o se reduce el nivel de sonido.

- Los cabezales están sucios. Límpielos (consulte “Limpieza de los cabezales de cinta” en la página 20).
- Los cabezales de grabación/reproducción están magnetizados. Desmagnetícelos (consulte “Desmagnetización de los cabezales de cinta” en la página 20).

---

### La cinta no se borra por completo.

- Los cabezales de grabación/reproducción están magnetizados. Desmagnetícelos (consulte “Desmagnetización de los cabezales de cinta” en la página 20).

---

### Se produce fluctuación o trémolo excesivos o pérdidas de sonido.

- Los cabrestantes o rodillos de apriete están sucios. Límpielos (consulte “Limpieza de los cabezales de cinta” en la página 20).

---

### Aumenta el nivel de ruido o se borran las frecuencias altas.

- Los cabezales de grabación/reproducción están magnetizados. Desmagnetícelos (consulte “Desmagnetización de los cabezales de cinta” en la página 20).

---

## Sintonizador

---

### Se oye ruido.

- Ajuste las antenas.

---

### Un programa estéreo de FM no puede recibirse en estéreo.

- Ajuste MONO STEREO de forma que aparezca “STEREO”.

---

## Mensajes

Es posible que aparezca el siguiente mensaje en el visor durante el uso.

---

### NO DISC

- No hay ningún disco en el compartimiento de CD.

# Especificaciones

## Sección del amplificador

### Modelo para Canadá:

Salida de potencia RMS continua (referencia)  
12 + 12 W  
(8  $\Omega$  a 1 kHz, 10% de distorsión armónica total)

### Modelo para Europa:

Salida de potencia DIN (nominal)  
11 + 11 W  
(8  $\Omega$  a 1 kHz, DIN)

Salida de potencia RMS continua (referencia)  
12 + 12 W  
(8  $\Omega$  a 1 kHz, 10% de distorsión armónica total)

Salida de potencia musical (referencia)  
27 + 27 W

### Otros modelos:

Lo siguiente se ha medido a CA 230 V, 50/60 Hz

Salida de potencia DIN (nominal)  
11 + 11 W  
(8  $\Omega$  a 1 kHz, DIN)

Salida de potencia RMS continua (referencia)  
12 + 12 W  
(8  $\Omega$  a 1 kHz, 10% de distorsión armónica total)

Salidas

PHONES : Acepta auriculares de 8  $\Omega$  o más

SPEAKER: Acepta impedancia de 8 a 16  $\Omega$

## Sección del reproductor de CD

Sistema Sistema de audio digital y discos compactos

Láser Semiconductor ( $\lambda = 780$  nm)  
Duración de la emisión: continua

Respuesta de frecuencia 20 Hz - 20 kHz ( $\pm 0,5$  dB)

## Sección del reproductor de cintas

Sistema de grabación 4 pistas y 2 canales estéreo

Respuesta de frecuencia 50 - 13 000 Hz ( $\pm 3$  dB), con casetes Sony TYPE I  $\pm 0,15\%$  W.Peak (IEC)

Fluctuación y trémolo 0,1% W.RMS (NAB)  
 $\pm 0,2\%$  W.Peak (DIN)

## Sección del sintonizador

Sintonizador superheterodino de FM/AM, FM estéreo

### Sección del sintonizador de FM

Margen de sintonización 87,5 - 108,0 MHz

Antena Antena de cable de FM

Terminal de antena 75  $\Omega$  coaxial

Frecuencia intermedia 10,7 MHz

### Sección del sintonizador de AM

Margen de sintonización

Modelo panamericano: 530 - 1 710 kHz  
(con el intervalo ajustado en 10 kHz)  
531 - 1 710 kHz  
(con el intervalo ajustado en 9 kHz)

Modelo para Europa: 531 - 1 602 kHz  
(con el intervalo ajustado en 9 kHz)

Otros modelos: 531 - 1 602 kHz  
(con el intervalo ajustado en 9 kHz)  
530 - 1 710 kHz  
(con el intervalo ajustado en 10 kHz)

Antena Antena cerrada de AM

Terminal de antena Terminal de antena externa

Frecuencia intermedia 450 kHz

## Altavoz

Sistema de altavoces Tipo reflejo de graves

Unidades de altavoz Gama completa de 10 cm, tipo cónico

Impedancia nominal 8  $\Omega$

Dimensiones (an/al/prf) Aprox. 145  $\times$  238  $\times$  171 mm

Peso Aprox. 1,4 kg netos por altavoz

## Generales

Requisitos de alimentación

Modelo para América del Norte:

120 V CA, 60 Hz

Modelo para Europa: 230 V CA, 50/60 Hz

Modelo para Méjico: 120 V CA, 60 Hz

Modelo para Argentina: 220 V CA, 50/60 Hz

Modelo para Hong Kong: 230 V CA, 50/60 Hz

Otros modelos: 230 V CA, 50/60 Hz

Consumo de energía

Modelo para EE.UU.: 35 W

Modelo para Canadá: 35 W

Modelo para Europa: 40 W

0,9 W (en el modo de espera)

Otros modelos: 40 W

Dimensiones (an/al/prf): Aprox. 145 × 238 × 234 mm

Peso: Aprox. 3,4 kg

Accesorios suministrados: Antena cerrada de AM (1)

Mando a distancia (1)

Pilas (2)

Antena de cable de FM (1)

El diseño y las especificaciones están sujetos a cambios sin previo aviso.





