

Stereo Cassette Deck

Mode d'emploi _____ **FR**

Manual de instrucciones _____ **ES**

*TC-WE675
TC-WE475*

AVERTISSEMENT

Afin d'éviter tout risque d'incendie ou d'électrocution, ne pas exposer cet appareil à la pluie ou à l'humidité.

Pour ne pas risquer un incendie, ne couvrez pas les orifices d'aération de l'appareil avec des journaux, nappes, rideaux, etc. Et ne placez pas de bougies allumées sur l'appareil.

Ne placez pas de récipients remplis de liquides (vases, etc.) sur l'appareil. Ceci ferait courir un risque d'incendie ou d'électrocution.

N'installez pas l'appareil dans un endroit exigu tel qu'une bibliothèque ou un meuble encastré.

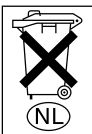

Ne jetez pas les piles aux ordures. Portez-les à un dépôt pour déchets dangereux.

REMARQUE À L'ATTENTION DE LA CLIENTÈLE CANADIENNE

ATTENTION

POUR PREVENIR LES CHOCS ELECTRIQUES, NE PAS UTILISER CETTE FICHE POLARISEE AVEC UN PROLONGATEUR, UNE PRISE DE COURANT OU UNE AUTRE SORTIE DE COURANT, SAUF SI LES LAMES PEUVENT ETRE INSEREES A FOND SANS EN LAISSER AUCUNE PARTIE A DECOUVERT.

A propos de ce manuel

Les instructions de ce mode d'emploi concernent les modèles TC-WE675 et WE475. Vérifiez le numéro de votre modèle sur le panneau arrière de la platine. Les illustrations de ce mode d'emploi représentent le TC-WE675. Toute différence de fonctionnement est clairement indiquée dans le texte, par exemple "TC-WE675 seulement".

Table des matières

Identification des éléments

Unité principale	4
------------------------	---

Préparatifs

Raccordement à la chaîne	6
--------------------------------	---

Lecture d'une cassette

Lecture d'une cassette	7
Localisation d'une plage	
— Multi-AMS/Lecture automatique/ Lecture mémorisée	8
Création d'un programme	
— Lecture RMS (TC-WE675 seulement)	8

Enregistrement sur une cassette

Enregistrement sur une cassette	10
Calibrage automatique du courant de polarisation et du niveau d'enregistrement (TC-WE675 seulement)	11
Réglage automatique du niveau d'enregistrement	
— Auto-réglage du niveau d'enregistrement	12
Entrée et sortie en fondu	
— Fader	13
Copie d'une cassette	14
Enregistrement successif sur les deux platines	
— Enregistrement en relais (TC-WE675 seulement)	15

Enregistrement de la même source sur les deux platines	
— Enregistrement simultané (TC-WE675 seulement)	15
Enregistrement d'un programme	
— Copie RMS (TC-WE675 seulement)	16
Insertion d'un espace vierge pendant l'enregistrement	
— Enregistrement silencieux	16
Emploi du système de contrôle CONTROL A1II	17

Informations complémentaires

Précautions	20
En cas de panne	22
Spécifications	23

FR

Les éléments sont arrangés par ordre alphabétique.

Voir les pages indiquées entre parenthèses () pour les détails.

Unité principale

TC-WE675

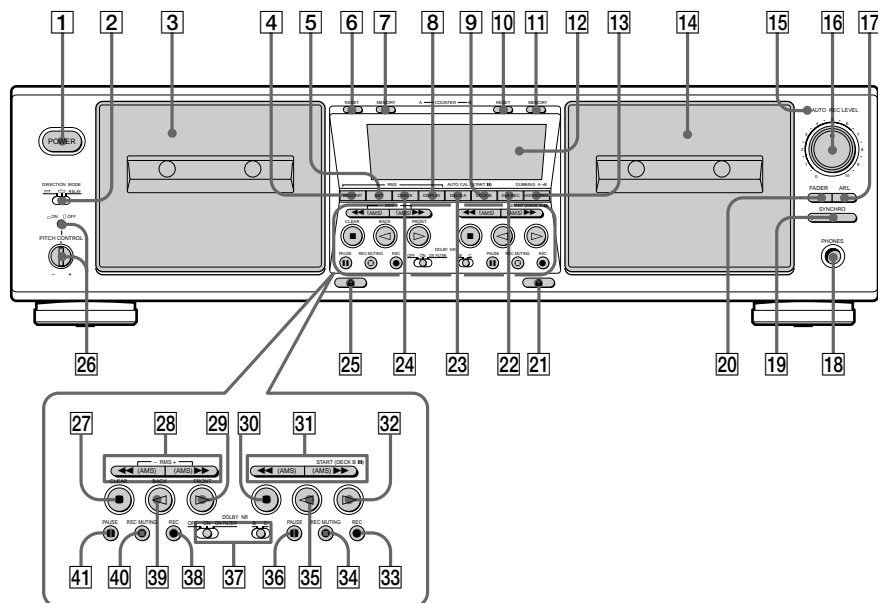

- A + B REC **22** (15)
- Affichage **12**
- ARL **17** (12)
- CHECK **24** (9)
- DECK A **23** (11)
- DECK B **9** (11)
- DIRECTION MODE **2** (7, 10)
- DISPLAY **8** (9)
- DOLBY NR **37** (7, 10)
- FADER **20** (13)
- HIGH/NORMAL **13** (14)
- Indicateur AUTO **15** (10, 12)
- MEMORY (platine A) **7** (8)
- MEMORY (platine B) **11** (8)
- PITCH CONTROL **26** (7)
- Platine A **3** (7, 20)
- Platine B **14** (10, 20)
- POWER **1** (7, 10)
- Prise PHONES **18**
- REC LEVEL **16** (11, 12)

- RESET (platine A) **6** (8)
- RESET (platine B) **10** (8)
- RMS/START **4** (8, 16)
- SET **5** (9)
- SYNCHRO **19** (18)

DESCRIPTION DES TOUCHES

- ⊖ (éjection sur la platine B) **21** (7, 10, 21)
- ⊖ (éjection sur la platine A) **25** (7, 10, 21)
- (arrêt sur la platine A)/CLEAR **27** (7, 9, 10, 12)
- ▶▶ (avance rapide)/AMS/RMS + / ◀◀ (recul)/AMS/RMS - (platine A) **28** (7, 8)
- ▷ (lecture sur la platine A)/FRONT **29** (7, 8, 10, 11)
- (arrêt sur la platine B) **30** (7, 10, 12)

- ▶▶ (avance rapide)/AMS/◀◀ (recul)/AMS (platine B) **31** (7, 8)
- ▷ (lecture sur la platine B) **32** (7, 10, 11)
- REC (platine B) **33** (10)
- REC MUTING (platine B) **34** (16)
- ◁ (lecture inversée sur la platine B) **35** (7, 10, 11)
- || PAUSE (platine B) **36** (7, 10, 11)
- REC (platine A) **38** (10)
- ◁ (lecture inversée sur la platine A)/BACK **39** (7, 8, 10, 11)
- REC MUTING (platine A) **40** (16)
- || PAUSE (platine A) **41** (7, 10, 11)

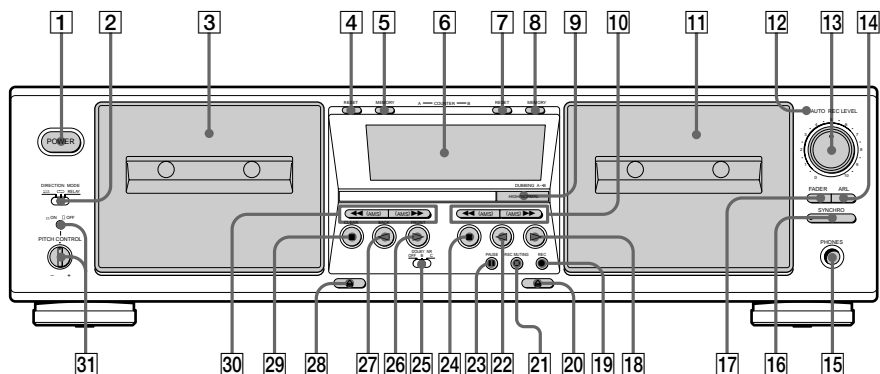

Affichage **6**
 ARL **14** (12)
 DIRECTION MODE **2** (7, 10)
 DOLBY NR **25** (7, 10)
 FADER **17** (13)
 HIGH/NORMAL **9** (14)
 Indicateur AUTO **12** (10, 12)
 MEMORY (platine A) **5** (8)
 MEMORY (platine B) **8** (8)
 PITCH CONTROL **31** (7)
 Platine A **3** (7, 10)

Platine B **11** (10, 20)
 POWER **1** (7, 10)
 Prise PHONES **15**
 REC LEVEL **13** (11, 12)
 RESET (platine A) **4** (8)
 RESET (platine B) **7** (8)
 SYNCHRO **16** (18)

DESCRIPTION DES TOUCHES

- ▶▶ (avance rapide)/AMS/◀◀ (recul)/AMS (platine B) **10** (7, 8)
- ▷ (lecture sur la platine B) **18** (7, 10)
- REC (platine B) **19** (10)
- ⊞ (éjection sur la platine B) **20** (7, 10, 21)
- REC MUTING (platine B) **21** (16)
- ◁ (lecture inversée sur la platine B) **22** (7, 10)
- ▬ PAUSE (platine B) **23** (7)
- (arrêt sur la platine B) **24** (7, 10)
- ▷ (lecture sur la platine A) **26** (7)
- ◁ (lecture inversée sur la platine A) **27** (7)
- ⊞ (éjection sur la platine A) **28** (7)
- (arrêt sur la platine A) **29** (7)
- ▶▶ (avance rapide)/AMS/◀◀ (recul)/AMS (platine A) **30** (7, 8)

Raccordement à la chaîne

Cette partie explique comment raccorder la platine à un amplificateur ou à un lecteur CD doté de connecteurs CONTROL A1II. N'oubliez pas d'éteindre les appareils avant de les raccorder.

Raccordements

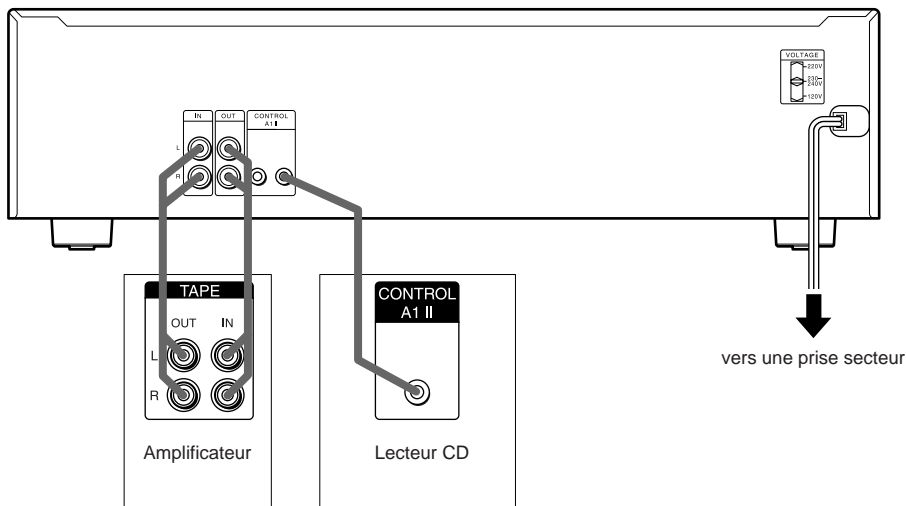

Raccordement de la platine à cassette à un amplificateur

Raccordez l'amplificateur aux connecteurs IN/OUT avec les cordons de liaison audio fournis.

Quand vous branchez un cordon de liaison audio, vérifiez la couleur de la prise et celle de la fiche du cordon : Fiche rouge (droite) dans la prise rouge et fiche blanche (gauche) dans la prise blanche. Veillez à bien enfoncer les fiches pour éviter tout ronflement ou bruit.

Raccordement de la platine à cassette à un lecteur CD doté de connecteurs CONTROL A1II

Voir "Emploi du système de contrôle CONTROL A1II" à la page 17 pour les détails.

Réglage du sélecteur de tension (uniquement pour les modèles avec sélecteur de tension)

Vérifiez que le sélecteur de tension sur le panneau arrière de la platine à cassette est réglé sur la tension du secteur local. Si ce n'est pas le cas, réglez-le sur la position correcte avec un tournevis avant de brancher le cordon d'alimentation secteur sur une prise secteur.

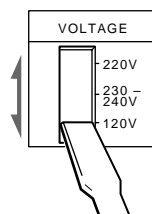

Branchement du cordon d'alimentation secteur

Branchez le cordon sur une prise secteur.

Remarque

Installez cette chaîne afin de pouvoir débrancher immédiatement le cordon d'alimentation de la prise secteur en cas de problème.

Lecture d'une cassette

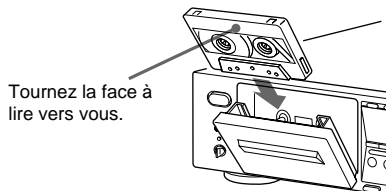

1 Allumez l'amplificateur et sélectionnez la position platine.

2 Appuyez sur **POWER** puis à fond sur  pour ouvrir le logement de cassette, et chargez une cassette.



Tournez la face à lire vers vous.

3 Réglez **DIRECTION MODE**.



Pour reproduire	Réglez sur
Une face seulement	
Les deux faces en continu ¹⁾	
Les deux platines successivement ¹⁾	RELAY

¹⁾ La platine s'arrête automatiquement au bout de cinq lectures consécutives.

4 Appuyez sur .

La lecture commence. Réglez le volume sur l'amplificateur.

N'appuyez pas sur POWER ou  pendant le fonctionnement de la platine. Sinon, la bande pourrait être endommagée.

Pour	Appuyez sur
Arrêter la lecture	
Commencer la lecture par la face arrière	
Faire une pause	 PAUSE. Appuyez une nouvelle fois sur cette touche pour poursuivre la lecture.
Avancer rapidement ou rembobiner la bande	▶▶ ou ◀◀ quand la platine est arrêtée
Sortir la cassette	 après avoir arrêté la lecture

Conseils

- Enfoncez la touche **PITCH CONTROL** pour activer la fonction de contrôle de la vitesse, et tournez la commande dans le sens horaire pour augmenter la vitesse ou dans le sens contraire pour la réduire. La vitesse peut se régler pendant la lecture sur la platine A ou la copie à vitesse normale ²⁾ (mais pas pendant la lecture RMS ²⁾ ou la copie RMS ²⁾.
²⁾ TC-WE675 seulement
- Pour écouter une cassette avec le Dolby ³⁾ NR (réducteur de bruit), réglez **DOLBY NR** sur ON (TC-WE675 seulement) et sélectionnez le même réglage que lors de l'enregistrement de la cassette — B ou C.
- ³⁾ «Dolby», «HX Pro» et le symbole double D sont des marques de commerce de Dolby Laboratories.

Localisation d'une plage

— Multi-AMS/Lecture automatique/ Lecture mémorisée

Vous pouvez localiser rapidement les plages suivantes et précédentes dans une limite de 30 plages (Multi-AMS : Recherche automatique de plage musicale) ou le début d'une cassette (Lecture automatique). Vous pouvez même spécifier un point quelconque d'une cassette (Lecture mémorisée).

Remarque

Vérifiez l'indicateur de sens de défilement de la platine que vous utilisez. Pour localiser une plage sur la face arrière (quand ◀ s'allume), appuyez sur la ou les touches entre parenthèses.

Pour localiser	Appuyez sur
Le début des plages suivantes (Multi-AMS)	▶▶ (ou ◀◀) autant de fois que nécessaire pendant la lecture. Par exemple, pour localiser la deuxième plage suivante, appuyez deux fois.
Le début de la plage actuelle (Multi-AMS)	◀◀ (ou ▶▶) une fois pendant la lecture.
Le début des plages précédentes (Multi-AMS)	◀◀ (ou ▶▶) autant de fois que nécessaire pendant la lecture. Par exemple, pour localiser l'avant-dernière plage, appuyez trois fois.
Le début de la cassette (Lecture automatique)	MEMORY, à plusieurs reprises jusqu'à ce que "M" disparaisse de l'afficheur. Appuyez ensuite sur ◀◀ (ou ▶▶) tout en tenant ▷ enfoncée (ou ◀).
Un point particulier de la cassette (Lecture mémorisée)	MEMORY, à plusieurs reprises jusqu'à ce que "M" apparaisse sur l'afficheur. Recherchez le point souhaité, puis appuyez sur RESET pour remettre le compteur à zéro et mémoriser ce point. Pour localiser ensuite le point mémorisé et commencer la lecture, appuyez sur ◀◀ (ou ▶▶) tout en maintenant ▷ (ou ◀) enfoncée. (Appuyez sur ◀◀ (ou ▶▶) pour arrêter la bande à "0000".)

Remarques

- La fonction Multi-AMS ne marche pas correctement si:
 - l'espace vierge entre les plages est inférieur à 4 secondes;
 - les fréquences d'un passage sont très basses ou le volume d'une plage extrêmement réduit;
 - la puissance du signal des canaux gauche et droit est très différente;
- La fonction Multi-AMS est inopérante sur une platine pendant la lecture, l'enregistrement (sauf la copie) ou la pause sur l'autre platine.
- Pendant la localisation Multi-AMS, la platine s'arrête à la fin de la face présente, même si DIRECTION MODE est réglé sur ↻.
- Les compteurs sont remis à "0000" quand vous arrêtez la platine.

Création d'un programme

— Lecture RMS

(TC-WE675 seulement)

En créant un programme, vous pouvez écouter certaines plages de la platine A dans l'ordre souhaité. La fonction RMS (Recherche aléatoire de plages) permet de créer un programme de 28 plages au maximum, soit 14 sur chaque face.

- Appuyez sur RMS/START.**
"RMS" et un curseur clignotant apparaissent dans l'afficheur.
- Appuyez sur ◀ (BACK) ou ▷ (FRONT) pour sélectionner la face de la cassette.**
◀ ou ▷ apparaît dans l'afficheur.
- Appuyez de façon répétée sur ◀◀ ou ▶▶ jusqu'à ce que le numéro de plage souhaité apparaisse dans l'afficheur.**

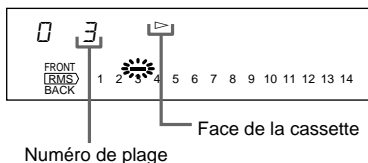

4 Appuyez sur SET pour mémoriser votre sélection.

Pour programmer de nouveau la même plage, appuyez encore une fois sur SET.

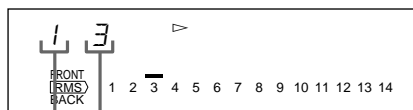

Numéro de plage
Ordre dans le programme

5 Répétez les étapes 2 à 4 pour programmer d'autres plages.

Si "FULL" apparaît dans l'afficheur
Vous avez déjà programmé 28 plages et il n'est pas possible d'en programmer d'autres.

6 Appuyez sur RMS/START pour démarrer la lecture RMS.

Les décibelmètres apparaissent dans l'afficheur.

Pour arrêter la lecture RMS

Appuyez une fois sur ■ (CLEAR). Le programme RMS reste en mémoire. Appuyez sur RMS/START pour reprendre la lecture RMS.

Pour annuler la lecture RMS

Appuyez de façon répétée sur ■ (CLEAR) jusqu'à ce que les décibelmètres apparaissent dans l'afficheur ou éjectez la cassette de la platine A. Quand la lecture RMS est annulée, le programme RMS est automatiquement effacé.

Vous pouvez alterner entre l'affichage RMS et l'affichage des décibelmètres

Appuyez sur DISPLAY.

Conseil

Pour écouter une nouvelle fois le même programme quand la lecture RMS est terminée, appuyez sur RMS/START.

Remarques

- Pendant la lecture RMS, vous ne pouvez utiliser que CHECK, DISPLAY et ■ sur la platine A, et ■, ◀ et ▶ sur la platine B.
- La fonction RMS risque de ne pas marcher correctement si l'espace vierge entre les plages est trop court.
- Si l'espace vierge entre les plages est long, la bande pourra être avancée rapidement sur une partie de l'espace vierge.
- Si votre programme comprend un numéro pour une plage inexistante, ce numéro sera sauté pendant la lecture RMS.

Vérification de l'ordre des plages du programme

Appuyez sur CHECK.

A chaque pression sur cette touche, l'affichage indique les numéros des plages dans l'ordre de leur programmation. Après la dernière plage du programme, "End" apparaît dans l'afficheur.

Addition de plages à la fin d'un programme

Appuyez une fois sur ■ (CLEAR), puis suivez les étapes 2 à 5 de "Création d'un programme (Lecture RMS)" à la page 8.

Remarque

Pour des informations détaillées au sujet des télécommandes d'ampli-tuner stéréo Sony avec fonction RMS, contactez votre revendeur Sony.

Enregistrement sur une cassette

- 1 Allumez l'amplificateur et reproduisez la source de programme que vous voulez enregistrer.
- 2 Appuyez sur **POWER** puis à fond sur \triangleleft pour ouvrir le logement de la cassette et chargez une cassette.¹⁾

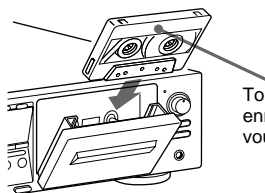

Tournez la face à enregistrer vers vous.

- ¹⁾ Sur le TC-WE675, il est possible d'enregistrer sur les deux platines. Sur le TC-WE475, il est possible d'enregistrer seulement sur la platine B.

- 3 Réglez **DIRECTION MODE**.

Pour enregistrer sur	Réglez sur
Une face seulement	\rightleftarrows
Les deux faces ²⁾	$\leftarrow \rightarrow$

²⁾ L'enregistrement s'arrête quand la face arrière est finie.

- 4 Appuyez sur **REC**.

\triangleright s'allume pour indiquer que l'enregistrement commence par la face tournée vers vous. Si ce n'est pas le cas, appuyez une fois sur \triangleright .

La platine à cassette ajuste automatiquement le niveau d'enregistrement (voir page 12). Après l'éclairage du voyant **AUTO**, arrêtez la source de programme. Si vous souhaitez ajuster le niveau d'enregistrement manuellement, consultez "Pour ajuster manuellement le niveau d'enregistrement" (page 11).

N'appuyez pas sur POWER ou \triangleleft pendant le fonctionnement de la platine. Sinon, la bande pourrait être endommagée.

- 5 Appuyez sur **II PAUSE** ou \triangleright .

L'enregistrement commence.

- 6 Démarrez la source de programme.

Pour	Appuyez sur
Arrêter l'enregistrement	\blacksquare
Commencez l'enregistrement par la face arrière	\triangleleft deux fois à l'étape 5
Faire une pause	II PAUSE . Appuyez une nouvelle fois sur cette touche pour poursuivre l'enregistrement.
Sortir la cassette	\triangleleft après avoir arrêté l'enregistrement

Conseil

Pour protéger vos enregistrements contre un effacement accidentel, brisez la ou les languettes de protection (voir page 20).

Pour enregistrer avec le **Dolby NR** (réducteur de bruit)

Réglez **DOLBY NR** sur **ON** (TC-WE675 seulement), et sélectionnez **B** ou **C** avant de commencer l'enregistrement.

Pour enregistrer des émissions **FM** avec le **Dolby NR** (réducteur de bruit) (TC-WE675 seulement)

Si la réception **FM** n'est pas satisfaisante, réglez **DOLBY NR** sur **ON FILTER** (filtre multiplex).

Conseil

Le système **Dolby HX Pro**³⁾ s'active automatiquement pendant l'enregistrement.

La distorsion et le bruit sont réduits dans la réponse de hautes fréquences pour produire un son de haute qualité dont on pourra profiter même pendant la lecture sur d'autres platines à cassette.

³⁾ Fabriqué sous licence de Dolby Laboratories.

Expanseur de dynamique **HX Pro** émanant de chez Bang et Olufsen.

«Dolby», «HX Pro» et le symbole double **D** sont des marques de commerce de Dolby Laboratories.

Pour ajuster manuellement le niveau d'enregistrement

Après la pression de ● REC à l'étape 4 de la page 10, tournez REC LEVEL de sorte que les décibelmètres atteignent le niveau recommandé pour le type de cassette utilisée.

Une fois ces réglages effectués, arrêtez la source de programme et continuez la procédure à partir de l'étape 5.

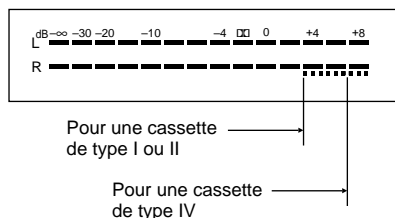

Remarque

Selon la source enregistrée, de la distorsion peut apparaître malgré le réglage du niveau d'enregistrement. Si le cas se présente, tournez REC LEVEL vers la gauche pour réduire le niveau.

Calibrage automatique du courant de polarisation et du niveau d'enregistrement

(TC-WE675 seulement)

Comme différents types de cassettes sont en vente dans le commerce, la platine règle automatiquement les caractéristiques d'égalisation appropriées et le courant de polarisation pour chaque type de cassette (ATS: Sélection automatique du type de cassette). Toutefois, vous pouvez encore obtenir de meilleurs résultats avec le calibrage automatique du courant de polarisation et du niveau d'enregistrement.

1 Chargez la cassette que vous voulez enregistrer dans l'une des platines.

Assurez-vous que les languettes de protection de la cassette n'ont pas été brisées.

2 Appuyez sur DECK A ou DECK B jusqu'à ce que "CAL" apparaisse dans l'afficheur.

3 Appuyez sur ▷ ou ◁ pour sélectionner la face de la cassette à enregistrer.

Pour sélectionner	Appuyez sur
La face avant	▷
La face arrière	◁

4 Appuyez sur ■ PAUSE.

Le calibrage automatique commence (tonalités d'essai d'enregistrement, rembobinage et lecture).

Pendant le calibrage, le compteur change de 9 à 0.



Quand le calibrage automatique est terminé, la bande est rembobinée jusqu'à sa position d'origine, l'affichage du compteur redevient normal et la platine s'arrête.

suite

Calibrage automatique du courant de polarisation et du niveau d'enregistrement (suite)

5 Démarrez l'enregistrement proprement dit (voir page 10).

Pour annuler le calibrage automatique

Appuyez sur ■ de la platine utilisée.

Si "A" ou "B" clignote sans interruption

Le calibrage automatique a été interrompu par:

- La fin de la bande. Inversez le sens de défilement ou rembobinez la bande sur une nouvelle position pour pouvoir enregistrer le la tonalité d'essai.
- Une cassette endommagée ou des têtes sales. Changez la cassette ou nettoyez et démagnétisez les têtes (voir page 21).

Mise à jour du calibrage

Si vous chargez une cassette et que "A CAL" ou "CAL B" apparaît dans l'afficheur, cela signifie qu'il y a déjà des données de calibrage automatique dans cette platine pour ce type de bande (I, II ou IV). Il est toutefois conseillé de procéder au calibrage chaque fois que vous chargez une nouvelle cassette car les caractéristiques des cassettes de même type varient aussi.

Avant le recalibrage, n'oubliez pas d'annuler les données précédentes "A CAL" ou "CAL B" en appuyant sur la touche DECK A ou DECK B. Procédez ensuite à partir de l'étape 2 du calibrage automatique.

Réglage automatique du niveau d'enregistrement

— Auto-réglage du niveau d'enregistrement

La fonction d'auto-réglage du son assure le réglage automatique du niveau d'enregistrement en fonction du niveau de crête de la source. Elle est valide pendant l'enregistrement normal, l'enregistrement en relais* ou l'enregistrement simultanée* sur les deux platines.

* TC-WE675 seulement

1 Suivez les étapes 1 à 3 de "Enregistrement sur une cassette" à la page 10.

Vérifiez que les languettes de protection de la cassette n'ont pas été brisées.

2 Appuyez sur ● REC.

Le voyant AUTO clignote et le niveau d'enregistrement se règle automatiquement. Une fois que le niveau d'enregistrement a été réglé, le voyant AUTO cesse de clignoter et reste allumé.

3 Appuyez sur ■ PAUSE ou ▷.

L'enregistrement commence.

Pour annuler la fonction d'auto-réglage du niveau d'enregistrement Appuyez sur ARL ou tournez REC LEVEL pour éteindre le voyant AUTO. Dans les deux cas, l'enregistrement continuera, mais la fonction Auto-réglage du niveau d'enregistrement sera annulée.

Pour arrêter l'enregistrement Appuyez sur ■.

Conseils

- Réglez le niveau d'enregistrement manuellement avec REC LEVEL dans les cas suivants :
 - Le niveau d'enregistrement ne peut pas être réglé correctement à cause de bruits excessifs dans la source de programme.
 - Le niveau de la source de programme est trop faible et le niveau d'enregistrement n'augmente pas.
Pendant un passage calme d'un morceau de musique classique, par exemple, le niveau d'enregistrement peut rester faible pendant un certain temps. Si la source contient ensuite des passages à niveau sonore plus élevé, lisez le passage au niveau le plus élevé pour pouvoir régler correctement le niveau.
 - Le niveau d'enregistrement ne diminue pas pendant un certain temps.
La fonction d'auto-réglage du niveau d'enregistrement risque de ne pas fonctionner correctement si vous essayez d'enregistrer le son traité par un égalisateur graphique à signaux de niveau très élevé.
- Appuyez sur la touche ● REC pendant la lecture du passage au niveau le plus élevé de la source à enregistrer pour éviter que le niveau d'enregistrement change après le début de l'enregistrement. Vous obtiendrez un enregistrement plus naturel.
- Si toute la source de programme est reproduite lorsque le voyant AUTO s'allume après avoir cessé de clignoter, le niveau d'enregistrement se réglera en fonction du niveau le plus élevé de la source.
- Après l'enregistrement avec la fonction d'auto-réglage du niveau d'enregistrement, le voyant AUTO reste allumé et le réglage du niveau d'enregistrement ne change pas. Effectuez une des opérations suivantes pour annuler ce réglage :
 - Appuyez sur ARL pour éteindre le voyant AUTO
 - Tournez REC LEVEL
 - Mettez la platine hors tension.

Entrée et sortie en fondu

— Fader

Vous pouvez graduellement augmenter le niveau sonore au début de l'enregistrement (entrée en fondu) ou le diminuer à la fin de l'enregistrement (sortie en fondu).

Cette fonction est très utile, car elle permet d'éviter les coupures abruptes en fin de bande.

Pour	Effectuez les opérations suivantes:
une entrée en fondu	<ol style="list-style-type: none"> 1 Suivez les étapes 1 à 4 de "Enregistrement sur une cassette" de la page 10. 2 Démarrez la lecture de la source de programme et appuyez sur FADER au point où vous souhaitez faire démarrer l'entrée en fondu. Le voyant AUTO clignote pendant l'entrée en fondu. Lorsque le fondu est terminé, le voyant AUTO s'allume si l'auto-réglage du niveau d'enregistrement est activé ou s'éteint s'il est désactivé.
une sortie en fondu	<p>Pendant l'enregistrement, appuyez sur FADER à l'endroit où la sortie en fondu doit commencer. Lorsque le fondu est terminé, "REC" clignote sur l'afficheur et la platine se met en pause.</p>

Remarque

L'entrée ou la sortie en fondu est impossible si REC LEVEL est réglé manuellement sur 0 (minimum) (voir page 11).

Copie d'une cassette

Vous pouvez copier une cassette de la platine A sur une cassette de la platine B à vitesse normale ou rapide.

1 Chargez une cassette enregistrée dans la platine A et une cassette vierge dans la platine B.

Assurez-vous que les languettes de protection de la cassette dans la platine B n'ont pas été enlevées.

2 Sélectionnez la ou les faces sur lesquelles enregistrer.

Pour enregistrer sur	Réglez DIRECTION MODE sur
Une face	⇒
Les deux faces	↻

L'enregistrement sur la face arrière de la cassette dans la platine B commence indépendamment de la lecture de la cassette dans la platine A.

RELAY.

L'enregistrement sur la face arrière de la cassette dans la platine B commence simultanément à la lecture de la face arrière de la cassette dans la platine A.

3 Sélectionnez la vitesse de copie.

Pour sélectionner	Appuyez sur HIGH/NORMAL
Vitesse normale	Une fois
Vitesse rapide	Deux fois

“HIGH” ou “NORM” apparaît dans l'afficheur.

La platine se met en pause de copie.

4 Sélectionnez la face par laquelle la copie doit commencer.

Pour enregistrer à partir de	Appuyez sur
La face avant	▷
La face arrière	◁

5 Appuyez sur **II PAUSE** de la platine B pour commencer la copie.

Pour arrêter la copie

Pendant	Appuyez sur
La copie normale	■ sur la platine B
La copie rapide	■ sur les deux platines

Conseils

- Pendant la copie rapide, seule la touche ■ peut être utilisée.
- La copie est automatiquement effectuée au même niveau d'enregistrement et avec le même type de réducteur Dolby que l'original dans la platine A. Inutile d'ajuster le niveau d'enregistrement ou de sélectionner le réducteur Dolby pendant la copie. Si vous voulez contrôler le son pendant la copie normale, réglez le sélecteur DOLBY NR sur le type de réducteur utilisé pour la cassette dans la platine A (voir page 7).
- La vitesse de lecture est ajustable sur la platine A. Voir page 7.

Remarque

Si un téléviseur se trouve à proximité de la platine à cassette, du bruit peut être audible pendant la copie rapide. Dans ce cas, éteignez le téléviseur ou éloignez-le de la platine.

Copie de passages particuliers

Ceci n'est possible que pendant la copie normale.

1 Appuyez sur ■ de la platine A au début du passage que vous voulez sauter.

La platine B se met en pause d'enregistrement.

2 Localisez le point où vous voulez poursuivre l'enregistrement sur la platine A, puis arrêtez la cassette.

3 Appuyez sur **III PAUSE** de la platine B pour poursuivre la copie.

Enregistrement successif sur les deux platines

— Enregistrement en relais

(TC-WE675 seulement)

Vous pouvez effectuer un enregistrement continu qui commencera par la cassette de la platine A et se terminera par la cassette de la platine B.

1 Chargez des cassettes vierges dans les deux platines.

Vérifiez que les languettes de protection des cassettes ne sont pas enlevées.

2 Sélectionnez le Dolby NR (réducteur de bruit) (voir page 10).

3 Réglez DIRECTION MODE sur RELAY.

4 Appuyez sur ● REC de la platine A.

La platine A se met en pause d'enregistrement.

5 Démarrez la lecture de la source de programme.

6 Ajustez manuellement le niveau d'enregistrement, si nécessaire (voir page 11).

7 Démarrez l'enregistrement.

Pour enregistrer à partir de	Appuyez sur
La face avant	▷ sur la platine A
La face arrière	◁ sur la platine B

Pour arrêter l'enregistrement en relais

Pendant	Appuyez sur
L'enregistrement sur la platine A	■ de la platine A
L'enregistrement sur la platine B	■ de la platine B

Remarque

Vérifiez que ▷ de la platine B apparaît dans l'afficheur. S'il n'apparaît pas, appuyez une fois sur ▷ de la platine B; sinon, l'enregistrement en relais s'arrêtera à la fin de la face arrière de la cassette dans la platine B.

Enregistrement de la même source sur les deux platines

— Enregistrement simultané

(TC-WE675 seulement)

Vous pouvez enregistrer simultanément la même source sur les cassettes insérées dans les platines A et B.

1 Chargez des cassettes vierges dans les deux platines.

Vérifiez que les languettes de protection des cassettes n'ont pas été enlevées.

2 Sélectionnez le Dolby NR (réducteur de bruit) (voir page 10).

3 Sélectionnez la ou les faces à enregistrer.

Pour enregistrer sur	Réglez DIRECTION MODE sur
Une seule face	⇔
Les deux faces	↻

4 Appuyez sur A+B REC.

Les deux platines se mettent en pause d'enregistrement.

5 Démarrez la lecture de la source de programme.

6 Réglez manuellement le niveau d'enregistrement, si nécessaire (voir page 11).

7 Sélectionnez la face sur laquelle l'enregistrement doit commencer sur les deux platines.

Pour commencer l'enregistrement	Appuyez sur
Par la face avant	▷
Par la face arrière	◁

8 Appuyez sur III PAUSE sur la platine B.

L'enregistrement simultané commence.

Pour arrêter l'enregistrement simultané Appuyez sur ■ des deux platines.

Conseil

Pendant l'enregistrement simultané, III PAUSE et ○ REC MUTING de la platine B contrôlent les deux platines, mais pas III PAUSE et ○ REC MUTING de la platine A.

Enregistrement d'un programme

— Copie RMS

(TC-WE675 seulement)

Vous pouvez enregistrer un programme RMS créé au préalable (voir "Création d'un programme (Lecture RMS)" à la page 8). Cette fonction n'est utilisable qu'à vitesse normale.

1 Chargez la cassette enregistrée dans la platine A et une cassette vierge dans la platine B.

Assurez-vous que les languettes de protection de la cassette dans la platine B n'ont pas été enlevées.

2 Programmez des plages sur la platine A (voir les étapes 1 à 5 de la page 8).

3 Appuyez une fois sur HIGH/NORMAL pour mettre la platine en attente de copie.

4 Sélectionnez la face de la cassette dans la platine B, sur laquelle vous voulez enregistrer.

Pour commencer l'enregistrement	Appuyez sur
Par la face avant	▷
Par la face arrière	◁

5 Appuyez sur RMS/START ou ■ PAUSE de la platine B pour démarrer la copie RMS.

Pour arrêter la copie RMS

Appuyez sur ■ sur la platine B. Le programme RMS reste mémorisé même lorsque la copie RMS est terminée.

Conseils

- Vous pouvez créer un espace vierge de 4 secondes ou plus sur la cassette dans la platine B en appuyant sur la touche ○ REC MUTING après l'étape 4. Pour les détails, voir "Insertion d'un espace vierge pendant l'enregistrement (Enregistrement silencieux)" à la page 16.
- Un espace de 10 secondes est automatiquement créé sur la cassette au début de la copie RMS si:
 - vous chargez une nouvelle cassette dans la platine B;
 - la bande de la cassette dans la platine B est rembobinée jusqu'à son début et s'est automatiquement arrêtée.

Insertion d'un espace vierge pendant l'enregistrement

— Enregistrement silencieux

Vous pouvez insérer un espace vierge de quatre secondes entre les plages. Les espaces vierges permettent de localiser ensuite le début des plages avec la fonction Multi-AMS (voir page 8). Cette fonction permet également d'effacer les passages inutiles d'une cassette.

1 Suivez les étapes 1 à 5 de "Enregistrement sur une cassette" aux page 10.

L'enregistrement commence.

2 Appuyez sur ○ REC MUTING à l'endroit où vous voulez insérer un espace vierge.

"REC" clignote dans l'afficheur et un espace vierge est enregistré sur la bande.

Au bout de 4 secondes, ■ s'allume et la platine se met en pause d'enregistrement.

3 Appuyez sur ■ PAUSE pour poursuivre l'enregistrement.

Conseil

Si vous voulez la touche insérer un espace vierge de plus de 4 secondes, tenez ○ REC MUTING enfoncée tant que nécessaire. Au bout de 4 secondes, "REC" clignote plus rapidement.

Quand vous relâchez ○ REC MUTING, ■ s'allume et la platine se met en pause d'enregistrement.

Appuyez sur ■ PAUSE pour poursuivre l'enregistrement.

Emploi du système de contrôle CONTROL A1II

Cette platine à cassette est compatible avec le système de contrôle CONTROL A1II.

Le système de contrôle CONTROL A1II est conçu pour simplifier le fonctionnement des chaînes audio comprenant de composants Sony séparés. Les raccords CONTROL A1II assurent un chemin pour la transmission de signaux de contrôle permettant le fonctionnement automatique et le contrôle des caractéristiques ordinairement associées aux systèmes intégrés.

Actuellement, les raccords CONTROL A1II entre platine MD, lecteur CD, amplificateur (ampli-tuner) et platine à cassette Sony permettent la sélection automatique de fonction et l'enregistrement synchronisé.

Dans l'avenir, les raccords CONTROL A1II fonctionneront en tant que bus multifonction vous permettant de contrôler diverses fonctions pour chaque composant.

Remarque

Le système de contrôle CONTROL A1II est conçu pour maintenir la compatibilité ascendante lors du perfectionnement du système de contrôle pour traiter de nouvelles fonctions. Dans ce cas, les composants plus anciens ne seront toutefois pas compatibles avec les nouvelles fonctions.

Compatibilité de CONTROL A1II et CONTROL A1

Le système de contrôle CONTROL A1 a été perfectionné en CONTROL A1II, le système standard des changeurs CD 300 disques Sony et d'autres composants Sony récents. Les composants à prises CONTROL A1 sont compatibles avec les composants à CONTROL A1II, et peuvent être raccordés les uns aux autres. En principe, la majorité des fonctions disponibles avec le système de contrôle CONTROL A1 sera disponible avec le système de contrôle CONTROL A1II. Mais lors du raccordement entre composants avec prises CONTROL A1 et composants à prises CONTROL A1II, le nombre de fonctions contrôlables peut être limité selon le composant. Voir le mode d'emploi fourni avec le ou les composants pour les détails.

suite

Emploi du système de contrôle CONTROL A1II (suite)

Raccordement du système de contrôle CONTROL A1II

Raccordez des câbles à mini-fiche (2 fiches) monaurale en série aux prises CONTROL A1II à l'arrière de chaque composant. Vous pouvez raccorder jusqu'à dix composants compatibles CONTROL A1II dans un ordre quelconque, mais un seul composant de chaque type (par ex. 1 lecteur CD, 1 platine MD, 1 platine à cassette et 1 ampli-tuner). (Il peut être possible de raccorder plus d'un lecteur CD ou d'une platine MD selon le modèle. Voir le mode d'emploi fourni avec le composant concerné pour les détails.)

Exemple

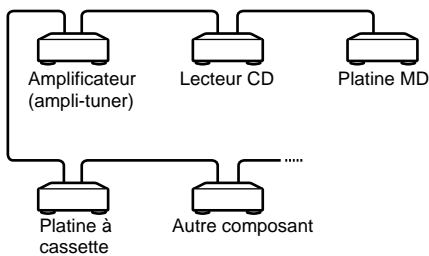

Dans le système de contrôle CONTROL A1II, les signaux de contrôle passent dans les deux sens, c'est pourquoi il n'y a pas de différence entre les prises IN et OUT. Si un composant a plus d'une prise CONTROL A1II, vous pouvez en utiliser une, ou bien raccorder différents composants à chaque prise.

Câble de raccordement

Quand un composant compatible CONTROL A1II est dépourvu de câble de raccordement, utilisez un câble à mini-fiche (2 fiches) monaurale de moins de 2 m de long, sans résistance (tel que RK-G69HG Sony) disponible dans le commerce.

Enregistrement synchronisé avec un lecteur CD

La pression de SYNCHRO permet l'enregistrement sur votre platine à cassette synchronisé avec un lecteur CD Sony raccordé au connecteur CONTROL A1II via un câble CONTROL A1II.

- 1 Réglez le sélecteur de source de l'amplificateur sur lecteur CD.
- 2 Chargez un CD dans le lecteur CD.
- 3 Sélectionnez le mode de lecture (CONTINUE, SHUFFLE ou PROGRAM) sur le lecteur CD.
- 4 Chargez une cassette dans la platine B.
- 5 Sélectionnez la ou les faces à enregistrer.

Pour enregistrer sur	Réglez DIRECTION MODE sur
Une face	⇌
Les deux faces	↻ ou RELAY

- 6 Sélectionnez la face par laquelle l'enregistrement doit commencer sur la platine B.

Pour enregistrer à partir de	Appuyez sur
La face avant	▷
La face arrière	◁

- 7 Appuyez sur SYNCHRO.

Pour arrêter l'enregistrement synchronisé d'un CD

Appuyez sur ■ sur la platine B ou sur le lecteur CD.

Conseils

- Si le voyant sur SYNCHRO s'éteint après un clignotement rapide, l'enregistrement est impossible parce que la ou les languettes de protection de la cassette ont été enlevées.
- Les plages d'un CD sont de longueur variable. Les CD de musique classique, entre autres, ont souvent des plages dépassant le temps d'enregistrement d'une seule face d'une cassette. Dans ce cas, utilisez l'enregistrement manuel.
- Lorsque vous chargez une cassette dans la platine sans la lire ni l'enregistrer, la platine la considère comme une cassette neuve, même si la bande est en partie bobinée. Avant le début de l'enregistrement synchronisé de CD, la bande est avancée de 10 secondes environ pour que l'enregistrement ne s'effectue pas sur l'amorce de la bande. Pour commencer immédiatement l'enregistrement synchronisé de CD sans ces 10 secondes d'avance, écoutez ou enregistrez pendant environ 10 secondes la cassette avant de démarrer cette procédure.
- Si la face avant de la cassette se termine pendant l'enregistrement synchronisé de CD (▷ s'allume) et que DIRECTION MODE est réglé sur ⇄ ou RELAY, l'enregistrement de la plage s'arrête immédiatement le sens de défilement de la bande est inversé, puis l'enregistrement recommence à partir début de la plage sur l'autre face. Si la face arrière de la cassette se termine en cours d'enregistrement (◁ s'allume) l'enregistrement synchronisé de CD s'arrête ainsi que la lecture sur le lecteur CD.

Remarques

- Pour éviter d'interrompre l'enregistrement, n'appuyez pas sur les touches du lecteur CD pendant l'enregistrement synchronisé d'un CD.
- Certaines touches de la platine sont inopérantes pendant l'enregistrement synchronisé d'un CD.

Sélection automatique de fonction

Quand vous raccordez des composants Sony compatibles CONTROL AIII avec des câbles CONTROL AIII (non fournis), le sélecteur de fonction de l'amplificateur (ou ampli-tuner) commute automatiquement à l'entrée correcte quand vous appuyez sur la touche de lecture de l'un des composants raccordés.

(Par exemple, si vous appuyez sur ▷ (touche de lecture) de la platine à cassette pendant la lecture d'un CD, le sélecteur de fonction de l'amplificateur commute de CD à TAPE.)

Remarques

- Cette fonction est opérante seulement quand les composants sont raccordés aux entrées de l'amplificateur (ou ampli-tuner) conformément au nom des touches de fonction. Certains ampli-tuners permettent de permuter les noms des touches de fonction. Dans ce cas, consultez le mode d'emploi fourni avec l'ampli-tuner.
- A l'enregistrement, ne lisez aucun composant autre que la source d'enregistrement. Cela provoquerait la sélection automatique.

Précautions

Sécurité

- Ne pas démonter le coffret car il y a risque d'électrocution. Pour toute réparation adressez-vous uniquement à un technicien qualifié.
- Si un liquide ou un solide tombait dans le coffret, débranchez la platine et faites-la contrôler par un technicien qualifié avant de la remettre en service.

Sources d'alimentation

- Avant de mettre la platine en marche, vérifiez que sa tension de fonctionnement est identique à celle du secteur local. La tension de fonctionnement est indiquée sur la plaque signalétique à l'arrière de la platine à cassette.
- Cet appareil n'est pas isolé de la source d'alimentation secteur tant qu'il est branché sur une prise murale, même s'il a été éteint.
- Si la platine ne doit pas être utilisée pendant longtemps, débranchez-la de la prise secteur. Pour débrancher le cordon d'alimentation, tirez sur la fiche. Ne tirez jamais tirer sur le cordon proprement dit.
- Le cordon d'alimentation secteur ne doit être changé que par un technicien compétent.

Fonctionnement

- A cause d'un mécanisme de sécurité, les touches de fonction sont inopérantes si le logement de la cassette n'est pas complètement clos, si aucune cassette ne se trouve dans le logement ou si la cassette a été mal chargée.
- N'oubliez pas d'arrêter la bande avant de mettre la platine à cassette hors tension. Sinon, la bande pourrait être endommagée.

Installation

- Installez la platine à cassette dans un endroit où la ventilation est suffisante afin d'éviter toute surchauffe interne.
- N'installez pas la platine:
 - sur une surface molle comme une couverture, car les orifices de ventilation pourraient être bouchés;
 - près d'une source de chaleur;
 - en plein soleil;
 - en position inclinée;
 - dans un lieu exposé à la poussière ou à des chocs mécaniques.

Nettoyage

Nettoyez le coffret, le panneau et les commandes avec un chiffon doux légèrement imprégné d'une solution détergente neutre. N'utilisez pas de tampons abrasifs, poudre à récurer ou diluant, comme l'alcool ou la benzine.

Pour toute question ou problème au sujet de la platine, veuillez contacter votre revendeur Sony le plus proche.

Remarques sur les cassettes

Pour protéger un enregistrement sur la face A ou B

Brisez la languette appropriée.

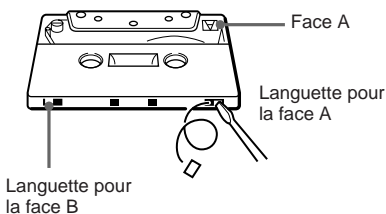

Pour enregistrer sur une cassette sans languette de protection

Recouvrez l'orifice approprié avec du ruban adhésif.

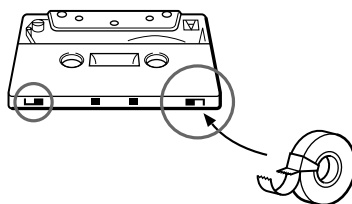

Nettoyage des têtes et du parcours de la bande

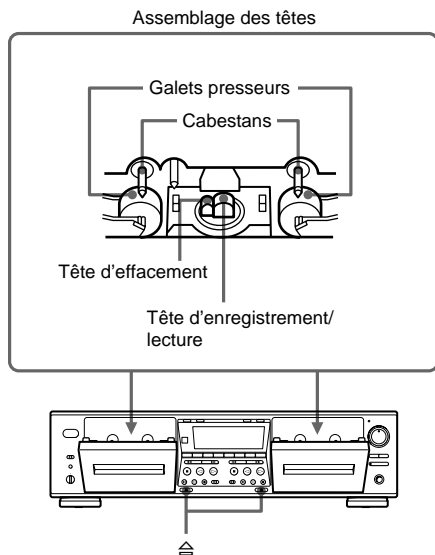

Nettoyez les têtes et le parcours de la bande toutes les 10 heures de fonctionnement pour prévenir :

- une détérioration de la qualité du son
- une diminution du niveau sonore
- un pleurage et un scintillement excessifs
- une perte de son
- un effacement incomplet
- une altération de la fonction d'enregistrement

Pour obtenir un enregistrement optimal, il est conseillé de nettoyer les têtes et le parcours de la bande avant chaque enregistrement.

- 1 Appuyez sur  pour ouvrir le logement de la cassette.
- 2 Arrêtez la platine et essuyez les têtes, les galets presseurs et les cabestans avec un coton-tige légèrement imprégné d'alcool ou de liquide de nettoyage pour platine en vente dans le commerce.

Démagnétisation des têtes

Au bout de 20 à 30 heures d'utilisation, ou quand vous remarquez un sifflement ou une perte des hautes fréquences, démagnétisez les têtes avec un démagnétiseur pour platines à cassette en vente dans le commerce. Veuillez suivre les instructions du démagnétiseur.

En cas de panne

Si vous rencontrez une des difficultés suivantes quand vous utilisez la platine à cassette, consultez ce guide pour résoudre le problème. Si le problème persiste, adressez-vous à votre revendeur Sony.

Les touches de fonction ne sont pas opérantes.

- La platine vient juste d'être allumée et ne fonctionne pas environ 3 secondes. Attendez que **II** cesse de clignoter.
- Vérifiez que la cassette est bien chargée et que le logement de la cassette est complètement fermé.

La lecture ou l'enregistrement est impossible.

- Il n'y a pas de cassette dans le logement.
- La cassette est terminée.
- La bande est détendue. Retendez-la.
- La languette de protection a été enlevée de la cassette (voir page 20).
- Vérifiez si le réglage de l'amplificateur est correct.
- Vérifiez si les fiches de la platine ne sont pas desserrées.
- Les têtes et le parcours de la bande sont sales. Nettoyez-les (voir page 21).
- La tête d'enregistrement/lecture est magnétisée. Démagnétisez-la (voir page 21).

Pleurage et scintillement excessifs ou perte de son.

- Les cabestans et les galets presseurs sont sales. Nettoyez-les (voir page 21).

Diminution du niveau sonore, perte de son ou mauvaise reproduction des hautes fréquences/ Effacement incomplet de la cassette/ Augmentation du bruit.

- La tête d'enregistrement/lecture ou d'effacement et le parcours de la bande sont sales. Nettoyez-les (voir page 21).
- La tête d'enregistrement/lecture ou d'effacement est magnétisée. Démagnétisez-la (voir page 21).

Bourdonnement ou bruit.

- La platine à cassette est près d'un téléviseur ou d'un magnétoscope. Éloignez-la platine du téléviseur ou du magnétoscope.
- La platine est installée sur ou sous l'amplificateur. Éloignez-la de l'amplificateur.

La bande s'arrête avant d'être entièrement rembobinée.

- La bande est détendue. Retendez-la.
- Si "M" est affiché, appuyez de manière répétée sur MEMORY jusqu'à sa disparition.
- Le boîtier de la cassette est déformé. Utilisez une autre cassette.

La fonction Multi-AMS n'opère pas correctement.

- Une des plages contient une longue pause, un passage à basses fréquences ou à volume très faible, une augmentation graduelle de volume ou une baisse de volume.
- L'espace entre les plages est inférieur à 4 secondes. Insérez un espace vierge de 4 secondes avec la touche **O REC MUTING**.
- La puissance du signal des canaux droit et gauche est très différente.
- L'espace entre les plages est parasité.
- Vous avez appuyé sur **▶▶** (ou **◀◀**) immédiatement avant le début de la plage suivante ou immédiatement après le début de la plage actuelle.

Le Dolby NR (réducteur de bruit) ne fonctionne pas correctement pendant la lecture.

- La fonction de contrôle de vitesse est en service et les caractéristiques de fréquence du son ont changé. Appuyez à nouveau sur PITCH CONTROL pour annuler cette fonction.

Pendant l'avance rapide ou le rembobinage, le bruit de la bande est excessif.

- Ce bruit est causé par la cassette et ne provient pas d'un problème mécanique.

Spécifications

Système

Temps d'avance rapide	Env. 100 sec. (avec cassette C-60 Sony)
Rapport signal/bruit (au niveau de crête et pondéré avec Dolby NR désactivé)	55 dB, avec une cassette Sony TYPE I 57 dB, avec une cassette Sony TYPE II 58 dB, avec une cassette Sony TYPE IV
Amélioration du rapport signal/bruit	Avec Dolby B NR activé: env. 5 dB à 1 kHz, 10 dB à 5 kHz Avec Dolby C NR activé: env. 15 dB à 500 Hz, 20 dB à 1 kHz
Distorsion harmonique	0,4% (avec une cassette Sony TYPE I): 160 nWb/m 315 Hz, D.H. tierce) 1,8% (avec une cassette Sony TYPE IV): 250 nWb/m 315 Hz, D.H. tierce) 315 Hz, 3rd H.D.)
Réponse en fréquence (DOLBY NR OFF)	30-16.000 Hz (± 3 dB, IEC), 20-17.000 Hz (± 6 dB) avec une cassette Sony TYPE I 30-17.000 Hz (± 3 dB, IEC), 20-18.000 Hz (± 6 dB) avec une cassette Sony TYPE II 30-19.000 Hz (± 3 dB, IEC), 20-20.000 Hz (± 6 dB), 30-13.000 Hz (± 3 dB, enregistrement -4 dB) avec une cassette Sony TYPE IV
Pleurage et scintillement	
TC-WE675:	$\pm 0,13\%$ W. crête (IEC) 0,1% W. RMS (NAB) $\pm 0,2\%$ W. crête (DIN)
TC-WE475:	$\pm 0,15\%$ W. crête (IEC) 0,1% W. RMS (NAB) $\pm 0,2\%$ W. crête (DIN)
Plage de variation de la vitesse	Env. -30 à +30%

Entrées

Entrées de ligne (prises cinch)
sensibilité 0,16 V
impédance 47 kohms

Sorties

Sorties de ligne (prises cinch)
niveau de sortie nominal 0,5 V à impédance de charge de 47 kohms, impédance sous charge supérieure à 10 kohms

Casque (prise stéréo 6,35)
niveau de sortie 0,25 mW sous impédance de charge de 32 ohms

Généralités

Alimentation
Modèles pour les Etats-Unis et le Canada
120 V CA, 60Hz
Modèles pour l'Europe: 230 V CA, 50/60Hz
Modèles pour l'Australie: 240 V CA, 50/60Hz
Autres modèles: 120/220/230-240 V CA, 50/60Hz
Ajustable avec sélecteur de tension

Consommation:
TC-WE675: 22 W
TC-WE475: 18 W
Dimensions (l/h/p)
env. 430 \times 120 \times 300 mm
Poids: 4,2 kg

Accessoires fournis

Cordons de liaison audio (2)
Cordon de contrôle A III (1)*
* Fourni uniquement pour les modèles pour le Canada.

Accessoire en option

Télécommande RM-J910
Pour toute information sur la disponibilité de la télécommande, contactez le revendeur Sony le plus proche.

La conception et les spécifications peuvent être modifiées sans préavis.

Nombre del producto :

Reproductora de Casete Estéreo

Modelo : TC-WE675/TC-WE475

POR FAVOR LEA DETALLADAMENTE ESTE MANUAL DE INSTRUCCIONES ANTES DE CONECTAR Y OPERAR ESTE EQUIPO.

RECUERDE QUE UN MAL USO DE SU APARATO PODRÍA ANULAR LA GALANTÍA.

ADVERTENCIA

Para evitar incendios o el riesgo de electrocución, no exponga la unidad a la lluvia ni a la humedad.

Para evitar descargas eléctricas, no abra la unidad. En caso de avería, solicite los servicios de personal cualificado solamente.

Para evitar el riesgo de incendios o de descargas eléctricas, no ponga objetos que contengan líquidos, tal como jarrones, encima del aparato.

No instale la unidad en un lugar de espacio reducido, tal como en una estantería para libros o vitrina empotrada.

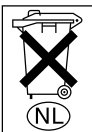

No tire las pilas, deshágase de ellas como basura peligrosa.

Información sobre este manual

Este manual de instrucciones es para los modelos TC-WE675 y WE475. Compruebe el número de su modelo observando el panel posterior de su deck de cassettes. En las ilustraciones de este manual se utiliza el modelo TC-WE675.

En caso de existir cualquier diferencia, ésta se indicará claramente en el texto, por ejemplo, "TC-WE675 solamente".

Identificación de piezas

Unidad principal 4

Preparativos

Conexión a un sistema 6

Reproducción de cintas

Reproducción de cintas 7

Localización de una canción

— Sensor automático de canciones
múltiple/reproducción automática/
reproducción memorizada 8

Creación de su propio programa

— Reproducción con el sensor
aleatorio de canciones RMS
(TC-WE675 solamente) 8

Grabación de cintas

Grabación de cintas 10

Ajuste automático de la polarización y de
la calibración del nivel de grabación
(TC-WE675 solamente) 11

Ajuste automático del nivel de grabación

— Nivel de grabación
automático 12

Aumento gradual y desvanecimiento

— Desvanecedor 13

Duplicación de cintas 14

Grabación en ambos decks sucesivamente

— Grabación encadenada
(TC-WE675 solamente) 15

Grabación de la misma fuente en ambos
decks

— Grabación simultánea
(TC-WE675 solamente) 15

Grabación de su propio programa

— Duplicación con el RMS
(TC-WE675 solamente) 16

Inserción de espacios en blanco durante
la grabación

— Silenciamiento de la grabación 16

Uso del sistema de control CONTROL

AIII 17

Información adicional

Precauciones 20

Guía para la solución de problemas 22

Especificaciones 23

Los ítems están dispuestos en orden alfabético.

Para más detalles, consulte las páginas indicadas entre paréntesis ().

Unidad principal

TC-WE675

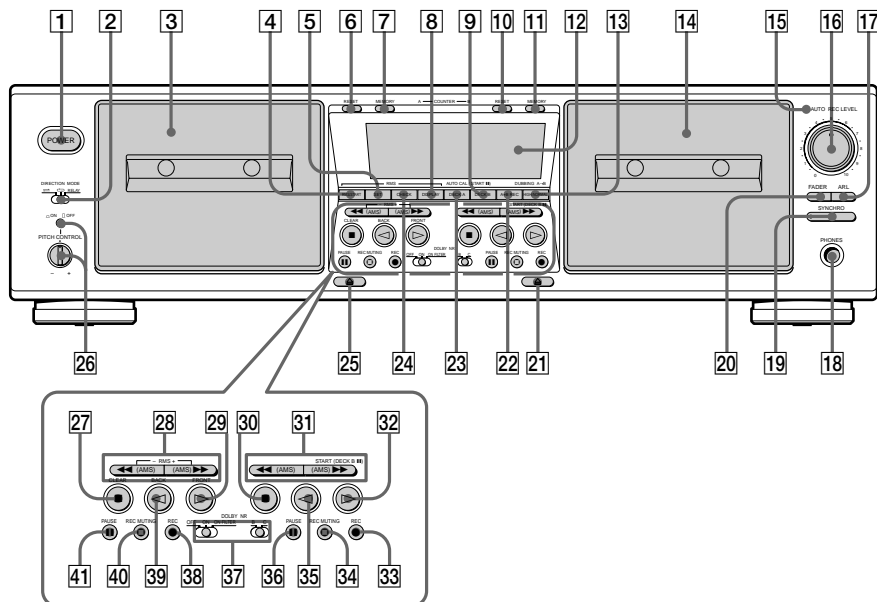

- A + B REC **22** (15)
- ARL **17** (12)
- CHECK **24** (9)
- Deck A **3** (7, 20)
- DECK A **23** (11)
- Deck B **14** (10, 20)
- DECK B **9** (11)
- DIRECTION MODE **2** (7, 10)
- DISPLAY **8** (9)
- DOLBY NR **37** (7, 10)
- FADER **20** (13)
- HIGH/NORMAL **13** (14)
- Indicador AUTO **15** (10, 12)
- MEMORY (en el deck A) **7** (8)
- MEMORY (en el deck B) **11** (8)
- Pantalla **12**
- PITCH CONTROL **26** (7)
- POWER **1** (7, 10)
- REC LEVEL **16** (11, 12)
- RESET (en el deck A) **6** (8)
- RESET (en el deck B) **10** (8)

- RMS/START **4** (8, 16)
- SET **5** (9)
- SYNCHRO **19** (18)
- Toma PHONES **18**

DESCRIPCION DE LOS BOTONES

- ⇨ (expulsión en el deck B) **21** (7, 10, 21)
- ⇨ (expulsión en el deck A) **25** (7, 10, 21)
- (parada en el deck A)/CLEAR **27** (7, 9, 10, 12)
- ▶▶ (avance)/AMS/RMS +/◀◀ (retroceso)/AMS/RMS - (en el deck A) **28** (7, 8)
- ▷ (reproducción en el deck A)/FRONT **29** (7, 8, 10, 11)
- (parada en el deck B) **30** (7, 10, 12)

- ▶▶ (avance)/AMS/◀◀ (retroceso)/AMS (en el deck B) **31** (7, 8)
- ▷ (reproducción en el deck B) **32** (7, 10, 11)
- REC (en el deck B) **33** (10)
- REC MUTING (en el deck B) **34** (16)
- ◁ (reproducción invertida en el deck B) **35** (7, 10, 11)
- PAUSE (en el deck B) **36** (7, 10, 11)
- REC (en el deck A) **38** (10)
- ◁ (reproducción invertida en el deck A)/BACK **39** (7, 8, 10, 11)
- REC MUTING (en el deck A) **40** (16)
- PAUSE (en el deck A) **41** (7, 10, 11)

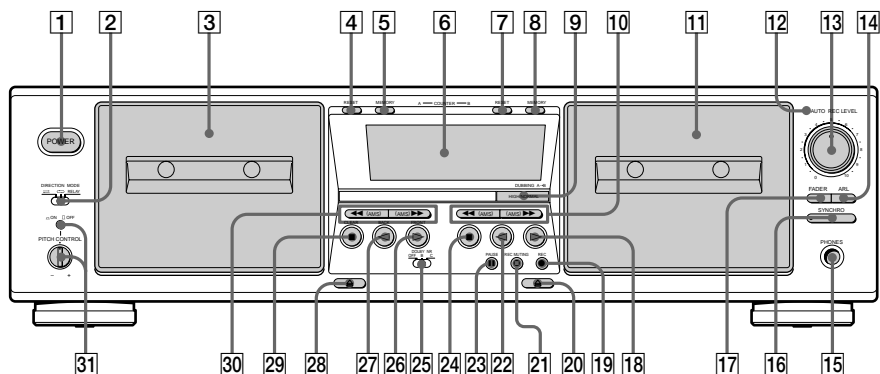

ARL **14** (12)
 Deck A **3** (7, 20)
 Deck B **11** (10, 20)
 DIRECTION MODE **2** (7, 10)
 DOLBY NR **25** (7, 10)
 FADER **17** (13)
 HIGH/NORMAL **9** (14)
 Indicador AUTO **12** (10, 12)
 MEMORY (en el deck A) **5** (8)
 MEMORY (en el deck B) **8** (8)
 Pantalla **6**

PITCH CONTROL **31** (7)
 POWER **1** (7, 10)
 REC LEVEL **13** (11, 12)
 RESET (en el deck A) **4** (8)
 RESET (en el deck B) **7** (8)
 SYNCHRO **16** (18)
 Toma PHONES **15**

DESCRIPCION DE LOS BOTONES

- ▶▶ (avance)/AMS/◀◀ (retroceso)/AMS (en el deck B) **10** (7, 8)
- ▷ (reproducción en el deck B) **18** (7, 10)
- REC (en el deck B) **19** (10)
- ⊕ (expulsión en el deck B) **20** (7, 10, 21)
- REC MUTING (en el deck B) **21** (16)
- ◁ (reproducción invertida en el deck B) **22** (7, 10)
- ▬ PAUSE (en el deck B) **23** (7)
- (parada en el deck B) **24** (7, 10)
- ▷ (reproducción en el deck A) **26** (7)
- ◁ (reproducción invertida en el deck A) **27** (7)
- ⊕ (expulsión en el deck A) **28** (7)
- ▬ (parada en el deck A) **29** (7)
- ▶▶ (avance)/AMS/◀◀ (retroceso)/AMS (en el deck A) **30** (7, 8)

Conexión a un sistema

En esta sección se describe cómo conectar el deck de cassettes a un amplificador o a un tocadiscos CD equipado con conectores CONTROL A1II. Antes de realizar las conexiones, cerciőrese de desconectar la alimentación de cada componente.

Conexiones

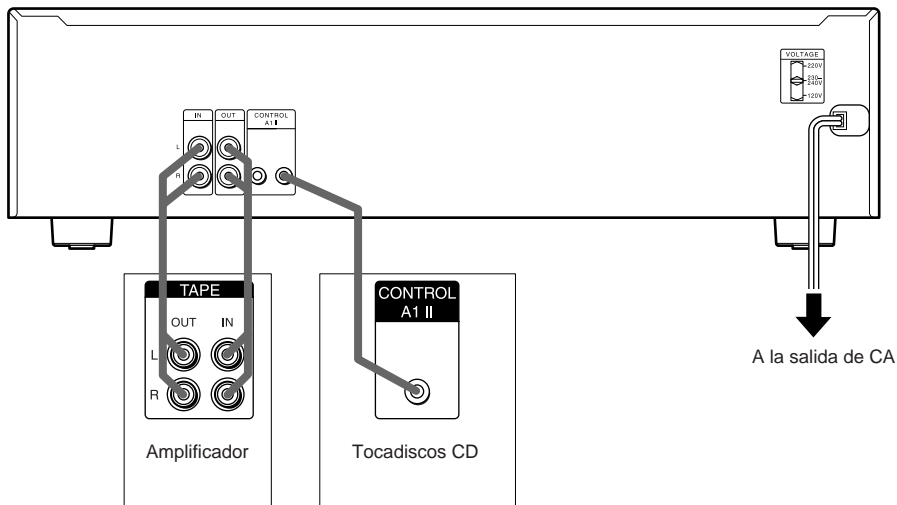

Conexión del deck de cassettes a un amplificador

Conecte el amplificador a los conectores IN/OUT utilizando los cables de conexión de audio que vienen con el aparato.

Cuando conecte cables conectores de audio, cerciőrese de hacer coincidir sus conductores codificados en color con las tomas apropiadas de los componentes: Color rojo (canal derecho) a rojo y blanco (canal izquierdo) a blanco. Para evitar zumbidos y ruidos, realice conexiones seguras.

Conexión del deck de cassettes a un tocadiscos CD con conectores CONTROL A1II

Para más detalles, consulte el “Uso del sistema de control CONTROL A1II” en la página 17.

Ajuste del selector de tensión (modelos suministrados con selector de tensión solamente)

Compruebe si el selector de tensión del panel posterior del deck de cassettes está ajustado de acuerdo con la tensión de la red local. En caso contrario, pńngalo en la posición correcta utilizando un destornillador antes de enchufar el cable de alimentación en una toma de la red de CA.

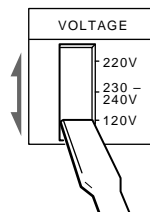

Conexión del cable de alimentación

Enchufe el cable de alimentación en una toma de la red de CA.

Nota

Instale este sistema de forma que el cable de alimentación pueda ser desenchufado de la toma de corriente de la pared inmediatamente en caso de problema.

Reproducción de cintas

- 1 **Conecte la alimentación del amplificador y seleccione la posición correspondiente al deck de cassettes.**
- 2 **Presione POWER, presione \triangle , para abrir el portacassette y después inserte un cassette.**

Con la cara que desee reproducir hacia usted

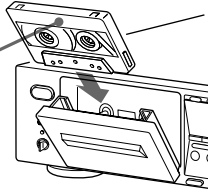

- 3 **Ajuste DIRECTION MODE.**

Para reproducir	Póngalo en
una cara solamente	\rightleftarrows
ambas caras continuamente ¹⁾	\rightarrow
sucesivamente en ambos decks ¹⁾ RELAY	\rightleftarrows

¹⁾ El deck se parará automáticamente después de que la reproducción se haya realizado cinco veces.

- 4 **Presione \triangleright .**

El deck iniciará la reproducción. Ajuste el volumen del amplificador.

No presione POWER o \triangle cuando está funcionando el deck de cassettes. Esto puede hacer que se dañe la cinta.

Sugerencias

- Presione PITCH CONTROL para activar la función de control de altura y gire el control hacia la derecha para subir la altura o hacia la izquierda para bajarla. Se puede ajustar la altura durante la reproducción en el deck A o en la duplicación a la velocidad normal (pero no en la reproducción RMS²⁾ o duplicación RMS²⁾).
- ²⁾ TC-WE675 solamente
- Para reproducir una cinta grabada con el Dolby³⁾ NR, ponga DOLBY NR a ON (TC-WE675 solamente) y seleccione la misma posición que la utilizada para grabar la cinta —B o C.
- ³⁾ “Dolby”, “HX Pro” y el símbolo con una doble D son marcas comerciales de Dolby Laboratories.

Para	Presione
parar la reproducción	■
iniciar la reproducción desde la cara posterior	\triangleleft
realizar una pausa	■ PAUSE. Para reanudar la reproducción vuelva a presionar la tecla.
hacer que la cinta avance rápidamente o que se rebobine	$\triangleright\triangleright$ o $\triangleleft\triangleleft$ con el deck parado.
extraer el cassette	\triangle después de haber parado la reproducción.

Localización de una canción

— Sensor automático de canciones múltiple/reproducción automática/reproducción memorizada

Usted podrá localizar canciones siguientes/ anteriores dentro de un margen de 30 (AMS (sensor automático de canciones) múltiple), o rápidamente el comienzo de una cinta (Reproducción automática).

También podrá localizar un punto específico de cualquier parte de una cinta (reproducción memorizada).

Nota

Compruebe el indicador de sentido del deck que esté utilizando. Para localizar una canción de la cara posterior (cuando esté encendido <◁>), presione la tecla (las teclas) indicadas(s) entre paréntesis.

Para localizar	Presione
el comienzo de la canción siguiente o de otra posterior (AMS múltiple)	▶▶ (o ◀◀) las veces requeridas durante la reproducción. Por ejemplo, para localizar la segunda canción posterior, presione dos veces.
el comienzo de la canción actual (AMS múltiple)	◀◀ (o ▶▶) una vez durante la reproducción.
el comienzo de canciones anteriores (AMS múltiple)	◀◀ (o ▶▶) las veces requeridas durante la reproducción. Por ejemplo, para localizar la segunda canción anterior, presione tres veces.
el comienzo de una cinta (Reproducción automática)	repetidamente MEMORY hasta que "M" desaparezca de la pantalla. Después presione ◀◀ (o ▶▶) manteniendo presionado ▷ (o <◁>).
un punto particular de una (Reproducción memorizada)	repetidamente MEMORY hasta que "M" aparezca en de la pantalla. Busque el punto deseado, y después presione RESET para poner a cero el contador y memorizar tal punto. Para localizar el punto deseado e iniciar la reproducción, presione ◀◀ (o ▶▶) manteniendo presionado ▷ (o <◁>). (Para parar en "0000" presione ◀◀ o ▶▶.)

Notas

- Es posible que la función del AMS múltiple no funcione correctamente si:
 - el espacio en blanco entre las canciones es inferior a 4 segundos.
 - existe un pasaje de bajas frecuencias o de volumen muy bajo dentro de una canción.
 - la intensidad de la señal entre los canales izquierdo y derecho es muy diferente.
- La función AMS múltiple está desactivada en un deck cuando el otro se encuentre en reproducción, grabación (excepto en la duplicación) o en pausa.
- Aunque DIRECTION MODE esté en ↔, el deck se parará cuando se finalice la cara actual durante la operación del AMS múltiple.
- Los contadores de cinta pasarán a "0000" cuando desconecte la alimentación del deck de cassettes.

Creación de su propio programa

— Reproducción con el sensor aleatorio de canciones RMS

(TC-WE675 solamente)

Creando un programa, podrá reproducir las canciones en el deck A en el orden que desee. El sensor aleatorio de canciones (RMS) le permitirá crear un programa de hasta 28 canciones, de la 1ª a la 14ª de cada cara del cassette.

1 Presione RMS/START.

En la pantalla aparecerán "RMS" y un cursor parpadeante.

2 Presione ◁ (BACK) o ▷ (FRONT) para seleccionar la cara del cassette.

En la pantalla aparecerá ◁ o ▷.

3 Presione repetidamente ◀◀ o ▶▶ hasta que en la pantalla aparezca el número de la canción deseada.

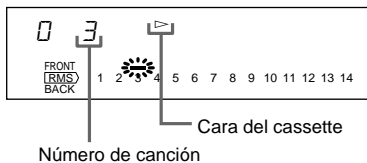

4 Para memorizar su canción, presione SET.

Para programar la misma canción, vuelva a presionar SET.

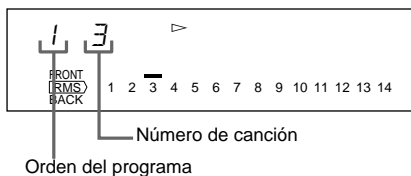

5 Para programar más canciones, repita los pasos 2 a 4.

Si en la pantalla aparece "FULL" Esto significará que ya ha programado 28 canciones, y que no puede programar más.

6 Para iniciar la reproducción con el RMS, presione RMS/START.

En la pantalla aparecerán los medidores de nivel de pico.

Para parar la reproducción con el RMS

Presione una vez ■ (CLEAR). El programa del RMS todavía permanecerá. Para continuar con la reproducción RMS, presione RMS/START.

Para cancelar la reproducción con el RMS

Presione repetidamente ■ (CLEAR) hasta que en la pantalla aparezcan los medidores de nivel de pico, o extraiga el cassette del deck A. Cuando cancele la reproducción con el RMS, el programa del RMS se borrará automáticamente.

Para alternar entre las visualizaciones del RMS y de los medidores de nivel de pico

Presione DISPLAY.

Sugerencia

Para volver a reproducir el programa después de haber finalizado la reproducción con el RMS, presione RMS/START.

Notas

- Durante la reproducción con el RMS, usted solamente podrá utilizar CHECK, DISPLAY, ■ del deck A, y ■, ◀◀, ▶▶ del deck B.
- La función del RMS no trabajará adecuadamente si el espacio entre las canciones es corto.
- Si existe un espacio en blanco entre las canciones, es posible que el deck de cassettes se lo pase por alto.
- Si su programa incluye un número para una canción que no existe, el deck saltará tal número durante la reproducción con el RMS.

Comprobación del orden de las canciones del programa

Presione CHECK.

Cada vez que presione este botón, la pantalla mostrará los números de las canciones en el orden en el que fueron programadas. Después de la última canción del programa, en la pantalla aparecerá "End".

Adición de canciones al final de un programa

Presione ■ (CLEAR) una vez, y realice los pasos 2 a 5 de "Creación de su propio programa [Reproducción con el sensor aleatorio de canciones (RMS)]" de la página 8.

Nota

Para más información sobre la disponibilidad de receptores con teletandos Sony, con capacidad de RMS, póngase en contacto con su proveedor Sony.

Grabación de cintas

- 1 **Conecte la alimentación del amplificador y ponga en reproducción la fuente del programa que desee grabar.**
- 2 **Presione POWER y después presione \triangleleft , para abrir el portacassette y coloque un cassette.¹⁾**

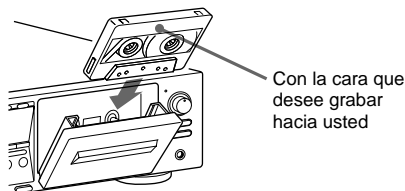

- ¹⁾ En el TC-WE675, puede grabar en ambos decks.
 En el TC-WE475, sólo puede grabar en el deck B.

3 Ajuste DIRECTION MODE.

Para grabar en	Póngalo en
una sola cara	\rightleftarrows
ambas caras ²⁾	\curvearrowright

²⁾ La grabación se parará cuando finalice la cinta de la cara posterior.

4 Presione ● REC.

\triangleright se encenderá para la grabación de la cara situada hacia usted. Si no se enciende, presione \triangleright una vez.

El deck de cassettes ajusta automáticamente el nivel de la grabación (consulte la página 12). Cuando se encienda completamente el indicador AUTO, deje de reproducir la fuente de programa. Si desea ajustar manualmente el nivel de la grabación, consulte "Para ajustar manualmente el nivel de la grabación" en la página 11.

No presione POWER o \triangleleft cuando está funcionando el deck de cassettes. Esto puede hacer que se dañe la cinta.

5 Presione \mathbb{I} PAUSE o \triangleright .

Se iniciará la grabación.

6 Ponga en reproducción la fuente de programas.

Para	Presione
parar la grabación	■
iniciar la grabación desde \triangleleft dos veces en el paso 5 la cara posterior	
realizar una pausa	\mathbb{I} PAUSE. Para reanudar la grabación, vuelva a presionar la tecla.
extraer el cassette	\triangleleft después de haber parado la grabación

Sugerencia

Para proteger grabaciones contra el borrado accidental, rompa la(s) lengüeta(s) de protección contra el borrado (consulte la página 20).

Para grabar con la reducción de ruidos Dolby NR

Ponga DOLBY NR en a ON (TC-WE675 solamente) y seleccione B o C antes de iniciar la grabación.

Para grabar programas de FM con el Dolby NR (TC-WE675 solamente)

Si la recepción de FM no es muy buena, ponga DOLBY NR en ON FILTER (filtro múltiplex).

Sugerencia

El sistema Dolby HX Pro³⁾ funciona automáticamente durante la grabación.

La distorsión y los ruidos en la respuesta de alta frecuencia se reducen para que pueda disfrutar sonidos sean de superior calidad incluso durante la reproducción en otro deck.

³⁾ Fabricado bajo licencia de Dolby Laboratories.

El sistema "HX Pro headroom extension" fue originado por Bang & Olufsen.

"Dolby", "HX Pro" y el símbolo con una doble D son marcas comerciales de Dolby Laboratories.

Para ajustar manualmente el nivel de la grabación

Después de presionar ● REC en el paso 4 de la página 10, gire REC LEVEL para que los medidores de nivel de pico puedan subir hasta el nivel recomendado para cada tipo de cinta. Después de hacer el ajuste, deje de reproducir la fuente de programa y continúe desde el paso 5.

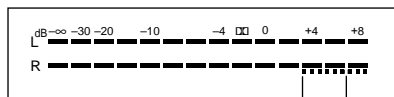

Para cintas del tipo I o del tipo II

Para cintas del tipo IV

Nota

Incluso después de ajustar el nivel de grabación, puede producir distorsión según la fuente que está grabando. En este caso, gire REC LEVEL a la izquierda para bajar el nivel.

Ajuste automático de la polarización y de la calibración del nivel de grabación

(TC-WE675 solamente)

Como existen muchos tipos diferentes de cintas en el mercado, su deck de cassettes ajustará automáticamente las características de ecualización y la corriente de polarización adecuadas para cada tipo de cinta (ATS: Selección automática de cinta). Sin embargo, usted podrá lograr resultados de grabación mejores realizando la calibración automática de la corriente de polarización y del nivel de grabación.

1 Coloque el cassette que desee grabar en cualquiera de los decks.

Cerciórese de que el cassette posea lengüeta de protección contra el borrado.

2 Presione DECK A o DECK B hasta que en la pantalla aparezca "CAL".

3 Presione ▷ o ◁ para seleccionar la cara del cassette que desee grabar.

Para seleccionar	Presione
la cara frontal	▷
la cara posterior	◁

4 Presione II PAUSE.

Se iniciará el procedimiento de calibración automática (es decir, tonos de prueba de grabación, rebobinado, y reproducción).

Durante la calibración, el contador cambiará de 9 a 0.

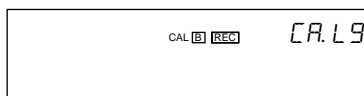

Cuando finalice el procedimiento de calibración, la cinta se rebobinará hasta su posición original, el contador volverá a la posición original, y el deck de cassettes se parará.

continúa

Ajuste automático de la polarización y de la calibración del nivel de grabación (continúa)

5 Inicie la grabación (consulte la página 10).

Para cancelar la función de calibración automática
Presione ■ del deck que esté utilizando.

Si "A" o "B" parpadea continuamente

El procedimiento de calibración automática se habrá interrumpido porque:

- Finalizó la cinta. Invierta el sentido de movimiento de la cinta o rebobínela hasta un nuevo punto que permita la grabación de los tonos de prueba.
- La cinta está dañada o las cabezas sucias. Cambie el cassette, o limpie y desmagnetice las cabezas (consulte la página 21).

Actualización del ajuste de la calibración

Si se coloca un cassette y aparece en la pantalla "A CAL" o "CAL B", existen datos de calibración en ese deck para ese tipo de cinta (I, II o IV). Sin embargo, recomendamos que repita el procedimiento de calibración automática cada vez que coloque un nuevo cassette porque incluso los cassettes del mismo tipo pueden tener características diferentes.

Antes de volver a calibrar, cerciórese de apagar "A CAL" o "CAL B" presionando el botón DECK A o DECK B. Después comience desde el paso 2 del procedimiento de calibración automática.

Ajuste automático del nivel de grabación

— Nivel de grabación automático

La función de nivel de grabación automático mide automáticamente el nivel de grabación pico y ajusta el nivel de grabación de acuerdo a dicha medición. La función del ajuste automático del nivel de grabación funciona durante la grabación normal, la grabación encadenada* o la grabación simultánea*, en ambos decks.

* TC-WE675 solamente

1 Siga los pasos 1 a 3 de "Grabación de cintas" en la página 10.

Confirme que las lengüetas de protección de la grabación en el cassette están intactas.

2 Presione ● REC.

El indicador AUTO parpadea y el deck de cassettes ajusta automáticamente el nivel de la grabación. El indicador AUTO se enciende permanentemente una vez ajustado el nivel de la grabación.

3 Presione II PAUSE o ▷.

Se inicia la grabación.

Para cancelar la función de nivel de grabación automático

Presione ARL o gire REC LEVEL para apagar el indicador AUTO. Si lo hace en el medio de la grabación, ésta se seguirá haciendo pero se desactivará la función de nivel de grabación automático.

Para parar la grabación

Presione ■.

Sugerencias

- Ajuste manualmente el nivel de la grabación utilizando REC LEVEL en los casos siguientes:
 - El nivel de la grabación no puede ajustarse correctamente debido a que hay muchos ruidos parásitos en la fuente de programa.
 - El nivel de la fuente de programa está demasiado bajo y el nivel de la grabación no sube. Durante los pasajes silenciosos de una fuente de programa como en la música clásica, el nivel de la grabación puede no aumentar durante un tiempo. Si después de ese pasaje se espera otro pasaje con un nivel de sonido alto, reproduzca dicha parte primero para que puedan obtenerse los ajustes correctos.
 - El nivel de grabación no disminuye durante un largo período de tiempo. La función de nivel de grabación automático puede no funcionar correctamente cuando se trata de grabar el sonido procesado por un ecualizador gráfico que posee un nivel de sonido extremadamente alto.
- Para que no se produzcan cambios en el nivel de la grabación después de que empieza la grabación, presione ● REC mientras reproduce la sección de nivel más alto del sonido fuente, que desea grabar. Podrá realizar grabaciones más naturales.
- Si se reproduce toda la fuente de programa después de que haya dejado de parpadear el indicador AUTO y permanezca encendida, el deck de cassettes ajustará el nivel de grabación para la parte de la fuente de programa con el nivel de señal más alto.
- Después de haber terminado la grabación con la función de nivel de grabación automático, el indicador AUTO permanece encendido y el ajuste del nivel de grabación permanece incambiado. Para cancelar este ajuste utilice uno de los siguientes procedimientos:
 - Presione ARL para que se apague el indicador AUTO
 - Gire REC LEVEL
 - Desconecte el deck de cassettes.

Aumento gradual y desvanecimiento

— Desvanecedor

Usted puede aumentar gradualmente el nivel de grabación al comienzo de una grabación (aumento gradual) o reducirlo gradualmente al final de la misma (desvanecimiento).

Esta función es muy conveniente, por ejemplo, cuando la cinta finalice y usted no desee cortar bruscamente la canción.

Para	Haga lo siguiente
Aumento gradual	<ol style="list-style-type: none"> 1 Realice los pasos 1 a 4 de "Grabación de cintas" en la página 10. 2 Empiece a reproducir la fuente de programa y presione FADER en el punto donde desea que empiece el aumento gradual. Durante el aumento gradual, el indicador AUTO parpadea. Cuando haya finalizado el aumento gradual, se enciende el indicador AUTO si está funcionando el ajuste automático del nivel de grabación, o se apaga si esta función está desconectada.
Desvanecimiento	<p>Durante la grabación, presione FADER en el punto donde desea empezar el desvanecimiento. Cuando se haya desvanecido, destella "REC" en la pantalla y el deck de cassettes entra en pausa.</p>

Nota

El aumento gradual y el desvanecimiento no son posibles cuando se ajusta manualmente REC LEVEL a 0 (mínimo) (consulte la página 11).

Duplicación de cintas

Usted podrá copiar una cinta del deck A al deck B a velocidad normal o a gran velocidad.

1 Coloque un cassette grabado en el deck A y un cassette en blanco en el deck B.

Cerciórese de que el cassette del deck B tenga intacta lengüeta de protección contra el borrado.

2 Seleccione la(s) cara(s) que desee grabar.

Para grabar	Ponga DIRECTION MODE en
una cara	↔
ambas caras	↻

La grabación de la cara posterior del deck B se iniciará independientemente de la reproducción de la cara A.

RELAY.

La grabación de la cara posterior del deck B se iniciará simultáneamente con la reproducción de la cara posterior del deck A.

3 Seleccione la velocidad de duplicación.

Para seleccionar	Presione HIGH/NORMAL
Velocidad normal	Una vez
Alta velocidad	Dos veces

En la pantalla aparecerá "HIGH" o "NORM".

El deck cambiará a duplicación en espera.

4 Seleccione la cara en la que dese iniciar la duplicación.

Para grabar desde la	Presione
cara frontal	▷
la cara posterior	◁

5 Para iniciar la duplicación, presione **II PAUSE** del deck B.

Para parar la duplicación

Durante	Presione
la duplicación a velocidad normal	■ del deck B
la duplicación a gran velocidad	■ de cualquier deck

Sugerencias

- Durante la duplicación a gran velocidad, solamente funcionará el botón ■.
- La función de duplicación se realizará automáticamente con el mismo nivel de grabación y la reducción de ruido Dolby que los del cassette del deck A. Sin embargo, si desea escuchar el sonido durante la duplicación a velocidad normal, ajuste el selector DOLBY NR de acuerdo con el cassette en el deck A (consulte la página 7).
- Se puede ajustar la altura de la reproducción en el deck A. Consulte la página 7.

Nota

Si hay un televisor cerca del deck de cassettes, es posible que se produzca ruido durante la duplicación a gran velocidad. En este caso, desconecte la alimentación del televisor o aléjelo del deck de cassettes.

Duplicación de partes específicas solamente

Usted solamente podrá realizar esto durante la duplicación a velocidad normal.

1 Presione **■ del deck A** en el punto en el que desee saltar.

El deck B cambiará al modo de grabación en pausa.

2 Localice el punto en el que desee reanudar la grabación en el deck A, y después pare la cinta.

3 Para reanudar la duplicación, presione **II PAUSE** del deck B.

Grabación en ambos decks sucesivamente

— Grabación encadenada

(TC-WE675 solamente)

Se puede hacer una grabación continua que empiece con el cassette un el deck A y termine con un cassette en el deck B.

1 Coloque cassettes en blanco en ambos decks.

Confirme que las lengüetas de protección de la grabación en el cassette están intactas.

2 Seleccione el Dolby NR (consulte la página 10).

3 Mueva el DIRECTION MODE a RELAY.

4 Presione ● REC en el deck A.

El deck A cambia al modo de pausa de grabación.

5 Empiece a reproducir la fuente de programa.

6 Ajuste manualmente el nivel de la grabación, si fuera necesario (consulte la página 11).

7 Empiece a grabar.

Para grabar en	Presione
la cara frontal	▷ en el deck A
la cara posterior	◁ en el deck B

Para parar la grabación encadenada

Durante	Presione
Grabación en el deck A	■ en el deck A
Grabación en el deck B	■ en el deck B

Nota

Confirme que aparece ▷ en el deck B. Si no aparece, presione una vez ▷ en el deck B; de lo contrario, la grabación encadenada se para cuando finaliza el lado trasero del casete en el deck B.

Grabación de la misma fuente en ambos decks

— Grabación simultánea

(TC-WE675 solamente)

Se puede grabar la misma fuente en los casetes de los decks A y B al mismo tiempo.

1 Coloque una cinta en blanco en ambos decks.

Confirme que las lengüetas de protección de la grabación en el cassette están intactas.

2 Seleccione el Dolby NR (consulte la página 10).

3 Seleccione la (s) cara (s) a grabar.

Para grabar	Mueva DIRECTION MODE a
Sólo una cara	⇐
Ambas caras	↻

4 Presione A+B REC.

Ambos decks entran en el modo de pausa de grabación.

5 Empiece a reproducir la fuente de programa.

6 Ajuste manualmente el nivel de grabación, si fuera necesario (consulte la página 11).

7 Seleccione el lado en el que quiere empezar a grabar, en ambos decks.

Para grabar en	Presione
la cara frontal	▷
la cara posterior	◁

8 Presione ■ PAUSE en el deck B.

Empieza a grabar simultáneamente.

Para parar la grabación simultánea Presione ■ en ambos decks.

Sugerencia

Durante la grabación simultánea, ■ PAUSE y ○ REC MUTING en el deck B controlan ambos decks pero no los botones ■ PAUSE y ○ REC MUTING del deck A.

Grabación de su propio programa

— Duplicación con el RMS

(TC-WE675 solamente)

Usted podrá grabar un programa del RMS que haya creado (consulte “Creación de su propio programa [Reproducción con el suensor automático de canciones (RMS)]”¹⁾ de la página 8.) Esta función solamente trabajará a velocidad normal.

- 1 Coloque un cassette grabado en el deck A y un cassette en blanco en el deck B.**
Cerciórese de que el cassette del deck B tenga intacta la lengüeta de protección contra el borrado.
- 2 Programe las canciones en el deck A (consulte los pasos 1 a 5 de la página 8).**
- 3 Para cambiar el deck de cassettes al modo de espera de la duplicación, presione HIGH/NORMAL una vez.**
- 4 Seleccione la cara del cassette del deck B que desee grabar.**

Para iniciar la grabación	Presione
en la cara frontal	▷
en la cara posterior	◁

- 5 Para iniciar la duplicación con el RMS, presione RMS/START o ■ PAUSE en el deck B.**

Para parar la duplicación con el RMS Presione ■ del deck B. El programa del RMS permanecerá incluso después de haber parado la duplicación con el RMS.

Sugerencias

- Usted podrá crear un espacio en blanco de 4 segundos o más en la cinta del deck B presionando ○ REC MUTING después del paso 4.
Para más detalles consulte “Inserción de espacios en blanco durante la grabación (Silenciamiento de la grabación)” en la página 16.
- Cuando inicie la duplicación con el RMS, se insertará automáticamente un espacio en blanco de 10 segundos si:
 - inserta un nuevo cassette en el deck B.
 - la cinta del deck B está completamente rebobinada hasta su comienzo y se ha parado automáticamente.

Inserción de espacios en blanco durante la grabación

— Silenciamiento de la grabación

Usted podrá insertar un espacio en blanco de 4 segundos entre las canciones. Estos espacios en blanco le permitirán localizar posteriormente el comienzo de canciones específicas utilizando la función del AMS múltiple (consulte la página 8). Usted también podrá utilizar esta función para borrar partes no deseadas de la cinta.

- 1 Siga los pasos 1 a 5 de “Grabación de cintas” en la página 10.**

La grabación empieza.

- 2 Presione ○ REC MUTING donde desee colocar un espacio en blanco.**

En el visualizador parpadeará “REC” y en la cinta se insertará un espacio en blanco.

Después de 4 segundos, se encenderá ■■ y el deck de cassettes cambiará al modo de grabación en pausa.

- 3 Para reanudar la grabación, presione ■■ PAUSE.**

Seegerencia

Si desea dejar un espacio en blanco de más de 4 segundos, mantenga presionada ○ REC MUTING el tiempo deseado. Después de 4 segundos, “REC” parpadeará con mayor rapidez.

Cuando suelte ○ REC MUTING, se encenderá ■■ y el deck de cassettes cambiará al modo de grabación en pausa.

Para reanudar la grabación, presione ■■ PAUSE.

Uso del sistema de control CONTROL A1II

Este deck de cassetes es compatible con el sistema de control CONTROL A1II.

El sistema de control CONTROL A1II fue diseñado para simplificar el funcionamiento de los sistemas de audio compuestos de equipos de Sony separados. Las conexiones CONTROL A1II ofrece un trayecto para la transmisión de señales de control que permiten un funcionamiento automático y funciones de control normalmente asociados con los sistemas integrados.

Actualmente, las conexiones CONTROL A1II entre un deck de minidiscos, tocadiscos CD, amplificador (sintoamplificador) y deck de cassetes ofrece una selección de función automática y grabación sincronizada.

En el futuro, la conexión CONTROL A1II funcionará como colector de mal funcionamiento, para que pueda controlar las distintas funciones de cada componente.

Nota

El sistema de control CONTROL A1II fue diseñado para mantener la compatibilidad a sistemas más avanzados ya que el sistema de control se puede mejorar para aceptar nuevas funciones avanzadas. Sin embargo, en este caso pueden no ser compatibles los sistemas más viejos con las nuevas funciones.

Compatibilidad de CONTROL A1II y CONTROL A1

El sistema de control CONTROL A1 ha sido mejorado para convertirse en el CONTROL A1II que es el sistema de norma del cambiador de discos CD 300 de Sony y otros equipos de Sony más nuevos. Los equipos con la toma CONTROL A1 son compatibles con los equipos con CONTROL A1II y pueden conectarse entre sí. Básicamente, la mayoría de las funciones disponibles con el sistema de control CONTROL A1 pueden utilizarse con el sistema de control CONTROL A1II. Sin embargo, cuando haga las conexiones entre equipos con tomas CONTROL A1 y equipos con tomas CONTROL A1II, el número de funciones que pueden controlarse puede estar limitado según el equipo. Para más detalles, consulte el manual de instrucciones que viene con el(los) equipo(s).

continúa

Uso del sistema de control CONTROL A1II (continúa)

Conexión del sistemas de control CONTROL A1II

Conecte los cables de mini-enchufe monoaurales (2P) en serie en las tomas CONTROL A1II en la parte trasera de cada equipo. Puede conectar hasta diez equipos compatibles con CONTROL A1II en cualquier orden. Sin embargo, sólo puede conectar un tipo de cada equipo (es decir, 1 tocadiscos CD, 1 deck de MD, 1 deck de cassettes y 1 sintonizador). Puede conectarse más de un tocadiscos CD o deck de MD según el modelo. Para más detalles, consulte el manual de instrucciones que viene con cada equipo.

Ejemplo

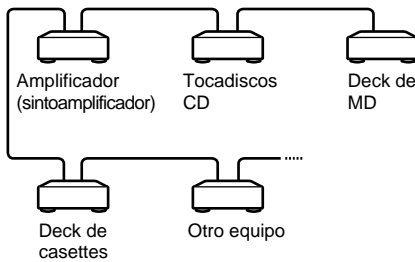

En el sistema de control CONTROL A1II, las señales de control fluyen en ambos sentidos, y no hay diferencia entre tomas de entrada IN y salida OUT. Si un equipo tiene más de una toma CONTROL A1II puede utilizar cualquiera de ellas, o conectar un equipo diferente a cada toma.

Acerca del cable de conexión

Cuando su equipo compatible con CONTROL A1II no se entrega con un cable de conexión, utilice un cable de mini-enchufe monoaural (2P) de menos de 2 metros sin resistencia (tal como el RK-G69HG de Sony) en los comercios de ramo.

Grabación sincronizada con un tocadiscos CD

Presione el botón SYNCHRO para realizar una grabación sincronizada en su deck de cassettes, utilizando un tocadiscos CD de Sony conectado al conector CONTROL A1II utilizando un cable de CONTROL A1II.

- 1 Mueva el selector de fuente del amplificador al tocadiscos CD.
- 2 Coloque un disco compacto en el tocadiscos CD.
- 3 Seleccione el modo de reproducción (CONTINUE, SHUFFLE o PROGRAM) del tocadiscos CD.
- 4 Coloque un cassette en el deck B.
- 5 Seleccione la (s) cara (s) a grabar.

Para grabar	Mueva el DIRECTION
MODE	⇌
en una cara	↺ o RELAY

- 6 Seleccione la cara en la que desea empezar a grabar en el deck B.

Para grabar del	Presione
cara frontal	▶
cara posterior	◀

- 7 Presione SYNCHRO.

Para parar la grabación sincronizada de disco compacto

Presione ■ en el deck B o en el tocadiscos CD.

Sugerencias

- Si el indicador de SYNCHRO se apaga después de parpadear rápidamente, la cinta no puede grabarse porque no tiene las lengüetas de protección de la grabación en el cassette.
- Las canciones en el disco compacto tienen distintas longitudes. Un disco compacto de música clásica y otros muchas veces tienen canciones que superan el tiempo de grabación de un solo lado del cassette. En este caso, grabe la cinta manualmente.
- El deck considera que una cinta colocada que no se ha reproducido o grabado es una cinta nueva, aunque esté en el medio. El deck avanzará la cinta unos 10 segundos antes de empezar la grabación sincronizada de disco compacto para eliminar la parte de cinta guía. Para empezar la grabación sincronizada de disco compacto sin este retardo de diez segundos, reproduzca o grabe en la cinta durante unos 10 segundos antes de empezar el procedimiento de grabación sincronizada de disco compacto.
- Si la cinta llega a su final durante la grabación sincronizada de disco compacto, en el la cara frontal de la cinta (se enciende ▷) y DIRECTION MODE está en ↻ o RELAY, la grabación de la canción termina inmediatamente, se invierte el sentido de la cinta y la grabación empieza nuevamente desde el principio de la cinta (se enciende ◁), se para la grabación sincronizada de disco compacto y el tocadiscos CD deja de reproducir.

Notas

- Para evitar la interrupción del proceso de grabación, no presione los botones de funcionamiento en el tocadiscos CD durante la grabación sincronizada de disco compacto.
- Algunos botones de funcionamiento en el deck de cassettes no pueden utilizarse durante la grabación sincronizada de disco compacto.

Selección de función automática

Cuando conecte equipos compatibles con CONTROL AIII utilizando cables CONTROL AIII (no suministrados), el selector de funciones del amplificador (o sintonizador) cambia automáticamente a la entrada correcta cuando presione el botón de reproducción en uno de los equipos conectados.

(Por ejemplo, cuando presione ▷ (botón de reproducción) en el deck de cassettes mientras está reproduciendo un disco compacto, el selector de funciones en el amplificador cambia de CD a TAPE.)

Notas

- Esta función actúa sólo cuando los equipos están conectados a las entradas del amplificador (o sintonizador) de acuerdo con los nombres en los botones de función. Algunos sintonizadores permiten cambiar los nombres en los botones de función. En este caso, consulte el manual de instrucciones que viene con el sintonizador.
- Cuando se graba, no reproduzca ningún otro componente que la fuente de grabación. Puede hacer que funcione la selección de función automática.

Precauciones

Seguridad

- No desarme el deck de cassettes, ya que podría recibir descargas eléctricas. En caso de avería, solicite solamente los servicios de personal cualificado.
- Si dentro del deck de cassettes entra cualquier objeto sólido o líquido, desenchúfelo y haga que sea comprobado por personal cualificado.

Fuentes de alimentación

- Antes de utilizar el deck de cassettes, compruebe si la tensión de alimentación del mismo coincide con la de la red local. La tensión de alimentación está indicada en la placa de características del panel posterior del deck de cassettes.
- La unidad no estará desconectada de la fuente de alimentación de ca mientras se halle conectada a la toma de corriente de la pared, aunque la propia unidad esté apagada.
- Cuando no vaya a utilizar el deck de cassettes durante mucho tiempo, cerciórese de desenchufarlo de la toma de la red. Para desconectar el cable de alimentación, tire del enchufe. No tire nunca del propio cable.
- El cable de alimentación de CA solamente deberá ser reemplazado por personal cualificado.

Operación

- Debido al mecanismo de seguridad, las teclas de función no trabajarán si el portacassette no está completamente cerrado, si no hay cassette en el mismo, o si el cassette no está correctamente colocado en su portacassette.
- Asegúrese de parar la cinta antes de desconectar el deck de cassettes. De lo contrario, puede dañarse la cinta.

Ubicación

- Coloque el deck de cassettes en un lugar adecuadamente ventilado a fin de evitar que se recaliente el deck.
- No coloque el deck de cassettes:
 - sobre una superficie suave, como una alfombra, ya que podrían bloquearse los orificios de circulación de aire de su parte inferior.
 - en un lugar cercano a fuentes térmicas.
 - en un lugar sometido a la luz solar directa.
 - en posición inclinada.
 - en un lugar excesivamente polvoriento o sometido a golpes.

Limpieza del deck de cassettes

Limpie la caja, el panel, y los controles con un paño suave ligeramente humedecido en una solución poco concentrada de detergente. No utilice ningún tipo de estropajos, polvos abrasivos, ni disolventes como alcohol o bencina.

Si tiene alguna pregunta o problema en relación con este deck de cassettes, consulte a su proveedor Sony.

Notas sobre los cassettes

Para proteger la grabación de la cara A o de la B

Rompa la lengüeta de protección contra el borrado.

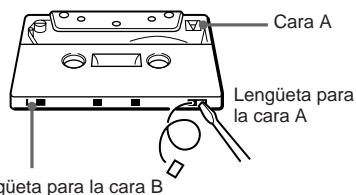

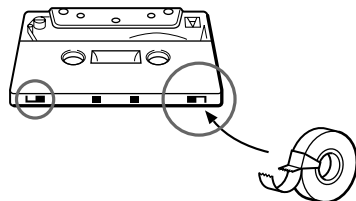

Para grabar un cassette carente de lengüetas de protección contra el borrado

Cubra el orificio correspondiente a la lengüeta correspondiente con cinta adhesiva.

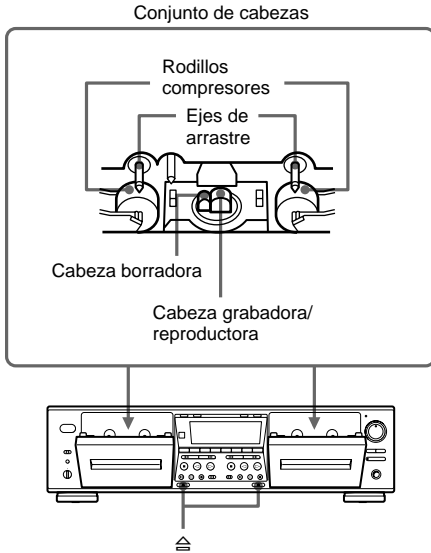

Limpieza de las cabezas y la trayectoria de la cinta



- 1 Presione  para abrir el portacassette.
- 2 Con la alimentación del deck desconectado, limpie las cabezas, los rodillos compresores, y los ejes de arrastre con un palillo de algodón ligeramente humedecido en alcohol o en líquido limpiador para decks de cassettes adquirido en una tienda del ramo.

Desmagnetización de las cabezas

Después de 20 ó 30 horas de utilización, o cuando note siseo y/o pérdida de altas frecuencias, desmagnetice las cabezas con un desmagnetizador adquirido en una tienda del ramo. Consulte el manual de instrucciones del desmagnetizador.

Limpie todas las superficies por las que pase la cinta cada 10 horas de operación a fin de impedir:

- sonido de baja calidad
- reducción en el nivel del sonido
- fluctuación o trémolo excesivos, u omisión de sonido
- pérdida del sonido
- borrado incompleto
- grabación de mala calidad

Para obtener grabaciones de gran calidad, se recomienda efectuar la limpieza antes de cada grabación.

Guía para la solución de problemas

Si experimenta cualquiera de las dificultades siguientes cuando utilice el deck de cassettes, utilice la guía siguiente para resolverla. Si el problema persiste después de haber realizado estas comprobaciones, consulte a su proveedor Sony.

Las teclas de función no trabajan.

- El deck de cassettes no funcionará durante unos 3 segundos después de haber conectado su alimentación. Espere hasta que **II** deje de parpadear.
- Compruebe si el cassette está correctamente colocado y si el portacassette está completamente cerrado.

La cinta no se reproduce o no se graba.

- No hay cassette en el portacassette.
- La cinta ha finalizado.
- La cinta está floja. Ténsela.
- El cassette carece de lengüeta(s) de protección contra el borrado (consulte la página 20).
- Compruebe si el ajuste del amplificador es correcto.
- Compruebe si las conexiones del deck de cassettes son seguras.
- Las cabezas y la trayectoria de la cinta están sucias. Límpielas (consulte la página 21).
- La cabeza grabadora/reproductora está magnetizada. Desmagnetícela (consulte la página 21).

La fluctuación, el efecto de trémolo, o la pérdida de sonido es excesivo.

- Los ejes de arrastre y los rodillos compresores están sucios. Límpielos (consulte la página 21).

El nivel del sonido es bajo, el sonido se pierde, o la reproducción de altas frecuencias deficiente./ La cinta no se ha borrado completamente./El ruido aumenta.

- Las cabezas de grabación/reproducción o borrado y la trayectoria de la cinta están sucias. Límpielas (consulte la página 21).
- Las cabezas de grabación/reproducción o borrado están magnetizadas. Desmagnetícelas (consulte la página 21).

Hay zumbido o ruido.

- El deck de cassettes está situado cerca de un televisor o de una videograbadora. Aléjelo.
- El deck de cassettes está situado sobre o debajo del amplificador. Aléjelo.

La cinta se para antes de haberse rebobinado completamente.

- La cinta está floja. Ténsela.
- Si aparece "M" en el visualizador, presione MEMORY varias veces hasta que desaparezca la "M".
- El casco del cassette está alabeado. Utilice otro cassette.

La función AMS múltiple no funciona correctamente.

- Una de las canciones tiene una pausa larga, una sección de bajas frecuencias o con un volumen muy bajo, o hay un aumento o disminución gradual del volumen.
- El espacio antes de una canción es de menos de 4 segundos. Inserte un espacio en blanco de 4 segundos utilizando **REC MUTING**.
- La intensidad de la señal de los canales derecho e izquierdo es muy diferente.
- Hay ruidos en el espacio antes de una canción.
- Se ha presionado **▶▶** (o **◀◀**) inmediatamente antes del principio de la nueva canción o inmediatamente después de empezar la canción actual.

La función Dolby NR no funciona correctamente durante la reproducción.

- La función de control de altura está conectada y las características de frecuencia del sonido están alteradas. Presione nuevamente **PITCH CONTROL** para desconectar la función.

El ruido de transporte de la cinta es demasiado fuerte durante el avance rápido o el rebobinado.

- Este ruido se debe al cassette y no significa ningún problema mecánico.
-

Especificaciones

Sistema

Tiempo de bobinado rápido

Aprox. 100 seg. (con casete Sony C-60)

Relación de señal a ruido (en el nivel pico y ponderado con Dolby NR desconectado)

55 dB, usando casete Sony TYPE I

57 dB con casete Sony TYPE II

58 dB con casete Sony TYPE IV

Mejora de relación de señal a ruido

Con Dolby B NR activado:

Aprox. 5 dB a 1 kHz, 10 dB a 5 kHz

Con Dolby C NR activado:

Aprox. 15 dB a 500 Hz, 20 dB a 1 kHz

Distorsión armónica

0,4% (con casete Sony TYPE I): 160 nWb/m 315 Hz, 3ª distorsión armónica)

1,8% (con casete Sony TYPE IV): 250 nWb/m 315 Hz, 3ª distorsión armónica)

Respuesta de frecuencia (DOLBY NR OFF)

30-16.000 Hz (± 3 dB, IEC), 20-17.000 Hz (± 6 dB), con casete Sony TYPE I

30-17.000 Hz (± 3 dB, IEC), 20-18.000 Hz (± 6 dB), con casete Sony TYPE II

30-19.000 Hz (± 3 dB, IEC), 20-20.000 Hz (± 6 dB), 30-13.000 Hz (± 3 dB, -4 dB en la grabación), con casete Sony TYPE IV

Cambio de velocidad

TC-WE675:

$\pm 0,13\%$ pico ponderado (IEC)

0,1% RMS ponderado (NAB)

$\pm 0,2\%$ pico ponderado (DIN)

TC-WE475:

$\pm 0,15\%$ pico ponderado (IEC)

0,1% RMS ponderado (NAB)

$\pm 0,2\%$ pico ponderado (DIN)

Gama de altura variable

Aprox. -30 a $+30\%$

Entradas

Entradas de línea (tomas fono)

sensibilidad de 0,16V, impedancia de entrada de 47 kiloohm

Salidas

Salidas de línea (tomas fono)

nivel de salida de régimen 0,5 V a una impedancia de carga de 47 kiloohm con impedancia de carga de más de 10 kiloohm

Auriculares (toma fono estéreo)

nivel de salida 0,25 mW a una impedancia de carga de 32 ohm

General

Requisitos eléctricos

Modelos para EE.UU. y Canadá:

ca 120 V, 60 Hz

ca 230 V, 50/60 Hz

Modelos para Europa:

ca 240 V, 50/60 Hz

Otros modelos:

ca 120/220/230-240 V, 50/60 Hz

Ajustable con el selector de voltaje

Consumo eléctrico

TC-WE675: 22 vatios

TC-WE475: 18 vatios

Dimensiones (an./al./prof.) Aprox. $430 \times 120 \times 300$ mm

Peso

4,2 kg

Accesorios suministrados

Cable de conexión de audio (2)

Cable AIII de control (1)*

* Suministrado sólo para el modelo canadiense

Accesorio opcional

Mando a distancia RM-J910

Para más detalles sobre la disponibilidad del mando a distancia, hable con su proveedor de Sony más cercano.

El diseño y las especificaciones están sujetos a cambio sin previo aviso.

