

Micro Hi-Fi Component System

Mode d'emploi _____ **FR**

Manual de Instrucciones _____ **ES**



CMT-RB5

AVERTISSEMENT

Pour éviter tout risque d'incendie ou d'électrocution, n'exposez pas cet appareil à la pluie ni à l'humidité.

Pour éviter tout choc électrique, n'ouvrez pas le coffret. Ne confiez les réparations qu'à un technicien qualifié.

N'installez pas l'appareil dans un endroit exigü tel qu'une bibliothèque ou un meuble encastré.



Cet appareil fait partie des produits laser de la CLASSE 1.

L'étiquette CLASS 1 LASER PRODUCT est collée à l'arrière de l'appareil.

Table des matières

Mise en service

Étape 1: Installation de la chaîne	4
Étape 2: Réglage de l'heure	6
Étape 3: Préréglage des stations de radio	7
Economie d'énergie en mode de veille* ...	8

Opérations de base

Lecture d'un CD	9
Écoute de la radio — Accord sur une station préréglée	10

Le lecteur CD

Lecture répétée de plages d'un CD — Lecture répétée	11
Lecture des plages d'un CD dans un ordre aléatoire — Lecture aléatoire	11
Programmation des plages d'un CD — Lecture de programme	12
Utilisation de l'affichage	13

Autres fonctions

Réglage du son	15
Utilisation du RDS (système de données radiodiffusées)**	16
Pour vous endormir en musique — Minuterie d'arrêt	16
Pour vous réveiller en musique — Minuterie quotidienne	17

Raccordement d'appareils en option

Raccordement d'appareils audio/vidéo en option	19
Écoute du son d'un appareil raccordé	20
Enregistrement sur les appareils raccordés	21
Raccordement d'antennes extérieures	21

Informations supplémentaires

Précautions	23
Guide de dépannage	24
Spécifications	26
Description de la télécommande	28
Index	30

* Modèles nord-américain et européen seulement

** Modèle européen seulement

FR

Étape 1: Installation de la chaîne

Installez la chaîne à l'aide des cordons et accessoires fournis en effectuant les opérations **1** à **4** ci-dessous.

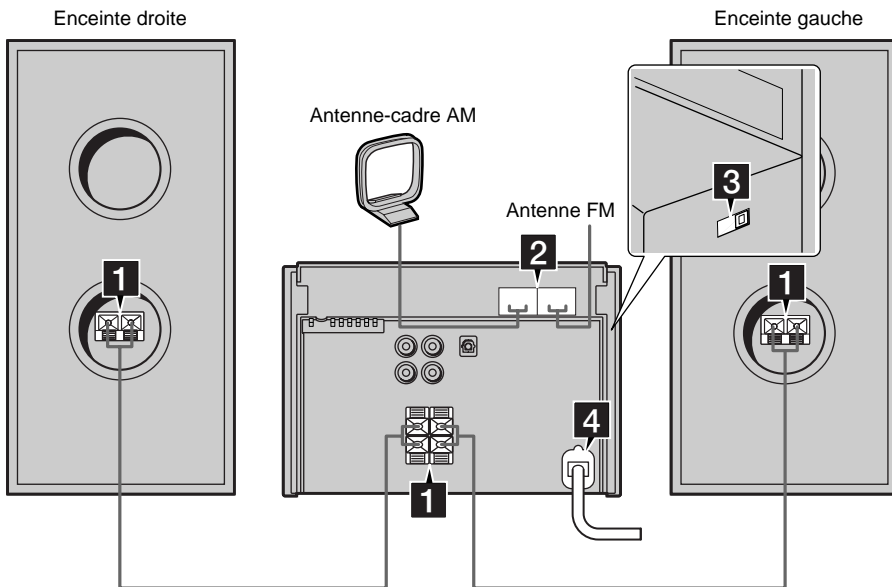

1 Raccordez les enceintes.

Raccordez les cordons d'enceinte aux bornes SPEAKER comme sur la figure ci-dessous.

Appareil

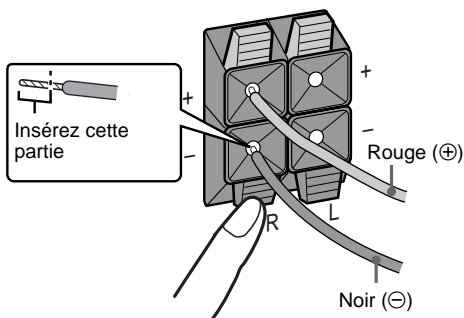

Enceinte

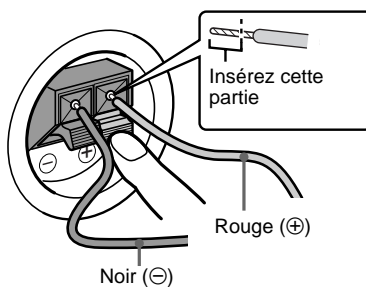

Remarque

Pour éviter les parasites, éloignez les cordons d'enceinte des antennes.

Mise en place des deux piles R6 (format AA) dans la télécommande

2 Raccordez les antennes FM/AM.

Montez l'antenne-cadre AM, puis raccordez-la.

Type de prise A

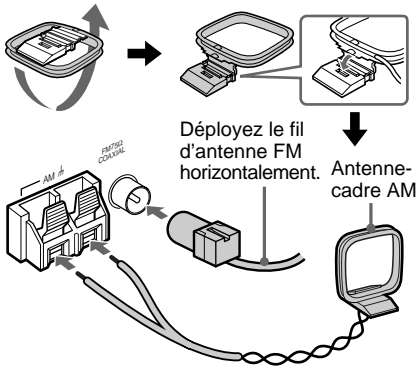

Type de prise B

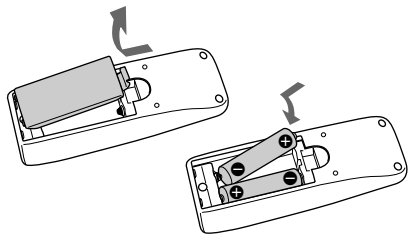
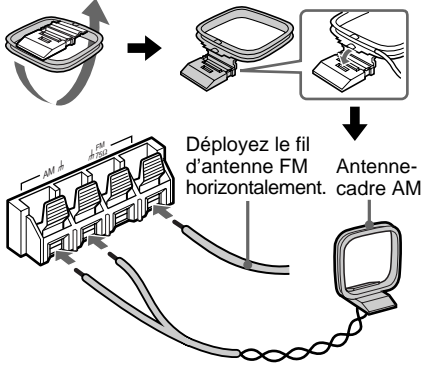

Conseil

Dans des conditions normales d'utilisation, les piles durent environ six mois. Quand la platine ne répond plus à la télécommande, remplacez les deux piles par des neuves.

Remarques

- Si vous prévoyez de ne pas utiliser la télécommande pendant longtemps inutilisée, enlevez les piles pour éviter qu'elles ne coulent et causent des dommages.
- Veillez à mettre les piles dans le bon sens.
- N'utilisez pas une pile neuve avec une pile usagée.
- N'utilisez pas des piles de types différents ensemble.
- N'utilisez pas une pile qui coule.
- Si une pile a coulé, nettoyez le logement des piles et remplacez les piles par des neuves.

3 Pour les modèles avec un sélecteur de tension, réglez le commutateur VOLTAGE SELECTOR sur la position correspondant à la tension du secteur.

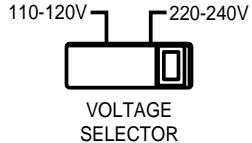

4 Raccordez le cordon d'alimentation à une prise murale.

Si la fiche de la chaîne n'est pas adaptée à la prise murale, retirez la fiche adaptatrice fournie (pour les modèles avec fiche adaptatrice seulement).

Étape 2: Réglage de l'heure

Avant de pouvoir utiliser les fonctions de la minuterie, vous devez régler l'heure. Le modèle européen utilise une horloge de 24 heures. Les autres modèles utilisent une horloge de 12 heures. L'horloge de 24 heures est utilisée comme exemple.

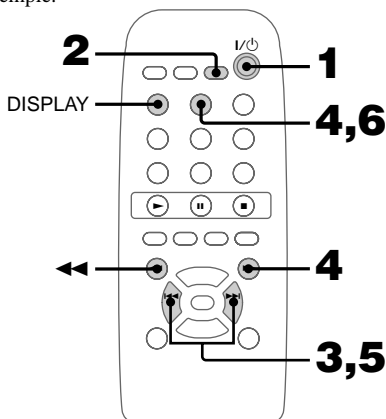

1 Allumez la chaîne.

2 Appuyez sur CLOCK/TIMER SET.
L'heure s'affiche et l'indication des heures clignote.



3 Appuyez sur ◀◀/▶▶ pour régler les heures.

4 Appuyez sur ENTER ou ▶▶.
L'indication des minutes clignote.

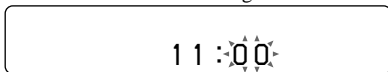

5 Appuyez sur ◀◀/▶▶ pour régler les minutes.

6 Appuyez sur ENTER.
L'horloge se met en marche.

En cas d'erreur

Appuyez plusieurs fois sur ◀◀/▶▶ jusqu'à ce que le point à modifier clignote, puis réglez-le à nouveau.

Pour remettre l'horloge à l'heure

Vous pouvez remettre l'horloge à l'heure quand la chaîne est éteinte.

- 1 Appuyez sur DISPLAY pour afficher l'heure.
- 2 Appuyez sur CLOCK/TIMER SET.
- 3 Répétez les opérations 3 à 6 décrites dans "Réglage de l'heure".

Conseils

- Le point supérieur des deux-points clignote pendant les 30 premières secondes de chaque minute tandis que le point inférieur clignote pendant les 30 dernières secondes.
- Lorsque la chaîne est éteinte, l'heure s'allume et s'éteint à chaque pression de DISPLAY.

Étape 3: Préréglage des stations de radio

Vous pouvez prérégler 30 stations de radio: 20 sur la gamme FM et 10 sur la gamme AM.

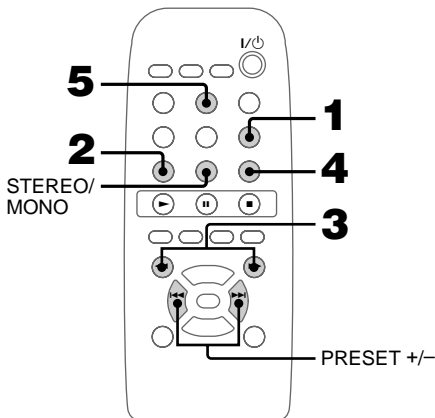

- 1 Appuyez sur TUNER/BAND pour sélectionner "FM" ou "AM".
Lorsque vous appuyez sur TUNER/BAND, la chaîne s'allume.

- 2 Appuyez plusieurs fois sur MODE jusqu'à ce que "AUTO" s'affiche.



- 3 Appuyez sur TUNING +/-.
L'indication de fréquence change. Le balayage des fréquences s'arrête lorsque le tuner capte une station. "TUNED" et "STEREO" (dans le cas d'une émission stéréo) s'affichent.

- 4 Appuyez sur MEMORY.

Un numéro de station préréglée clignote. Les stations sont mémorisées à partir du numéro de préréglage 1.



- 5 Appuyez sur ENTER.

"COMPLETE !!" s'affiche et la station est mémorisée.

- 6 Pour prérégler d'autres stations, répétez les opérations 1 à 5.

Pour arrêter le balayage des fréquences

Appuyez sur MODE.

Pour faire l'accord sur une station ayant un signal faible

À l'étape 2 ci-dessus, appuyez plusieurs fois sur MODE jusqu'à ce que "MANUAL" apparaisse, puis appuyez plusieurs fois sur TUNING +/- pour accorder manuellement la station.

Pour régler une autre station sur un numéro de préréglage

Commencez par l'étape 1. Après l'étape 4, appuyez plusieurs fois sur PRESET +/- pour sélectionner le numéro de préréglage sur lequel vous voulez prérégler la nouvelle station. Appuyez ensuite sur ENTER.

voir page suivante

Étape 3: Préréglage des stations de radio (suite)

Pour effacer une station préréglée

- 1 Appuyez sur MEMORY jusqu'à ce que "ERASE" et un numéro de préréglage apparaissent.
- 2 Appuyez plusieurs fois sur PRESET +/- pour sélectionner le numéro de préréglage dont vous voulez effacer la station. Sélectionnez "ALL ERASE" si vous voulez effacer toutes les stations préréglées.
- 3 Appuyez sur ENTER. "COMPLETE !!" s'affiche.

Lorsque vous effacez une station préréglée, le numéro de préréglage diminue d'une unité et toutes les stations après la station effacée sont renumérotées.

Pour changer l'intervalle d'accord AM (modèles non européens)

L'intervalle d'accord AM a été préréglé en usine sur 9 kHz (10 kHz pour certaines régions). Pour le changer, faites l'accord sur une station AM, puis éteignez la chaîne. Tout en maintenant la touche $\triangleright \triangleright$ de l'appareil enfoncée, rallumez la chaîne. Lorsque vous changez l'intervalle d'accord, toutes les stations AM préréglées sont effacées. Pour rétablir l'intervalle à sa valeur initiale, répétez les opérations ci-dessus.

Conseils

- Les stations préréglées restent mémorisées pendant un jour même si vous débranchez le cordon d'alimentation ou s'il y a une coupure de courant.
- Si une émission FM stéréo grésille, appuyez sur STEREO/MONO jusqu'à ce que "MONO" apparaisse. Vous n'entendrez pas le son en stéréo, mais la réception sera meilleure. Pour rétablir l'effet stéréo, appuyez à nouveau sur la touche.

Economie d'énergie en mode de veille

(Modèles nord-américain et européen seulement)

Vous pouvez réduire la consommation d'électricité au minimum et économiser ainsi de l'électricité en mettant la chaîne est en veille. La chaîne a été programmée en usine pour ne pas afficher l'heure lorsqu'elle est éteinte (**Mode d'économie d'énergie**). Pour que l'heure apparaisse même quand la chaîne est éteinte, désactivez le mode d'économie d'énergie.

DISPLAY

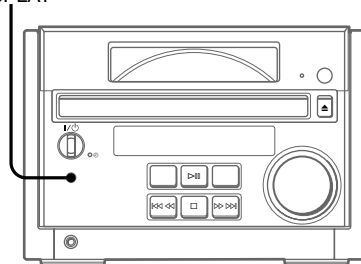

➔ Appuyez sur DISPLAY quand la chaîne est éteinte.

Le mode d'économie d'énergie est désactivé et l'heure apparaît.

Pour activer le mode d'économie d'énergie

Appuyez sur DISPLAY.

L'heure disparaît.

Conseil

À chaque pression de DISPLAY en mode de veille, l'affichage passe du mode d'économie d'énergie à l'indication de l'heure.

Lecture d'un CD

Pour allumer la chaîne, appuyez sur I/⏻ (alimentation).

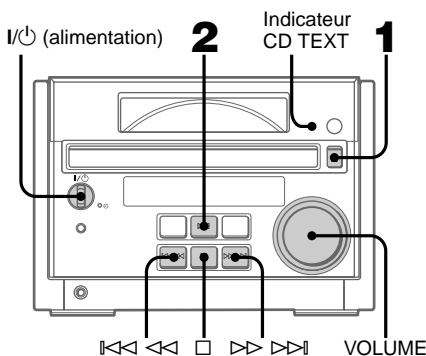

1 Appuyez sur ▲ et posez un CD sur le plateau.

Étiquette vers le haut. Pour un CD de 8 cm, utilisez le cercle intérieur du plateau.

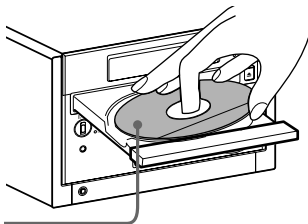

Pour refermer le plateau, appuyez à nouveau sur ▲.

2 Appuyez sur ▷▶▶.

Le plateau se ferme et la lecture commence. L'indicateur CD TEXT s'allume lorsqu'un disque CD TEXT est détecté.

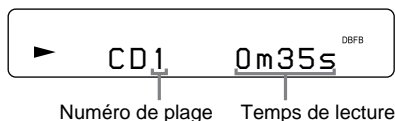

Pour	Faites ceci:
arrêter la lecture	Appuyez sur □.
passer en pause	Appuyez sur ▷◻◻. Appuyez à nouveau sur la touche pour reprendre la lecture.
choisir une page	Appuyez plusieurs fois sur ◻◻◻◻ ◻◻◻◻ ◻◻◻◻.
localiser un point d'une page	Appuyez sur ◻◻◻◻ ◻◻◻◻/▷▷▷▷ pendant la lecture jusqu'à ce que vous ayez trouvé le point recherché. "–OVER–" s'affiche quand le CD est terminé.
retirer le CD	Appuyez sur ▲.
régler le volume	Tournez VOLUME.

Conseils

- S'il n'y a pas de CD dans le lecteur, "CD No Disc" s'affiche.
- Si vous appuyez sur ▷◻◻◻ quand la chaîne est éteinte, elle s'allume automatiquement et, s'il y a un CD sur le plateau, la lecture du CD commence (**Lecture monotouche**).
- Vous pouvez sélectionner le lecteur CD depuis une autre source et écouter un CD en appuyant simplement sur la touche ▷◻◻◻ (**Sélection automatique de source**).
- Vous pouvez commencer la lecture à partir de la plage souhaitée à l'étape 2.
 - 1** Appuyez plusieurs fois sur ◻◻◻◻ ◻◻◻◻/▷▷▷▷ jusqu'à ce que la plage souhaitée s'affiche.
 - 2** Appuyez sur ▷◻◻◻.

Remarques

- N'utilisez pas un CD sur lequel du ruban adhésif, des autocollants ou de la colle sont collés. Le lecteur CD pourrait être endommagé.
- Ne poussez pas le plateau pour le fermer. Le lecteur CD pourrait être endommagé. Pour fermer le plateau, appuyez sur ▲.
- Lorsqu'un CD de 8 cm est inséré, il n'est pas possible de le voir par la fenêtre avant.
- Les caractères imprimés sur le CD apparaissent à l'envers lorsqu'ils sont vus par la fenêtre avant.

Écoute de la radio

— Accord sur une station préréglée

Préréglez d'abord les stations de radio dans la mémoire du tuner (voir page 7).

Pour allumer la chaîne, appuyez sur I/⏻ (alimentation).

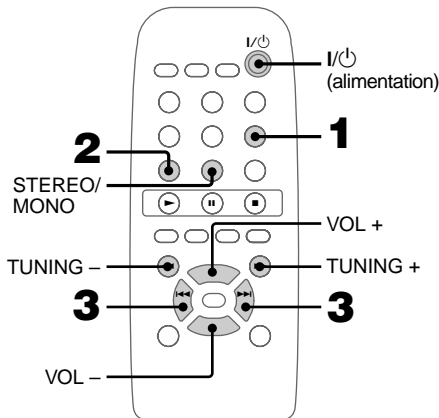

1 Appuyez sur TUNER/BAND pour sélectionner “FM” ou “AM”.

2 Appuyez plusieurs fois sur MODE jusqu’à ce que “PRESET” s’affiche.

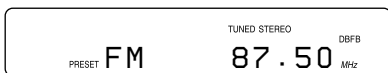

3 Appuyez sur PRESET +/- pour sélectionner la station préréglée de votre choix.

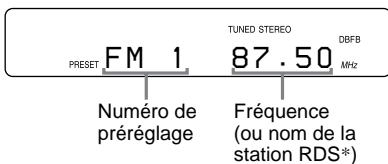

Si une seule station est préréglée, “ONE PRESET” s’affiche.

* Modèle européen seulement

Pour	Faites ceci:
éteindre la radio	Appuyez sur I/⏻ pour éteindre la chaîne.
régler le volume	Appuyez plusieurs fois sur VOL +/-.

Pour écouter une station de radio non préréglée

- À l'étape 2, appuyez plusieurs fois sur MODE jusqu'à ce que “MANUAL” apparaisse, puis appuyez de façon répétée sur TUNING +/- pour faire l'accord sur la station souhaitée (**Accord manuel**).
- À l'étape 2, appuyez plusieurs fois sur MODE jusqu'à ce que “AUTO” apparaisse, puis appuyez sur TUNING +/- . L'indication de fréquence change. Le balayage des fréquences s'arrête lorsque le tuner capte une station (**Accord automatique**).

Pour annuler l'accord automatique

Appuyez sur MODE.

Conseils

- Si vous appuyez sur TUNER/BAND quand la chaîne est éteinte, elle s'allume automatiquement et fait l'accord sur la dernière station captée (**Lecture monotouche**).
- Vous pouvez sélectionner le tuner depuis une autre source en appuyant simplement sur TUNER/BAND (**Sélection automatique de la source**).
- Pour améliorer la réception, réorientez l'antenne fournie ou raccordez une antenne extérieure en vente dans le commerce (voir page 21).
- Si une émission FM stéréo grésille, appuyez sur STEREO/MONO jusqu'à ce que “MONO” apparaisse. Vous n'entendrez pas le son en stéréo, mais la réception sera meilleure. Pour rétablir l'effet stéréo, appuyez à nouveau sur la touche.

lecture répétée de plages d'un CD

— Lecture répétée

Cette fonction vous permet d'écouter plusieurs fois de suite un CD en mode de lecture normale, aléatoire ou programmée.

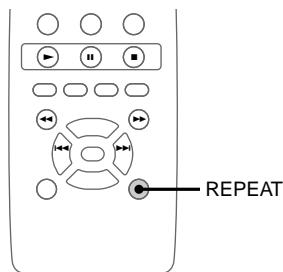

➔ Appuyez plusieurs fois sur REPEAT pendant la lecture jusqu'à ce que "REPEAT" ou "REPEAT 1" s'affiche.



REPEAT: pour répéter toutes les plages du CD

REPEAT 1: pour répéter une seule plage

Pour annuler la lecture répétée

Appuyez plusieurs fois sur REPEAT jusqu'à ce que "REPEAT" ou "REPEAT 1" disparaisse.

Remarque

Lorsque "REPEAT" est sélectionné, le lecteur CD s'arrête automatiquement après cinq répétitions.

lecture des plages d'un CD dans un ordre aléatoire — Lecture aléatoire

Cette fonction vous permet d'écouter toutes les plages d'un CD dans un ordre aléatoire.

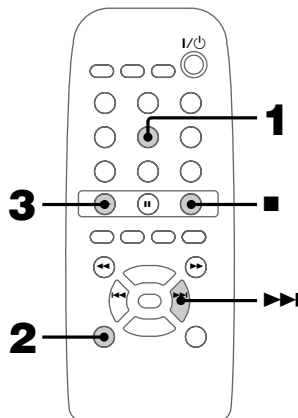

1 Appuyez sur CD pour passer en mode CD.

2 Appuyez plusieurs fois sur PLAY MODE jusqu'à ce que "SHUFFLE" s'affiche.

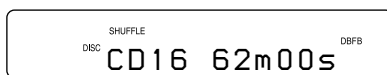

3 Appuyez sur ►. La lecture aléatoire commence.

Pour annuler la lecture aléatoire en mode d'arrêt

Appuyez plusieurs fois sur PLAY MODE jusqu'à ce que "SHUFFLE" et "PROGRAM" disparaissent.

Conseil

Pour sauter une plage, appuyez sur ►►.

Remarque

Le mode de lecture ne peut pas être changé pendant la lecture d'un disque. Arrêtez d'abord la lecture en appuyant sur ■ puis changez le mode de lecture.

Programmation des plages d'un CD

— Lecture de programme

Cette fonction vous permet de créer un programme de 25 plages au maximum dans l'ordre dans lequel vous voulez les écouter.

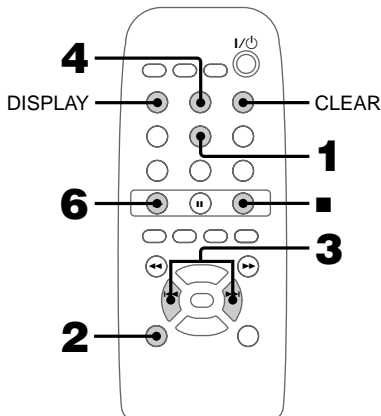

1 Appuyez sur CD pour passer en mode CD.

2 Appuyez plusieurs fois sur PLAY MODE jusqu'à ce que "PROGRAM" s'affiche.

3 Appuyez plusieurs fois sur **⏮/⏭** jusqu'à ce que le numéro de plage souhaité s'affiche.

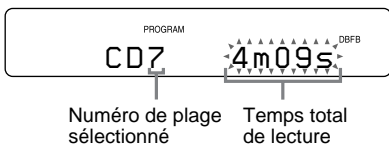

4 Appuyez sur ENTER.

La plage est programmée. "STEP" s'affiche d'abord puis le numéro de plage sélectionné. Ensuite le dernier numéro de plage sélectionné s'affiche, suivi du temps total de lecture du programme. En cas d'erreur, appuyez sur CLEAR pour effacer la dernière plage programmée.

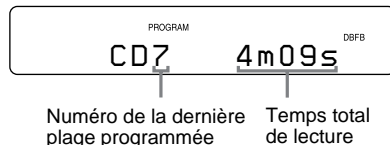

5 Pour programmer d'autres plages, répétez les opérations 3 et 4.

6 Appuyez sur **▶**.

La lecture programmée commence. Toutes les plages sont lues dans l'ordre où vous les avez sélectionnées.

Pour vérifier le nombre total de plages programmées

Appuyez sur DISPLAY en mode d'arrêt. Le nombre total de plages programmées est indiqué, puis le numéro de la dernière plage programmée et le temps total de lecture du programme.

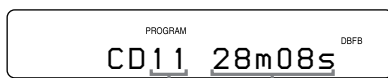

Numéro de la dernière plage programmée Temps total de lecture du programme

Pour vérifier l'ordre programmé

Appuyez plusieurs fois sur **⏮/⏭** pendant la lecture de programme.

Pour	Faites ceci:
annuler la lecture de programme	Appuyez sur ■ , puis plusieurs fois sur PLAY MODE jusqu'à ce que "PROGRAM" et "SHUFFLE" disparaissent.
ajouter une plage au programme (en mode d'arrêt)	Effectuez les opérations 3 et 4.

Conseils

- Le programme que vous avez créé n'est pas effacé après la lecture du programme. Pour l'exécuter à nouveau, appuyez sur ►.
- Si vous essayez de programmer 26 plages ("steps") ou plus, "STEP FULL" s'affiche.
- "--m--s" s'affiche si le temps total de lecture est supérieur à 100 minutes ou si vous sélectionnez une plage de CD dont le numéro est supérieur à 21.

Remarque

Le mode de lecture ne peut pas être changé pendant la lecture d'un disque. Arrêtez d'abord la lecture en appuyant sur ■ puis changez le mode de lecture.

Utilisation de l'affichage

Vous pouvez vérifier le nombre total de pages, le temps de lecture total et le temps restant sur la plage ou sur le CD actuel. Si vous insérez un disque CD TEXT, vous pourrez aussi vérifier les informations enregistrées sur le disque, par exemple le titre du disque ou des plages et le nom des artistes.

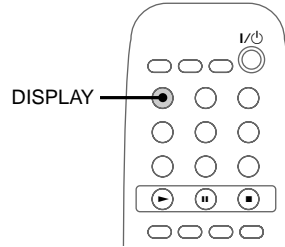

➔ Appuyez sur DISPLAY.

A chaque pression de la touche pendant la lecture normale ou en mode d'arrêt, l'affichage change comme suit:

Pendant la lecture normale

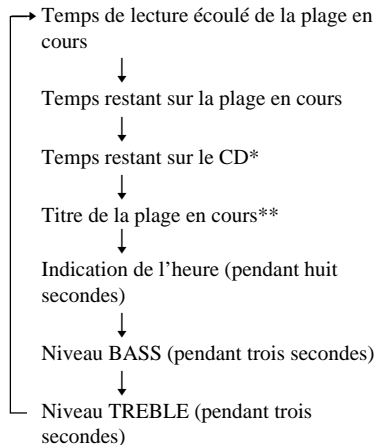

voir page suivante

Utilisation de l'affichage (suite)

Dans le mode d'arrêt

Pendant la lecture de programme

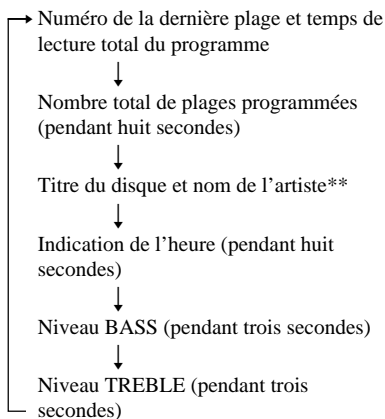

Autres cas

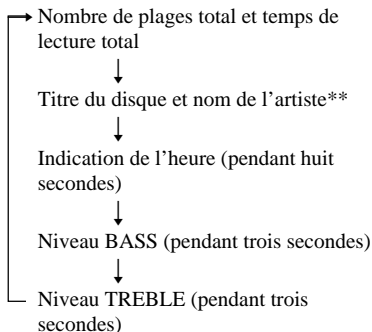

* "--m--s" apparaît pendant la lecture de programme

- ** • Seulement les disques CD TEXT (certains caractères ne peuvent pas être affichés). Les informations de certains disques CD TEXT n'apparaîtront pas.
 - Si le CD contient 21 plages ou plus, les informations CD TEXT n'apparaîtront pas pour les plages ultérieures à la 21^e.
 - Lorsque le titre ou le nom a défilé sur l'afficheur, l'affichage original réapparaît.
-

Réglage du son

Non seulement vous pouvez ajuster les graves et les aigus, mais aussi activer la fonction DBFB (Dynamic Bass Feedback/Rétroaction dynamique des basses) pour produire des sons plus puissants et graves.

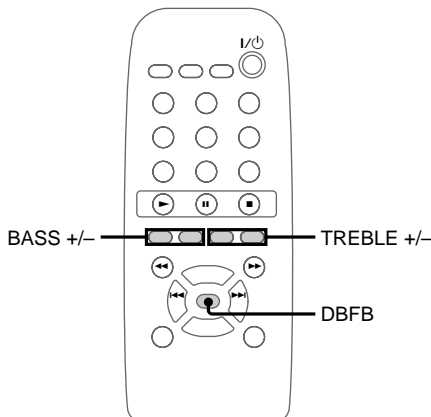

Réglage des aigus

➔ Appuyez plusieurs fois sur TREBLE +/-.

Vous pouvez régler les aigus sur 9 niveaux différents (de MIN à MAX).

Conseil

Vous pouvez rétablir le son original en désactivant la fonction DBFB et en réglant BASS et TREBLE sur 0.

Accentuation du grave

➔ Appuyez sur DBFB.

A chaque pression de la touche, l'affichage change de la façon suivante:

DBFB ON



DBFB OFF

“DBFB” s’affiche lorsque la fonction DBFB est activée.

Réglage des graves

➔ Appuyez plusieurs fois sur BASS +/-.

Vous pouvez régler les graves sur 9 niveaux différents (de MIN à MAX).

Utilisation du RDS (système de données radiodiffusées)

(Modèle européen seulement)

Qu'est-ce que le RDS ?

Le RDS, ou Radio Data System, est un service de radiodiffusion qui permet aux stations de radio d'envoyer un certain nombre d'informations avec le signal d'émission ordinaire. Le RDS n'est disponible que sur les stations FM*.

Remarque

Il se peut que le RDS ne fonctionne pas normalement si la station sur laquelle vous avez fait l'accord n'émet pas correctement le signal RDS ou si elle est faiblement captée.

* Toutes les stations FM n'offrent pas des services RDS et celles qui le font ne proposent pas toutes les mêmes services. Adressez-vous aux stations de radio locales pour connaître les types de services RDS disponibles dans votre région.

Réception d'émissions RDS

➔ Faites simplement l'accord sur une station de la gamme FM.

Lorsque vous faites l'accord sur une station qui offre des services RDS, le nom de la station s'affiche.

Pour vérifier les informations RDS

À chaque pression sur DISPLAY, l'affichage change comme suit:

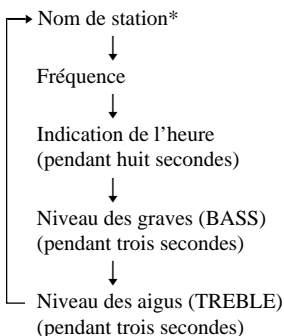

* Si aucune émission RDS n'est reçue, le nom de station ne sera pas indiqué.

Pour vous endormir en musique — Minuterie d'arrêt

Cette fonction vous permet de régler la chaîne pour qu'elle s'éteigne après un certain délai. Vous pouvez régler la minuterie par incréments de 10 minutes.

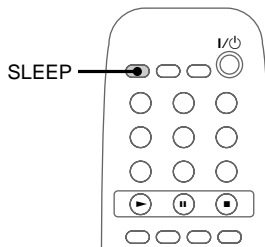

➔ Appuyez plusieurs fois sur SLEEP pour sélectionner le temps.

À chaque pression de la touche, l'affichage des minutes (temps restant) change comme suit:

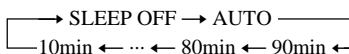

"SLEEP" clignote sur l'afficheur, sauf lorsque "SLEEP OFF" est sélectionné.

Pour vérifier le temps restant

Appuyez une fois sur SLEEP. Notez que le temps restant n'est pas indiqué en mode "AUTO".

Pour changer le délai d'arrêt de la chaîne

Appuyez plusieurs fois sur SLEEP pour sélectionner le temps souhaité.

Pour désactiver la minuterie d'arrêt

Appuyez plusieurs fois sur SLEEP jusqu'à ce que "SLEEP OFF" s'affiche.

Lorsque vous sélectionnez "AUTO"

La chaîne s'éteint automatiquement à la fin du CD (temps maximal 100 minutes).

Lorsque la chaîne est en mode TUNER, elle s'éteint après 100 minutes.

Conseil

Vous pouvez utiliser la minuterie d'arrêt même si vous n'avez pas réglé l'heure.

Pour vous réveiller en musique — Minuterie quotidienne

Cette fonction vous permet d'être réveillé en musique à l'heure programmée.

Pour l'utiliser, vous devez avoir réglé l'heure (voir page 6).

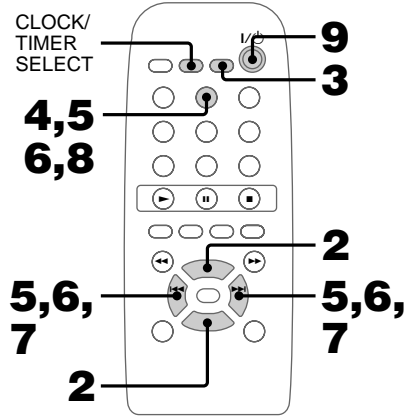

- 1 Préparez la source de musique que vous voulez écouter.
 - CD: Posez un CD. Pour commencer à partir d'une plage précise, créez un programme de lecture (voir page 12).
 - Radio: Faites l'accord sur une station (voir page 10).

- 2 Appuyez plusieurs fois sur VOL +/- pour régler le niveau du son.

- 3 Appuyez sur CLOCK/TIMER SET. "SET DAILY" s'affiche. "DAILY" et l'indicateur \oplus se mettent à clignoter.

- 4 Appuyez sur ENTER. "ON" s'allume et l'indication des heures clignote.

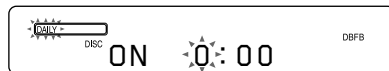

Pour se réveiller en musique (suite)

5 Programmez l'heure de début de lecture.

Appuyez plusieurs fois sur **◀◀/▶▶** pour régler les heures, puis appuyez sur ENTER. L'indication des minutes clignote.

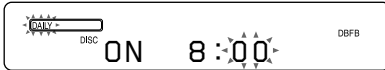

Appuyez plusieurs fois sur **◀◀/▶▶** pour régler les minutes, puis appuyez sur ENTER. L'indication des heures clignote à nouveau.

6 Programmez l'heure de fin de lecture en procédant comme à l'étape 5.

7 Appuyez sur **◀◀/▶▶** pour sélectionner la source de son.

L'affichage change comme suit:

TUNER
↑
CD PLAY

8 Appuyez sur ENTER.

L'heure de début de lecture, l'heure de fin et la source de musique s'affichent tour à tour, après quoi l'affichage initial réapparaît. "DAILY" et l'indicateur \odot s'allument.

9 Appuyez sur **I/⏻** pour éteindre la chaîne.

Pour modifier la programmation

Recommencez depuis l'étape 1.

Pour vérifier la programmation/activer la minuterie

1 Appuyez sur CLOCK/TIMER SELECT.

2 Appuyez plusieurs fois sur **◀◀/▶▶** jusqu'à ce que "SEL DAILY" s'affiche, puis appuyez sur ENTER.

Pour désactiver la minuterie

Appuyez sur CLOCK/TIMER SELECT, puis appuyez plusieurs fois sur **◀◀/▶▶** jusqu'à ce que "TIMER OFF" s'affiche. Appuyez ensuite sur ENTER.

Remarques

- N'effectuez aucune opération entre la mise en marche de la chaîne et le début de la lecture (environ 15 secondes avant l'heure prééglée).
- Si la chaîne est déjà allumée à l'heure programmée, la lecture de la source programmée commencera.
- Il n'est pas possible d'utiliser des éléments séparés en option raccordés à la prise MD/VIDEO (AUDIO) IN comme source pour la minuterie quotidienne.

Raccordement d'appareils en option

Raccordement d'appareils audio/vidéo en option

Vous pouvez optimiser votre chaîne en raccordant des appareils vendus en option. Consultez le mode d'emploi de chaque appareil.

Raccordement d'appareils audio

Raccordement d'une platine MD pour l'enregistrement numérique

Vous pouvez enregistrer numériquement un CD sur un MD en reliant une platine MD, en vente dans le commerce, à la chaîne par un câble optique.

Vers la prise d'entrée numérique de la platine MD

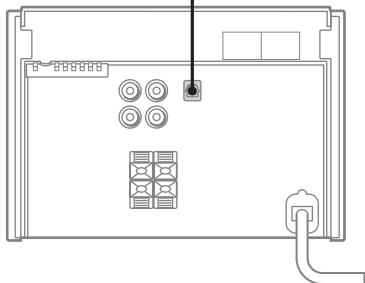

Raccordement d'une platine MD pour un enregistrement analogique

Vous pouvez raccorder une platine MD à la chaîne à l'aide de cordons audio en vente dans le commerce. Branchez les fiches sur les prises de même couleur. Pour écouter un MD après avoir raccordé la platine MD, appuyez sur FUNCTION jusqu'à ce que "MD" s'affiche.

Vers les prises d'entrée audio de la platine MD

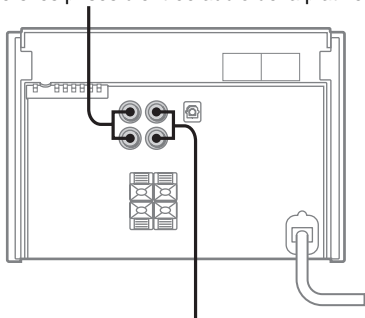

Vers les prises de sortie audio de la platine MD

Conseil

S'il n'est pas possible de sélectionner "MD" en appuyant sur FUNCTION, éteignez la chaîne et appuyez sur I/⏻ tout en tenant FUNCTION enfoncée. La fonction sera commutée de "VIDEO" à "MD". Pour revenir à la fonction "VIDEO" refaites la même opération.

Raccordement d'un magnéscope

Vous pouvez raccorder un magnéscope à la chaîne à l'aide d'un cordon audio en vente dans le commerce. Branchez les fiches sur les prises de même couleur. Pour écouter le son du magnéscope après le raccordement, appuyez sur FUNCTION jusqu'à ce que "VIDEO" s'affiche.

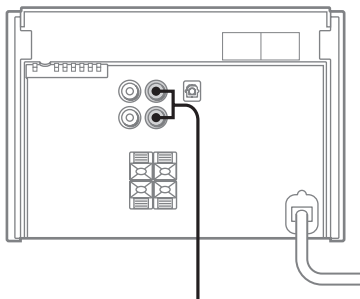

Vers les prises de sortie audio du magnéscope

Conseil

S'il n'est pas possible de sélectionner "VIDEO" en appuyant sur FUNCTION, éteignez la chaîne et appuyez sur I/⏻ tout en tenant FUNCTION enfoncée. La fonction sera commutée de "MD" à "VIDEO". Pour revenir à la fonction "MD" refaites la même opération.

voir page suivante

Raccordement d'appareils audio/ vidéo en option (suite)

Raccordement d'un casque

Raccordez le casque à la prise PHONES.

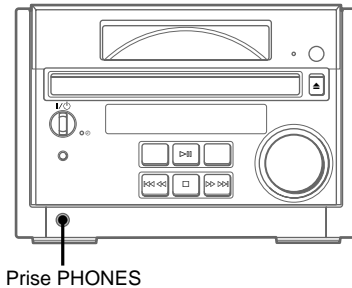

Ecoute du son d'un appareil raccordé

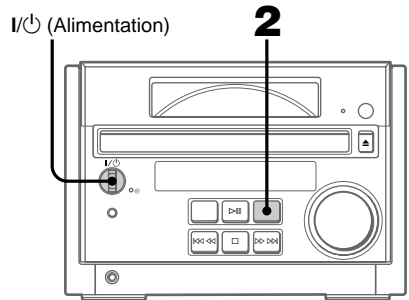

- 1 Préparez l'appareil audio.
- 2 Appuyez de façon répétée sur FUNCTION jusqu'à ce que "MD" ou "VIDEO" apparaisse.
A chaque pression sur la touche, l'affichage change de la façon suivante:

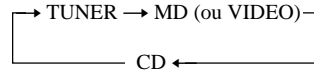

Pour permuter l'affichage de "MD" et de "VIDEO"

- 1 Eteignez la chaîne.
- 2 Appuyez sur I/⏻ tout en tenant FUNCTION enfoncée.

Pour revenir à l'affichage antérieur, refaites la même opération.

Enregistrement sur les appareils raccordés

Pour les opérations qui doivent être effectuées sur les appareils raccordés, consultez le mode d'emploi de chaque appareil.

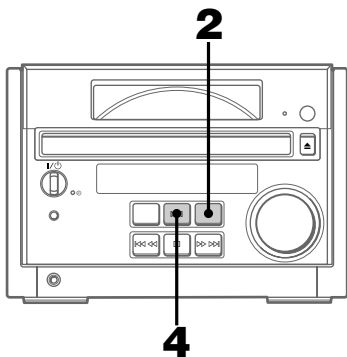

- 1 Préparez l'appareil enregistreur pour l'enregistrement.
- 2 Appuyez de façon répétée sur **FUNCTION** jusqu'à ce que "CD" ou "TUNER" apparaisse.
- 3 Commencez l'enregistrement.
- 4 Appuyez sur  si le lecteur CD est sélectionné comme source sonore. La lecture commence.

Raccordement d'antennes extérieures

Pour améliorer la réception, raccordez une antenne extérieure à la chaîne.

Antenne FM

Raccordez une antenne extérieure FM en vente dans le commerce. Vous pouvez également utiliser une antenne de télévision.

Type de prise **(A)**

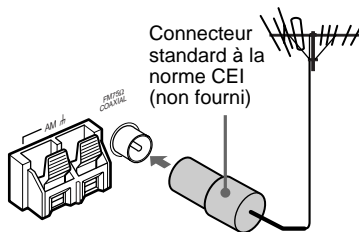

Type de prise **(B)**

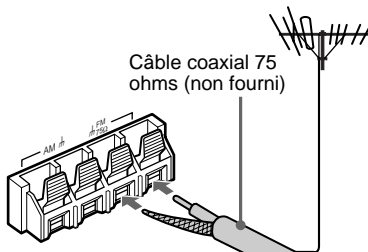

voir page suivante

Raccordement d'antennes extérieures (suite)

Antenne AM

Raccordez un fil isolé de 6 à 15 mètres à la borne d'antenne AM. Laissez l'antenne-cadre AM fournie raccordée.

Type de prise ①

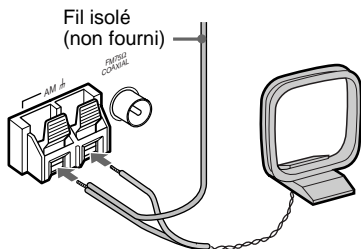

Type de prise ②

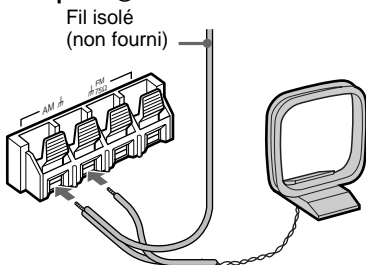

Précautions

Tension de fonctionnement

Avant de mettre la chaîne sous tension, vérifiez si sa tension de fonctionnement est identique à la tension de l'alimentation secteur locale.

Sécurité

- La chaîne n'est pas isolée du secteur tant qu'elle reste branchée sur la prise murale (secteur), même lorsqu'elle est éteinte.
- Débranchez la chaîne de la prise murale (secteur) si vous prévoyez de ne pas l'utiliser pendant une période prolongée.
Pour débrancher le cordon d'alimentation, tirez-le par la fiche. Ne tirez jamais directement sur le cordon.
- Si un objet ou du liquide tombe à l'intérieur de la chaîne, débranchez-la et faites-la contrôler par un professionnel avant de la réutiliser.
- Le cordon d'alimentation ne doit être remplacé que dans un centre de service après-vente qualifié.
- Lorsque vous branchez le cordon d'alimentation sur une prise murale (secteur), la chaîne se charge pour les fonctions de télécommande et de minuterie bien qu'elle soit éteinte et sa surface chauffe. C'est normal.

Emplacement

- Placez la chaîne dans un endroit bien aéré pour éviter toute accumulation de chaleur à l'intérieur.
- Ne placez pas la chaîne en position inclinée.
- Ne placez pas la chaîne dans un endroit:
 - extrêmement chaud ou froid;
 - poussiéreux ou sale;
 - très humide;
 - soumis à des vibrations;
 - en plein soleil.

Utilisation

- Si vous portez directement la chaîne d'un endroit froid vers un endroit chaud ou si vous l'installez dans une pièce très humide, de l'humidité peut se condenser sur la lentille à l'intérieur du lecteur CD. Dans ce cas, la chaîne ne fonctionnera pas correctement. Retirez alors le CD et laissez la chaîne allumée pendant une heure environ pour permettre à l'humidité de s'évaporer.
- Retirez toujours les disques avant de déplacer la chaîne.

Pour toute question au sujet de cette chaîne, adressez-vous au revendeur Sony le plus proche.

Enceintes

Ces enceintes ne sont pas magnétiquement blindées et peuvent causer une distorsion de l'image sur certains téléviseurs. Si le cas se présente, éteignez le téléviseur, puis rallumez-le 15 à 30 minutes plus tard.

Si le problème persiste, éloignez les enceintes du téléviseur. Ne placez pas d'objets avec des aimants tels que meubles audio, meubles de télévision et jouets près des enceintes. Leur interaction avec la chaîne peut entraîner des distorsions de l'image.

Remarques sur les CD

- Avant la lecture, nettoyez le CD avec un tissu de nettoyage. Essayez-le du centre vers le bord.
- N'utilisez pas de CD sur lequel du ruban adhésif, des autocollants ou de la colle sont collés. Le lecteur, pourrait être endommagé.
- N'utilisez pas de solvants tels que benzène, diluants, produits de nettoyage en vente dans le commerce ni de produits anti-électricité statique en aérosol conçus pour les disques en vinyle.
- N'exposez pas le CD aux rayons directs du soleil ou à des sources de chaleur telles que les bouches d'air chaud et ne le laissez pas dans une voiture en plein soleil.

Nettoyage du coffret

Utilisez un chiffon doux légèrement imbibé d'une solution de détergent doux.

Guide de dépannage

Si un problème se présente, utilisez ce guide pour le résoudre.

Avant tout, assurez-vous que la fiche du cordon d'alimentation est bien enfoncée dans la prise et que les enceintes sont bien connectées.

Si le problème persiste, adressez-vous au revendeur Sony le plus proche.

Généralités

Absence de son.

- Tournez VOLUME dans le sens des aiguilles d'une montre.
- Assurez-vous que le casque n'est pas branché.
- Vérifiez les branchements des enceintes (voir page 4).

Absence de son sur un canal, ou volume des canaux gauche et droit déséquilibré.

- Vérifiez les branchements des enceintes (voir page 4).
- Installez les enceintes symétriquement dans la mesure du possible.
- Ne raccordez qu'une seule des enceintes fournies à chaque paire de bornes d'enceinte.
- Raccordez les enceintes fournies.

Ronflement ou parasites importants.

- Éloignez la chaîne de la source de parasites.
- Branchez la chaîne sur une autre prise murale.
- Installez un filtre antiparasites (en vente dans le commerce) sur la ligne électrique.

"- - : - -" s'affiche.

- Réglez l'heure (voir page 6).

La minuterie ne peut pas être programmée.

- Réglez à nouveau l'heure (voir page 6).

La minuterie ne fonctionne pas.

- Appuyez sur CLOCK/TIMER SELECT pour activer la minuterie et allumer "DAILY" ou "REC" (voir page 17).
- Vérifiez la programmation et programmez l'heure correcte (voir pages 6 et 17).
- Désactivez la fonction de minuterie d'arrêt (voir page 16).

La télécommande ne fonctionne pas.

- Enlevez l'obstacle.
- Rapprochez la télécommande de la chaîne.
- Dirigez la télécommande vers le capteur de la chaîne.
- Remplacez les piles (format AA/R6).
- Éloignez la chaîne de la lampe fluorescente.

Les anomalies de couleurs persistent à l'écran de télévision.

- Éteignez le téléviseur puis rallumez-le 15 à 30 minutes plus tard. Si les anomalies de couleurs persistent toujours, éloignez les enceintes du téléviseur.

Lecteur CD

Le plateau CD ne se ferme pas.

- Posez correctement le CD au centre du plateau.
- Fermez toujours le plateau en appuyant sur ▲. Si vous essayez de fermer le plateau avec la main, une anomalie du lecteur CD peut se produire.

Le CD n'est pas éjecté.

- Consultez le revendeur Sony le plus proche.

La lecture ne commence pas.

- Ouvrez le plateau CD et vérifiez s'il y a un disque.
- Essayez le CD (voir page 23).
- Remplacez le CD.
- Le CD est tourné à l'envers. Posez correctement le CD au centre du plateau.
- Retirez le CD, essayez l'humidité sur le CD, puis laissez la chaîne allumée pendant quelques heures pour permettre à l'humidité de s'évaporer.
- Appuyez sur  pour commencer la lecture.





Le son sautille.

- Essayez le CD (voir page 23).
- Remplacez le CD.
- Essayez de placer la chaîne dans un endroit sans vibrations (sur un support stable, par exemple).
- Essayez d'éloigner les enceintes de la chaîne ou placez-les sur des supports séparés. Lorsque vous écoutez à un volume élevé une plage comportant des sons graves, il se peut que les vibrations des enceintes provoquent des coupures de son.

La lecture ne commence pas à la première plage.

- Appuyez plusieurs fois sur PLAY MODE jusqu'à ce que "PROGRAM" ou "SHUFFLE" disparaisse pour revenir à la lecture normale.

"-OVER-" s'affiche.

- Appuyez plusieurs fois sur   ou   pour revenir à la position de lecture souhaitée.
-

Appareils en option

Absence de son.

- Reportez-vous au point "Absence de son" à la page 24 et vérifiez l'état de la chaîne.
- Raccordez correctement l'appareil (voir page 19) tout en vérifiant si:
 - les cordons sont correctement branchés.
 - les fiches des cordons sont bien insérées.
- Allumez l'appareil raccordé.
- Consultez le mode d'emploi de l'appareil raccordé et commencez la lecture.

Le son de l'appareil raccordé présente de la distorsion.

- Si "VIDEO" s'affiche lorsque vous appuyez sur FUNCTION, réglez la fonction sur "MD" (voir "Pour permuter l'affichage de "MD" et de "VIDEO"" à la page 20.
-

Tuner

Ronflement ou parasites importants ("TUNED" ou "STEREO" clignote).

- Sélectionnez correctement la gamme et la fréquence (voir page 7).
- Raccordez correctement l'antenne (voir page 5).
- Trouvez l'endroit et l'orientation offrant la meilleure réception, puis réinstallez l'antenne. Si vous ne parvenez pas à obtenir une bonne réception, nous vous recommandons de raccorder une antenne extérieure en vente dans le commerce.
- L'antenne à fil FM fournie reçoit les signaux sur toute sa longueur. Déployez-la entièrement.
- Positionnez les antennes aussi loin que possible des cordons d'enceinte.
- Si le fil de l'antenne AM fournie est sorti du socle en plastique, consultez le revendeur Sony le plus proche.
- Essayez d'éteindre les appareils électriques à proximité.

voir page suivante

Une émission FM stéréo ne peut être reçue en stéréo.

- Appuyez sur STEREO/MONO jusqu'à ce que "STEREO" s'affiche.
- Voir "Ronflement ou parasites importants ("TUNED" ou "STEREO" clignote)" à la page 25 et vérifiez l'état de l'antenne.

Si la chaîne ne fonctionne toujours pas correctement après les vérifications précédentes, réinitialisez-la de la manière suivante:

Lorsque la chaîne est allumée, appuyez simultanément sur □, FUNCTION et I/⏪.

La chaîne est réinitialisée aux réglages d'usine. Tous les réglages que vous avez effectués jusqu'ici (stations pré-réglées, horloge et minuterie) sont effacés. Vous devrez les refaire.

Spécifications

Appareil principal

Section Amplificateur

Modèle européen:

Puissance de sortie DIN (nominale):
12 + 12 watts
(4 ohms à 1 kHz, DIN)

Puissance de sortie efficace en continu (référence):
15 + 15 watts
(4 ohms à 1 kHz, 10 % DHT)

Puissance de sortie musicale (référence):
28 + 28 watts

Autres modèles:

Valeur suivante mesurée à 220 V CA, 50/60 Hz

Puissance de sortie DIN (nominale):
10 + 10 watts
(4 ohms à 1 kHz, DIN)

Puissance de sortie efficace en continu (référence):
12 + 12 watts
(4 ohms à 1 kHz, 10 % DHT)

Valeur suivante mesurée à 240 V CA, 50/60 Hz

Puissance de sortie DIN (nominale):
12 + 12 watts
(4 ohms à 1 kHz, DIN)

Puissance de sortie efficace en continu (référence):
15 + 15 watts
(4 ohms à 1 kHz, 10 % DHT)

Entrées

MD/VIDEO (AUDIO) IN (prises CINCH):
tension 500/250 mV, impédance
47 kilohms

Sorties

MD/VIDEO (AUDIO) OUT (prise CINCH):
tension 250 mV, impédance
1 kilohm

PHONES (mini-jack stéréo):

accepte des casques de 8 ohms ou plus.

SPEAKER:

accepte une impédance de 4 à 16 ohms.

CD DIGITAL OUT OPTICAL:

Optique

Section Lecteur CD

Système	Système audionumérique pour disque compact
Laser	Laser à semi-conducteur ($\lambda=780$ nm) Durée d'émission: continue
Sortie du laser	Max. 44,6 μ W* *Cette sortie est la valeur mesurée à une distance de 200 mm de la surface de l'objectif sur le capteur optique avec une ouverture de 7 mm.
Réponse en fréquence	2 Hz – 20 kHz

Section Tuner

Tuner FM stéréo, superhétérodyne FM/AM

Section tuner FM

Plage d'accord	87,5 – 108,0 MHz (pas de 50 kHz)
Antenne	Antenne-fil FM
Bornes d'antenne	75 ohms, asymétrique
Fréquence intermédiaire	10,7 MHz

Section Tuner AM

Plage d'accord	
Modèle pan-américain:	530 – 1 710 kHz (avec l'intervalle réglé sur 10 kHz) 531 – 1 710 kHz (avec l'intervalle réglé sur 9 kHz)
Modèle européen:	531 – 1 602 kHz (avec l'intervalle réglé sur 9 kHz)
Autres modèles:	531 – 1 602 kHz (avec l'intervalle réglé sur 9 kHz) 530 – 1 710 kHz (avec l'intervalle réglé sur 10 kHz)
Antenne	Antenne-cadre AM Bornes d'antenne extérieure
Fréquence intermédiaire	450 kHz

Enceinte

Système	Bass reflex à 2 voies
Haut-parleurs	
Haut-parleur de graves:	10 cm de dia., type à cône
Haut-parleur d'aigus:	5 cm de dia., type à cône
Impédance nominale	4 ohms
Dimensions (l/h/p)	Env. 145 × 255 × 210 mm
Poids	Env. 2,7 kg nets par enceinte

Généralités

Alimentation électrique	
Modèle européen:	230 V CA, 50/60 Hz
Autres modèles:	110 – 120 V ou 220 – 240 V CA, 50/60 Hz
	Réglable avec le sélecteur de tension
Consommation électrique	45 watts
Dimensions (l/h/p)	Approx: 180 × 130 × 315 mm saillies et projections comprises
Poids	Env. 4,0 kg
Accessoires fournis	Télécommande (1) Piles R6 (format AA) (2) Antenne-cadre AM (1) Antenne-fil FM (1) Cordons d'enceinte (2)

La conception et les spécifications peuvent être modifiées sans préavis.

Description de la télécommande

Vous pouvez utiliser la télécommande fournie pour commander la chaîne.

Remarque

La télécommande ne vous permet pas d'effectuer les opérations suivantes:

- retirer un disque
- commuter les fonctions "MD" et "VIDEO"
- réinitialiser la chaîne

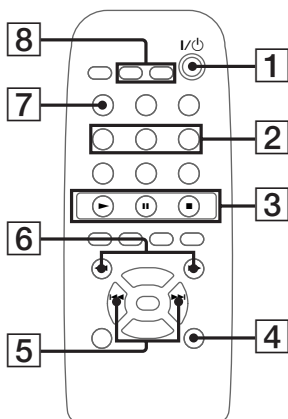

1 Interrupteur I/O (alimentation)

2 Touches de sélection de source sonore

Touche MD/VIDEO

Touche CD

Touche TUNER/BAND

Appuyez sur cette touche pour sélectionner la radio comme source sonore ou sélectionner la gamme FM ou AM.

Si vous appuyez sur le bouton pendant que la chaîne est éteinte, celle-ci s'allume automatiquement et la dernière station reçue est accordée.

3 Touche ► (lecture)

Si vous appuyez sur cette touche lorsque la chaîne est éteinte, la chaîne s'allume automatiquement et la lecture de CD commence si un CD est posé sur le plateau.

Touche II (pause)

Touche ■ (arrêt)

4 Touche REPEAT

Appuyez sur cette touche pour écouter une plage ou toutes les plages plusieurs fois de suite (voir page 11).

5 Touches ◀◀/▶▶ (AMS: Automatic Music Sensor/Détection automatique du début des plages), PRESET +/-

Appuyez sur ces touches pour sélectionner une plage, un numéro de pré réglage ou une option (pages 6-9, 11, 12 et 17).

6 Touches ◀◀/▶▶, TUNING +/-

Les touches ◀◀/▶▶ vous permettent de localiser un point précis d'une plage pendant la lecture ou la pause d'un CD (voir page 9). Appuyez sur cette touche pour accorder une station radio (pages 7 et 10).

7 Touche DISPLAY

Appuyez sur cette touche pour afficher diverses informations (voir pages 6, 8, 12, 13 et 16).

8 Touche CLOCK/TIMER SELECT

Appuyez sur cette touche pour vérifier la programmation de la minuterie ou activer/désactiver la minuterie (voir page 18).

Touche CLOCK/TIMER SET

Appuyez sur cette touche pour régler l'heure ou les fonctions de minuterie (voir pages 6 et 17).

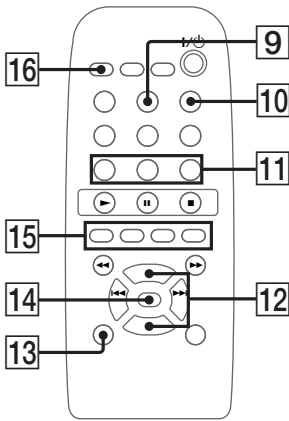

9 Touche ENTER

Appuyez sur cette touche pour activer l'horloge, la minuterie ou la lecture de programme et pour terminer le pré-réglage des stations (voir pages 6-8, 12, 17 et 18).

10 Touche CLEAR

Appuyez sur cette touche pour annuler une sélection (voir page 12).

11 Touche MODE

Appuyez sur cette touche pour sélectionner "AUTO", "MANUAL" ou "PRESET" (pages 7 et 10).

Touche STEREO/MONO

Appuyez sur cette touche pour sélectionner "STEREO" ou "MONO" (pages 8 et 10).

Touche MEMORY

Appuyez sur cette touche pour pré-régler une station radio (pages 7 et 8).

12 Touches VOL +/-

Appuyez sur cette touche pour régler le volume.

13 Touche PLAY MODE

Appuyez sur cette touche pour sélectionner la lecture normale, aléatoire ou programmée (voir pages 11 et 12).

14 Touche DBFB

Appuyez sur cette touche pour accentuer les graves (page 15).

15 Touches BASS +/-

Appuyez sur ces touches pour régler les graves (page 15).

Touches TREBLE +/-

Appuyez sur ces touches pour régler les aigus (page 15).

16 Touche SLEEP

Appuyez sur cette touche pour activer la minuterie d'arrêt (page 16).

Index

A, B

Accord

- automatique 10
- d'une station pré-réglée 10
- manuel 10

Affichage 13, 16

Antennes 5, 21

Appareils en option 19

C, D

Connexion. Voir Raccordement

E, F

Écoute de la radio 10

Enceintes 4

G, H

Guide de dépannage 24

I, J, K

Informations CD TEXT 13

Intervalle d'accord 8

L

Lecteur normale 9

Lecture

- de programme 12
- des plages dans l'ordre souhaité (lecture de programme) 12
- des plages dans un ordre aléatoire (lecture aléatoire) 11
- d'un CD 9
- monotouche 9, 10, 28
- répétée de plages (lecture répétée) 11

M, N, O

Minuterie

- d'arrêt 16
- pour se réveiller en musique 17
- pour s'endormir en musique 16
- quotidienne 17

Mode d'économie d'énergie 8

P, Q

Piles 5

Pré-réglage des stations radio 7

R

Raccordements

- des antennes 5, 21
- des enceintes 4
- du cordon d'alimentation 5
- d'appareils en option 19

Réglage

- de l'heure 6
- de la tension de fonctionnement 5
- des aigus 15
- des graves 15
- du son 15
- du volume 9, 10, 17

Réinitialisation de la chaîne 26

Rétroaction dynamique des basses (DBFB) 15

S, T, U, V, W, X, Y, Z

Stations radio

- accord 10
- pré-réglage 7

Système de données radiodiffusées 16

Sélection automatique de la source 9, 10

Nombre del producto: Sistema de Micro-Componente de Alta Fidelidad
Modelo: CMT-RB5

POR FAVOR LEA DETALLADAMENTE ESTE MANUAL DE INSTRUCCIONES ANTES DE CONECTAR Y OPERAR ESTE EQUIPO.
RECUERDE QUE UN MAL USO DE SU APARATO PODRÍA ANULAR LA GALANTÍA.

ADVERTENCIA

Para evitar el riesgo de incendio o de descargas eléctricas, no exponga la unidad a la lluvia ni a la humedad.

Para evitar descargas eléctricas, no abra la unidad. En caso de avería, solicite los servicios de personal cualificado solamente.

No instale la unidad en un lugar de espacio reducido, tal como en una estantería para libros o vitrina empotrada.

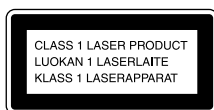

Esta unidad está clasificada como producto láserico de clase 1.
La marca CLASS 1 LASER PRODUCT se encuentra en la parte exterior trasera.

Índice

Preparativos

Paso 1: Conexión del sistema	4
Paso 2: Puesta en hora del reloj	6
Paso 3: Presintonización de emisoras de radio	7
Ahorro de energía en el modo de espera*	8

Operaciones básicas

Reproducción de un CD	9
Escucha de la radio	
— Presintonización	10

El reproductor de CD

Reproducción repetida de pistas de CD	
— Reproducción repetida	11
Reproducción de pistas de CD en orden arbitrario	
— Reproducción aleatoria	11
Programación de pistas de CD	
— Reproducción programada	12
Utilización del visualizador del reproductor de CD	13

Otras funciones

Ajuste del sonido	15
Utilización del sistema de datos por radio (RDS)**	16
Para acostarse con música	
— Cronodesconector	16
Para despertarse con música	
— Temporizador diario	17

Conexión de componentes opcionales

Conexión de componentes de A/V opcionales	19
Escucha del sonido de los componentes conectados	20
Grabación en los componentes conectados	21
Conexión de antenas exteriores	21

Información adicional

Precauciones	23
Solución de problemas	24
Especificaciones	26
Descripción de las partes del mando a distancia	28
Índice alfabético	Contraportada

* Modelos para Norteamérica y Europa solamente

** Modelo para Europa solamente

ES

Paso 1: Conexión del sistema

Realice los pasos siguientes **1** a **4** para conectar su sistema utilizando los cables y accesorios suministrados.

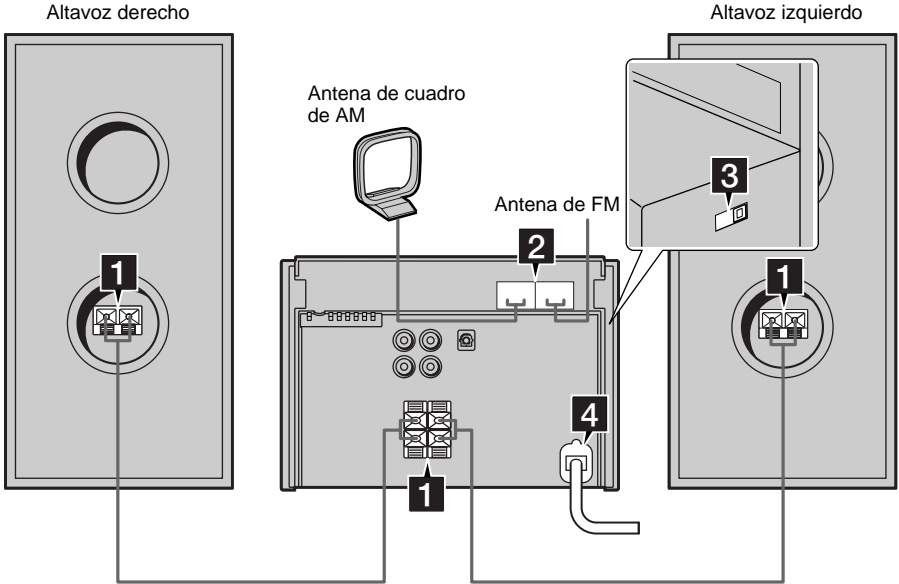

1 Conecte los altavoces.

Conecte los cables de los altavoces a los terminales SPEAKER como se muestra a continuación.

Unidad principal

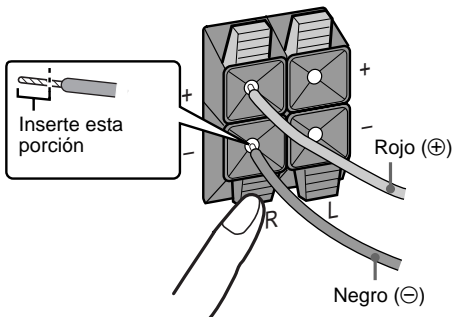

Altavoz

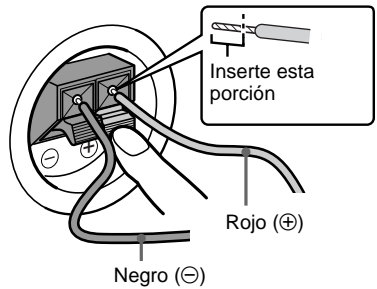

Nota

Mantenga los cables de los altavoces alejados de las antenas para evitar ruidos.

2 Conecte las antenas de FM/AM.

Arme la antena de cuadro de AM, luego conéctela.

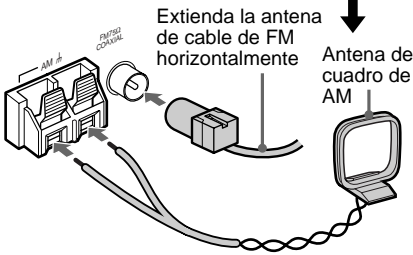
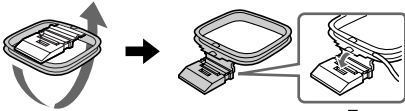
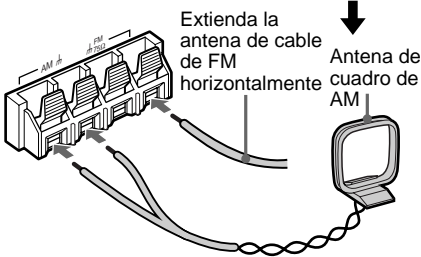
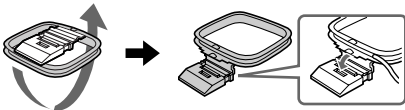
Tipo de toma (A)**Tipo de toma (B)****4** Conecte el cable de alimentación a una toma de corriente de la pared.

Si el adaptador suministrado en la clavija no encaja en la toma de corriente de la pared, quítelo de la clavija (sólo para los modelos que tengan adaptador).

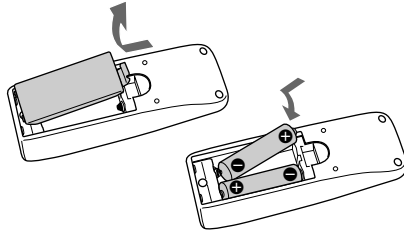
Introducción de dos pilas tamaño AA (R6) en el mando a distancia**Consejo**

Utilizando el mando a distancia normalmente, las pilas durarán unos seis meses. Cuando el sistema no responda a los comandos del mando a distancia, cambie las pilas por otras nuevas.

Notas

- Cuando no vaya a utilizar el mando a distancia durante un largo periodo de tiempo, retire las pilas para evitar posibles fugas de líquido y los daños que podrían causar.
- Asegúrese de insertar las pilas en la dirección correcta.
- No mezcle pilas nuevas y usadas.
- No utilice diferentes tipos de pilas a la vez.
- No utilice una pila que tenga fugas.
- Si una pila tiene fugas, limpie el compartimiento de las pilas y cambie todas las pilas por otras nuevas.

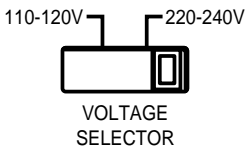
3 Para los modelos con selector de tensión, ponga VOLTAGE SELECTOR en la posición que corresponda con la tensión de la red local.

Paso 2: Puesta en hora del reloj

Antes de utilizar las funciones del temporizador deberá poner el reloj en hora.

El modelo para Europa utiliza el sistema de 24 horas, y los otros modelos el sistema de 12 horas. Para representar las ilustraciones se utiliza el sistema de 24 horas.

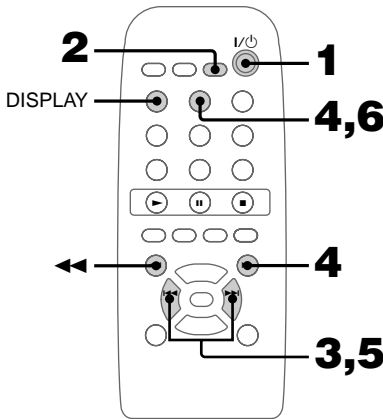

1 Para encender el sistema.

2 Pulse CLOCK/TIMER SET.
Aparecerá el reloj y la indicación de la hora parpadeará.



3 Pulse ◀◀/▶▶ para poner la hora.

4 Pulse ENTER o ▶▶.
La indicación de los minutos parpadeará.

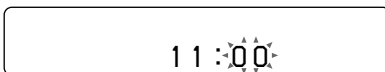

5 Pulse ◀◀/▶▶ para poner los minutos.

6 Pulse ENTER.
El reloj comenzará a funcionar.

Si comete un error

Pulse repetidamente ◀◀/▶▶ hasta que parpadee la indicación del elemento incorrecto, luego póngalo otra vez.

Para cambiar la hora preajustada

Usted puede cambiar la hora preajustada mientras el sistema está apagado.

- 1 Pulse DISPLAY para visualizar el reloj.
- 2 Pulse CLOCK/TIMER SET.
- 3 Repita los pasos 3 a 6 de "Puesta en hora del reloj".

Consejos

- El punto superior de los dos puntos parpadeará durante los primeros 30 segundos de cada minuto, y el punto inferior durante los otros 30 segundos.
- Cada vez que pulse DISPLAY con el sistema apagado, la visualización pasará a la del reloj o desaparecerá.

Paso 3: Presintonización de emisoras de radio

Usted podrá presintonizar hasta 30 emisoras de radio, 20 para FM y 10 para AM.

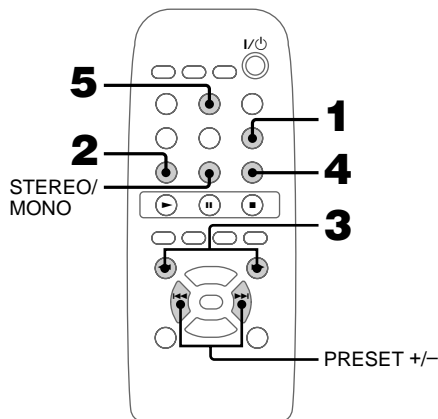

- 1** Pulse TUNER/BAND para seleccionar “FM” o “AM”.

Al pulsar TUNER/BAND se enciende el sistema.

- 2** Pulse repetidamente MODE hasta que aparezca “AUTO”.



- 3** Pulse TUNING +/-.

Cuando el sistema sintonice una emisora, cambiará la indicación de frecuencia y se parará la exploración. Aparecerán “TUNED” y “STEREO” (para un programa en estéreo).

- 4** Pulse MEMORY.

En el visualizador parpadeará un número de presintonía. Las emisoras se memorizan a partir de la presintonía número 1.



- 5** Pulse ENTER.

Aparecerá “COMPLETE !!”, y luego la emisora se almacenará.

- 6** Repita los pasos 1 a 5 para presintonizar otras emisoras.

Para parar la exploración

Pulse MODE.

Para sintonizar una emisora de señal débil

Pulse repetidamente MODE hasta que aparezca “MANUAL” en el paso 2, luego pulse repetidamente TUNING +/- para sintonizar manualmente la emisora.

Para poner otra emisora en un número de presintonía existente

Comience otra vez desde el paso 1. Después del paso 4, pulse repetidamente PRESET +/- para seleccionar el número de presintonía que desee rescribir. Después pulse ENTER.

continúa

Paso 3: Presintonización de emisoras de radio (continuación)

Para borrar un número de presintonía

- 1** Pulse MEMORY hasta que en el visualizador aparezcan "ERASE" y el número de presintonía.
- 2** Pulse repetidamente PRESET +/- para seleccionar el número de presintonía que desee borrar.
Si quiere borrar todas las emisoras presintonizadas, seleccione "ALL ERASE".
- 3** Pulse ENTER.

Aparecerá "COMPLETE !!".

Cuando borre un número de presintonía, el número de presintonía disminuirá en uno y todos los números de presintonía siguientes al borrado se reenumerarán.

Para cambiar el intervalo de sintonización de AM (excepto en el modelo para Europa)

El intervalo de sintonización de AM se preajusta en fábrica a 9 kHz (10 kHz en algunas zonas). Para cambiar el intervalo de sintonización de AM, sintonice primero cualquier emisora de AM, y luego apague el sistema. Mientras mantiene pulsado el botón $\triangleright \triangleright \triangleright \parallel$ de la unidad, encienda el sistema otra vez. Cuando cambie el intervalo, se borrarán todas las emisoras de AM presintonizadas. Para reponer el intervalo, repita el mismo procedimiento.

Consejos

- Si desenchufa el cable de alimentación o si ocurre un corte en el suministro eléctrico, las emisoras presintonizadas seguirán en la memoria durante un día aproximadamente.
- Cuando un programa de FM en estéreo tenga ruido estático, pulse STEREO/MONO hasta que aparezca "MONO" en el visualizador. No habrá efecto estéreo, pero mejorará la recepción. Pulse otra vez el botón para reponer el efecto estéreo.

Ahorro de energía en el modo de espera

(Modelos para Norteamérica y Europa solamente)

Usted puede reducir el consumo eléctrico al mínimo y ahorrar energía en el modo de espera. El sistema ha sido ajustado en fábrica para que no visualice el reloj cuando está apagado (**Modo de ahorro de energía**). Para visualizar el reloj incluso cuando el sistema esté apagado, desactive el modo de ahorro de energía.

DISPLAY

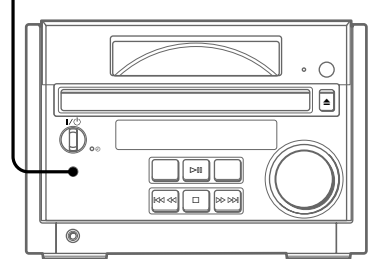

- ➔ Pulse DISPLAY cuando el sistema esté apagado.

El sistema desactivará el modo de ahorro de energía y aparecerá el reloj.

Para activar el modo de ahorro de energía

Pulse DISPLAY.

Desaparecerá el reloj.

Consejo

Cada vez que pulse DISPLAY en el modo de espera, el visualizador cambiará entre el modo de ahorro de energía y la visualización del reloj.

Reproducción de un CD

Para encender el sistema, pulse I/⏻ (alimentación).

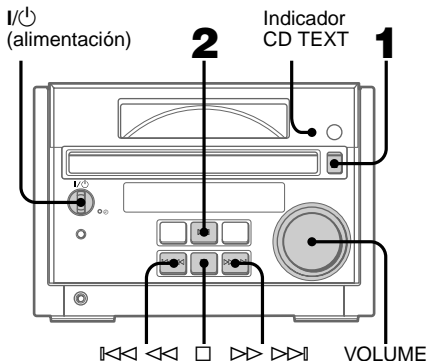

1 Pulse ▲ y ponga un CD en la bandeja de discos.

Con la etiqueta hacia arriba. Cuando reproduzca un CD sencillo (CD de 8 cm), póngalo en el círculo interior de la bandeja.

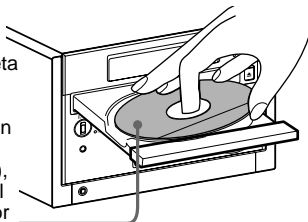

Para cerrar la bandeja de discos, pulse ▲ otra vez.

2 Pulse ▷||.

La bandeja de discos se cerrará y empezará la reproducción.

Cuando el sistema detecte un disco CD TEXT, se encenderá el indicador CD TEXT.

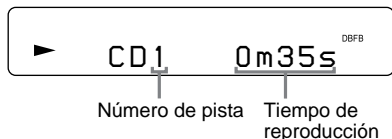

Para	Haga lo siguiente
parar la reproducción	Pulse □.
hacer una pausa	Pulse ▷ . Para reanudar la reproducción, púlselo otra vez.
seleccionar una pista	Pulse repetidamente ◀◀ ◀◀/▷▷ ▷▷ ▷▷ .
encontrar un punto en una pista	Pulse ◀◀ ◀◀/▷▷ ▷▷ durante la reproducción y suéltelo en el punto deseado. Aparecerá “-OVER-” al final del CD.
retirar el CD	Pulse ▲.
ajustar el volumen	Gire VOLUME.

Consejos

- Si no hay un CD en el reproductor, en el visualizador aparecerá “CD No Disc”.
- Si pulsa ▷|| cuando esté apagado el sistema, éste se encenderá automáticamente, y si hay un CD en la bandeja de discos, comenzará la reproducción de CD (**Reproducción con un solo toque**).
- Usted podrá cambiar de otra fuente al reproductor de CD y comenzar a reproducir un CD pulsando solamente ▷|| (**Selección automática de fuente**).
- Podrá comenzar la reproducción desde la pista deseada en el paso 2.
 - 1** Pulse repetidamente ◀◀ ◀◀/▷▷ ▷▷|| hasta que aparezca la pista deseada.
 - 2** Pulse ▷||.

Notas

- No utilice un CD que tenga cinta adhesiva, etiquetas, o pegamento ya que así podría dañar el reproductor de CD.
- No empuje la bandeja de discos para cerrarla, ya que así se puede dañar el reproductor de CD. Para cerrar la bandeja de discos, pulse ▲.
- El disco no podrá verse a través de la ventanilla frontal cuando cargue un CD sencillo (CD de 8 cm).
- Usted verá los caracteres impresos en el CD al revés cuando los mire a través de la ventanilla frontal.

Escucha de la radio

— Presintonización

Primero presintonice emisoras de radio en la memoria del sintonizador (consulte la página 7).

Para encender el sistema, pulse I/⏻ (alimentación).

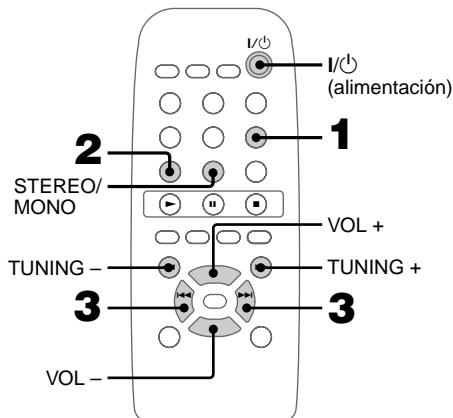

1 Pulse TUNER/BAND para seleccionar “FM” o “AM”.

2 Pulse repetidamente MODE hasta que aparezca “PRESET”.



3 Pulse PRESET +/- para seleccionar la emisora presintonizada deseada.

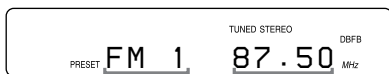

Número de presintonización Frecuencia (o nombre de emisora de RDS*)

Cuando presintonice solamente una emisora, en el visualizador aparecerá “ONE PRESET”.

* Modelo para Europa solamente

Para	Haga lo siguiente
apagar la radio	Pulse I/⏻ para apagar el sistema.
ajustar el volumen	Pulse repetidamente VOL +/-.

Para escuchar emisoras de radio no presintonizadas

- Pulse repetidamente MODE hasta que aparezca “MANUAL” en el paso 2, luego pulse repetidamente TUNING +/- para sintonizar la emisora deseada (**Sintonización manual**).
- Pulse repetidamente MODE hasta que aparezca “AUTO” en el paso 2, luego pulse TUNING +/- . Cuando el sistema sintonice una emisora, la indicación de la frecuencia cambiará y la exploración se parará (**Sintonización automática**).

Para cancelar la sintonización automática

Pulse MODE.

Consejos

- Si pulsa TUNER/BAND cuando esté apagado el sistema, éste se encenderá automáticamente y sintonizará la última emisora recibida (**Reproducción con un solo toque**).
- Usted podrá cambiar de otra fuente al sintonizador pulsando solamente TUNER/BAND (**Selección automática de fuente**).
- Para mejorar la recepción de emisiones, ajuste las antenas suministradas, o conecte una antena externa que podrá adquirir en el comercio del ramo (consulte la página 21).
- Cuando un programa de FM en estéreo tenga ruido estático, pulse STEREO/MONO hasta que aparezca “MONO” en el visualizador. No habrá efecto estéreo, pero mejorará la recepción. Pulse otra vez el botón para reponer el efecto estéreo.

Reproducción repetida de pistas de CD

— Reproducción repetida

Usted podrá repetir un CD en reproducción normal, reproducción aleatoria y reproducción programada.

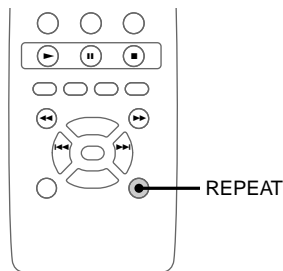

➔ Pulse repetidamente REPEAT durante la reproducción hasta que aparezca "REPEAT" o "REPEAT 1".



REPEAT: Para reproducir todas las pistas del CD.

REPEAT 1: Para reproducir una pista solamente.

Para cancelar la reproducción repetida

Pulse repetidamente REPEAT hasta que desaparezca "REPEAT" o "REPEAT 1".

Nota

Cuando seleccione "REPEAT", el reproductor de CD se parará automáticamente después de haber realizado la reproducción cinco veces.

Reproducción de pistas de CD en orden arbitrario

— Reproducción aleatoria

Usted podrá reproducir todas las pistas de un CD en orden arbitrario.

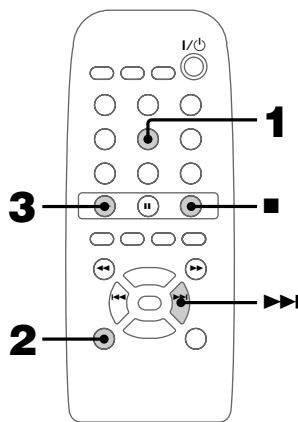

1 Pulse CD para cambiar la función a CD.

2 Pulse repetidamente PLAY MODE hasta que aparezca "SHUFFLE".

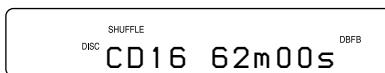

3 Pulse ▶. Comenzará la reproducción aleatoria.

Para cancelar la reproducción aleatoria en el modo de parada

Pulse repetidamente PLAY MODE hasta que desaparezca "SHUFFLE" y "PROGRAM".

Consejo

Para saltar una pista, pulse ►►.

Nota

El modo de reproducción no podrá cambiarse durante la reproducción de un disco. Para cambiar el modo de reproducción, presione en primer lugar ■.

Programación de pistas de CD — Reproducción programada

Usted podrá hacer un programa de hasta 25 pistas en el orden que quiera reproducirlas.

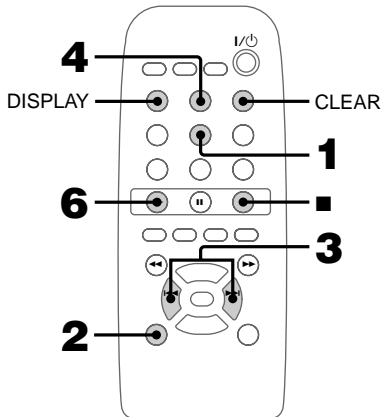

1 Pulse CD para cambiar la función a CD.

2 Pulse repetidamente PLAY MODE hasta que aparezca “PROGRAM”.

3 Pulse repetidamente ◀▶ hasta que aparezca el número de la pista deseada en el visualizador.

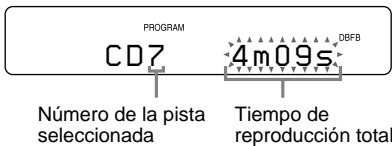

4 Pulse ENTER.

La pista se programará.

Aparecerá “STEP” seguido por el número de selección. Aparecerá el número de la última pista programada, seguido del tiempo total de reproducción del programa. Si ha cometido un error, podrá borrar la última pista programada del programa pulsando CLEAR.

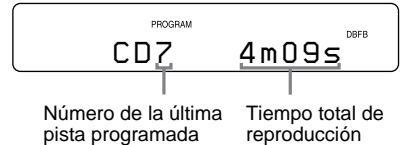

5 Para programar pistas adicionales, repita los pasos 3 y 4.

6 Pulse ▶.

Comenzará la reproducción programada.

Se reproducirán todas las pistas en el orden que las haya seleccionado.

Para comprobar el número total de pistas programadas

Pulse DISPLAY en el modo de parada. Aparecerá el número total de pasos programados, seguido del número de la última pista programada y el tiempo total de reproducción del programa.

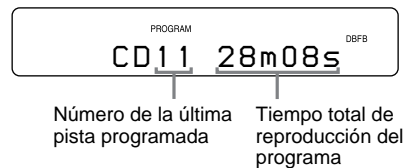

Para comprobar el orden del programa

Pulse repetidamente ◀▶ durante la reproducción programada.

Para	Haga lo siguiente
cancelar la reproducción programada	Pulse ■, luego pulse repetidamente PLAY MODE hasta que desaparezca “PROGRAM” y “SHUFFLE”.

añadir una pista al programa (en el modo de parada) Realice los pasos 3 y 4.

Consejos

- El programa que haya hecho permanecerá en la memoria después terminar la reproducción programada. Para reproducir otra vez el mismo programa, pulse ►.
- Cuando intente programar 26 pistas (pasos) o más, aparecerá "STEP FULL".
- Cuando el tiempo total del programa de CD exceda los 100 minutos, o cuando seleccione una pista de CD cuyo número sea 21 o superior, aparecerá "--m.--s".

Nota

El modo de reproducción no podrá cambiarse durante la reproducción de un disco. Para cambiar el modo de reproducción, presione en primer lugar ■.

Utilización del visualizador del reproductor de CD

Usted podrá comprobar el número total de pistas, el tiempo de reproducción total y el tiempo restante de la pista o del CD actual. Cuando cargue un disco CD TEXT, podrá comprobar la información grabada en el mismo, como los títulos y los nombres de los artistas.

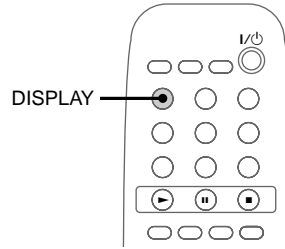

➔ Presione DISPLAY.

Cada vez que presione la tecla durante la reproducción normal, o en el modo de parada la visualización cambiará de la forma siguiente:

Durante la reproducción normal

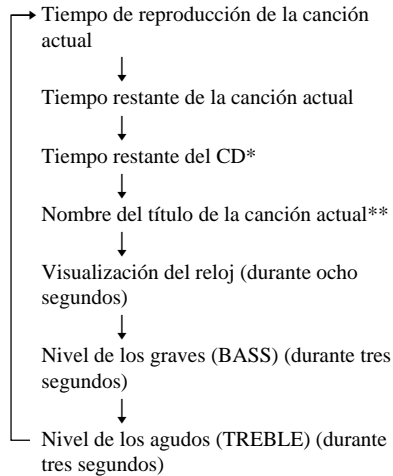

continúa

Utilización del visualizador del reproductor de CD (continuación)

En el modo de parada

En el modo de reproducción programada con un programa

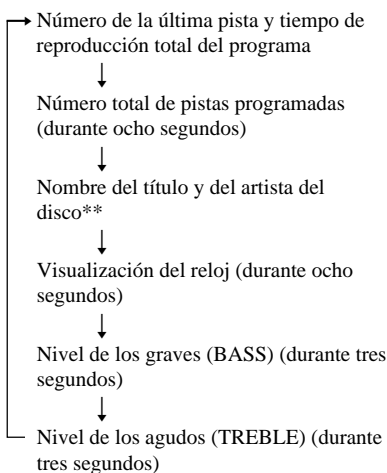

En otros momentos

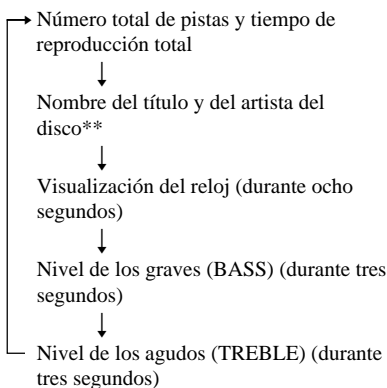

* Durante la reproducción programada aparecerá "--m--s".

- ** • Solamente para discos CD TEXT (ciertos caracteres no podrán visualizarse). Dependiendo del disco, cierta información de CD TEXT puede no aparecer.
- So ñ CD contiene 21 o más pistas, la información de CD TEXT no aparecerá en el visualizador para las pistas siguientes a la 21.a.
- Después de que el título o el nombre se haya desplazado por el visualizador, volverá a aparecer la visualización original.

Ajuste del sonido

Además de ajustar los graves y los agudos, podrá activar la función de retroalimentación de graves (DBFB) para producir sonido más potente con los graves reforzados.

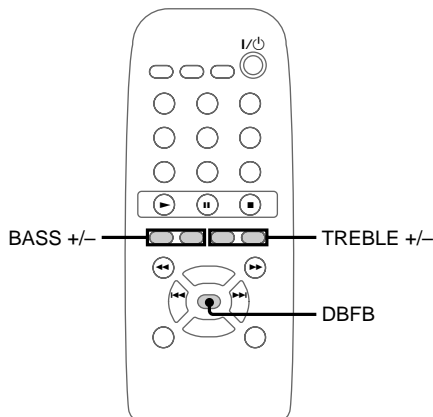

Para ajustar los agudos

➔ Pulse repetidamente TREBLE +/-.

Podrá ajustar los agudos en 9 pasos (de MIN a MAX).

Consejo

Usted podrá disfrutar del sonido original desactivando DBFB y ajustando BASS y TREBLE a 0.

Refuerzo del sonido de graves

➔ Presione DBFB.

Cada vez que pulse el botón, la visualización cambiará de la forma siguiente:

DBFB ON



DBFB OFF

Cuando active DBFB, en el visualizador aparecerá "DBFB".

Para ajustar los graves

➔ Pulse repetidamente BASS +/-.

Podrá ajustar los graves en 9 pasos (de MIN a MAX).

Cuando seleccione “AUTO”

El sistema se apagará automáticamente después de que termine la reproducción del CD (hasta 100 minutos).

Cuando la función sea TUNER, el sistema se apagará en 100 minutos.

Consejo

Usted podrá utilizar el cronodesconector, aunque no haya puesto en hora el reloj.

Para despertarse con música — Temporizador diario

Usted podrá despertarse con música a una hora predeterminada.

Asegúrese de haber puesto en hora el reloj (consulte la página 6).

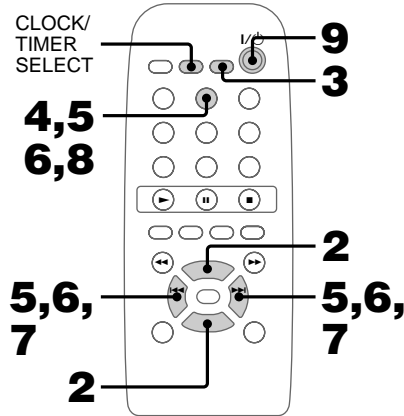

- 1 Prepare la fuente de sonido que quiera reproducir.
 - CD: Ponga un CD. Para empezar por una pista específica, haga un programa (consulte la página 12).
 - Radio: Sintonice una emisora (consulte la página 10).

- 2 Pulse repetidamente VOL +/- para ajustar el volumen.

- 3 Pulse CLOCK/TIMER SET. Aparecerá “SET DAILY”. Comenzarán a parpadear “DAILY” y el indicador ☺.

- 4 Pulse ENTER. Se encenderá “ON”, y la indicación de la hora parpadeará.

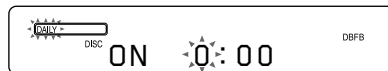

Para despertarse con música (continuación)

5 Ponga la hora a la que quiera despertarse.

Pulse repetidamente ◀◀/▶▶ para poner la hora, luego pulse ENTER.

La indicación de los minutos parpadeará.

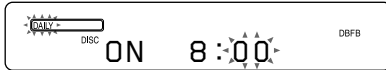

Pulse repetidamente ◀◀/▶▶ para poner los minutos, luego pulse ENTER.

La indicación de la hora parpadeará otra vez.

6 Ponga la hora a la que quiera que se apague siguiendo el procedimiento del paso 5.

7 Pulse ◀◀/▶▶ para seleccionar la fuente de sonido deseada.

La visualización cambiará de la siguiente forma:

TUNER
↑
CD PLAY

8 Pulse ENTER.

Aparecerán consecutivamente la hora de inicio, la hora de parada, y la fuente de sonido, luego volverá a aparecer la visualización original.

“DAILY” y el indicador ☹ permanecerán continuamente encendidos.

9 Pulse I/⏻ para apagar el sistema.

Para cambiar los ajustes

Comience otra vez desde el paso 1.

Para comprobar los ajustes/ activar el temporizador

1 Pulse CLOCK/TIMER SELECT.

2 Pulse repetidamente ◀◀/▶▶ hasta que aparezca “SEL DAILY”, luego pulse ENTER.

Para cancelar el temporizador

Pulse CLOCK/TIMER SELECT, luego pulse repetidamente ◀◀/▶▶ hasta que aparezca “TIMER OFF”. Luego pulse ENTER.

Notas

- No realice ninguna operación desde el momento de encender el sistema hasta que comience la reproducción (unos 15 segundos antes de la hora programada).
- Si cuando llegue la hora programada el sistema está encendido, comenzará a sonar la fuente de sonido programada.
- Usted no podrá utilizar componentes opcionales conectados a la toma MD/VIDEO (AUDIO) IN como fuente de sonido para el temporizador diario.

Conexión de componentes opcionales

Conexión de componentes de A/V opcionales

Para mejorar el sistema, usted podrá conectar componentes opcionales. Consulte las instrucciones de funcionamiento de cada componente.

Conexión de componentes de audio

Conexión de una platina de MD para grabación digital

Usted podrá grabar digitalmente de un CD en la platina de MD conectando un cable óptico adquirido en un establecimiento del ramo.

Al conector de entrada digital de la platina de MD

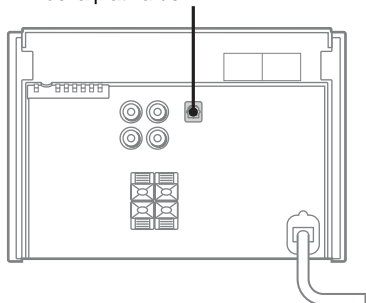

Conexión de una platina de MD para grabación analógica

Usted podrá conectar una platina de MD al sistema con cables de audio que podrá adquirir en el comercio del ramo. Asegúrese de hacer coincidir las clavijas con las tomas apropiadas del mismo color. Para escuchar la platina de MD después de haberla conectado, pulse FUNCTION mientras esté visualizándose "MD".

A las tomas de entrada de audio de la platina de MD

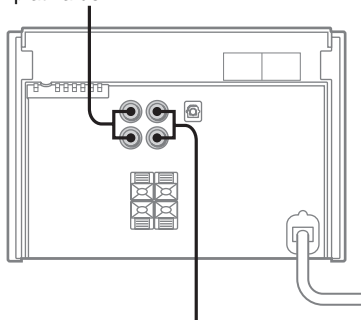

A las tomas de salida de la platina de MD

Consejo

Si no puede seleccionar "MD" pulsando FUNCTION, desconecte la alimentación del sistema, y pulse I/⏻ manteniendo presionado FUNCTION. La función cambiará de "VIDEO" a "MD". Para volver a "VIDEO", repita este procedimiento.

Para conectar una videograbadora

Usted puede conectar una videograbadora al sistema con un cable de audio que podrá adquirir en el comercio del ramo. Asegúrese de hacer coincidir las clavijas con las tomas apropiadas del mismo color. Para escuchar la videograbadora después de conectarla, pulse FUNCTION hasta que aparezca "VIDEO".

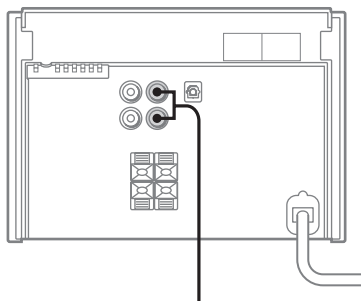

A la toma de salida de audio de la videograbadora

Consejo

Si no puede seleccionar "VIDEO" pulsando FUNCTION, desconecte la alimentación del sistema, y pulse I/⏻ manteniendo presionado FUNCTION. La función cambiará de "MD" a "VIDEO". Para volver a "MD", repita este procedimiento.

continúa

Conexión de componentes de A/V opcionales (continuación)

Para conectar unos auriculares

Conecte los auriculares a la toma PHONES.

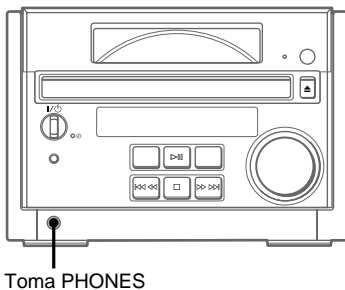

Escucha del sonido de los componentes conectados

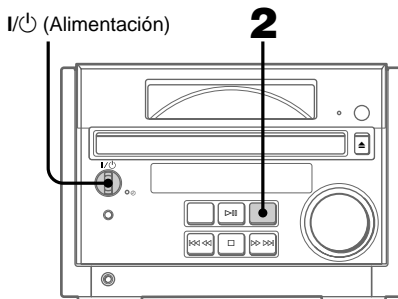

- 1 Prepare los componentes de audio.
- 2 Pulse repetidamente FUNCTION hasta que aparezca "MD" o "VIDEO".
Cada vez que pulse el botón, la visualización cambiará de la forma siguiente:

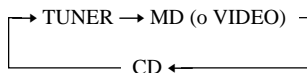

Para cambiar entre la visualización de "MD" o "VIDEO"

- 1 Apague el sistema.
- 2 Pulse I/II manteniendo presionado FUNCTION.

Para volver a la visualización anterior, repita este procedimiento.

Grabación en los componentes conectados

Con respecto a las operaciones de los componentes conectados, consulte el manual de instrucciones de cada componente.

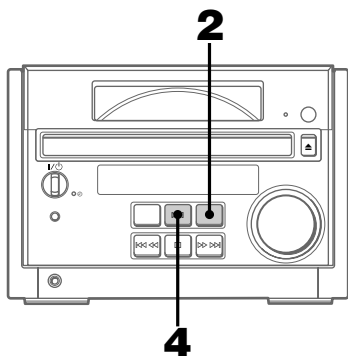

- 1** Prepare el componente para grabación.
- 2** Presione repetidamente FUNCTION hasta que aparezca “CD” o “TUNER”.
- 3** Inicie la grabación.
- 4** Si ha seleccionado el reproductor de CD como fuente de sonido, presione . Se iniciará la reproducción.

Conexión de antenas exteriores

Conecte una antena exterior para mejorar la recepción.

Antena de FM

Conecte una antena exterior de FM que podrá adquirir en el comercio del ramo, o puede utilizar una antena de televisión en su lugar.

Tipo de toma (A)

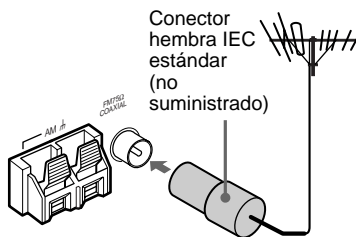

Tipo de toma (B)

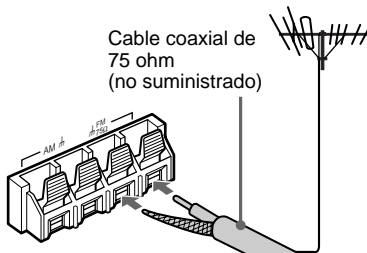

continúa

Conexión de antenas exteriores (continuación)

Antena de AM

Conecte un conductor aislado de 6 a 15 metros al terminal de antena AM. Deje conectada la antena de cuadro de AM suministrada.

Tipo de toma ①

Conductor aislado
(no suministrado)

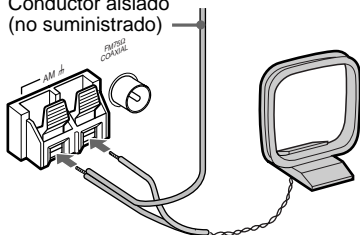

Tipo de toma ②

Conductor aislado
(no suministrado)

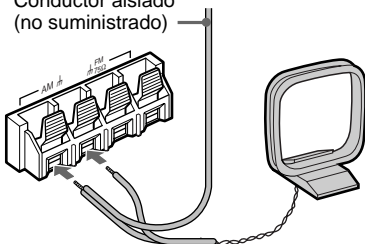

Precauciones

Tensión de alimentación

Antes de utilizar el sistema, compruebe si la tensión de alimentación del mismo es idéntica a la de la red local.

Seguridad

- La unidad no se desconectará de la fuente de alimentación de CA (red eléctrica) mientras se halle conectada a la toma de corriente de la pared, aunque la propia unidad haya sido apagada.
- Cuando no vaya a utilizar el sistema durante un largo período de tiempo, desenchúfelo de la toma de corriente.
Para desenchufar el cable de alimentación, tire del enchufe. No tire nunca del propio cable.
- Si cae algún objeto sólido o líquido dentro del sistema, desenchufe el sistema y llévelo a personal cualificado para que se lo revisen antes de volver a utilizarlo.
- El cable de alimentación de CA deberá ser cambiado solamente en un taller de servicio cualificado.
- Cuando conecte el cable de alimentación a una toma de corriente de CA, el sistema comenzará la carga para las funciones de control remoto y temporizador aunque esté desconectada la alimentación. Por lo tanto, la superficie de esta unidad se calienta; esto es normal.

Instalación

- Instale el sistema en un lugar bien ventilado para evitar la acumulación de calor dentro del mismo.
- No instale el sistema en una posición inclinada.
- No instale el sistema en lugares que sean;
 - Extremadamente calientes o fríos
 - Polvorientos o sucios
 - Muy húmedos
 - Expuesto a vibraciones
 - Expuesto a los rayos directos del sol.

Funcionamiento

- Si traslada el sistema directamente de un lugar frío a otro cálido, o si lo coloca en una sala muy húmeda, podrá condensarse humedad en el objetivo dentro del reproductor de CD. Cuando ocurra esto, el sistema no funcionará adecuadamente. Extraiga el CD o MD y deje el sistema encendido durante aproximadamente una hora hasta que se evapore la humedad.
- Cuando vaya a mover el sistema, extraiga todos los discos.

Si tiene alguna pregunta o problema en relación con este sistema, consulte al distribuidor Sony más cercano.

Sistema de altavoces

Este sistema de altavoces no tiene protección magnética y la imagen de televisores podrá sufrir distorsión magnética. En este caso, apague el televisor una vez, y vuélvalo a encender después de unos 15 a 30 minutos.

Cuando parezca no haber mejora, aleje más el sistema de altavoces del televisor. Además, asegúrese de no colocar objetos que contengan o utilicen imanes cerca del sistema de altavoces, tales como estanterías de audio, estantes de televisor y juguetes. Esto podría causar distorsión magnética a la imagen debido a su interacción con el sistema.

Notas sobre los CDs

- Antes de reproducir un CD, límpielo con un paño de limpieza. Limpie el CD del centro hacia fuera.
- No utilice un CD que tenga cinta adhesiva, etiquetas, o pegamento ya que así podría dañar el reproductor.
- No utilice disolventes tales como bencina, diluyentes, limpiadores de venta en el comercio ni aerosoles antiestáticos para discos LP de vinilo.
- No exponga los CDs a los rayos directos del sol o fuentes de calor tales como salidas de aire caliente, ni los deje en un vehículo aparcado bajo los rayos del sol.

Limpieza de la caja

Utilice un paño ligeramente humedecido con una solución de detergente suave.

Solución de problemas

Si se encuentra con algún problema al utilizar este sistema, utilice la siguiente lista de comprobación.

Confirme en primer lugar que el cable de alimentación está enchufado firmemente y que los altavoces están conectados firme y correctamente.

Si algún problema persiste, consulte al distribuidor Sony más cercano.

Generalidades

No hay sonido.

- Gire VOLUME hacia la derecha.
- Asegúrese de que los auriculares no están conectados.
- Compruebe la conexión de los altavoces (consulte la página 4).

Sólo sale sonido por un canal, o el volumen de los canales izquierdo y derecho está desequilibrado.

- Conecte debidamente los cables de los altavoces (consulte la página 4).
- Disponga los altavoces lo más simétricamente posible.
- Conecte solamente uno de los altavoces suministrados a cada par de terminales de altavoces.
- Conecte los altavoces suministrados.

Zumbido o ruidos considerables.

- Separe el sistema de la fuente de ruido.
- Conecte el sistema a una toma de corriente de la pared diferente.
- Instale un filtro de ruido (adquirido en el comercio) en la línea de alimentación.

En el visualizador aparece “- - -”.

- Vuelva a poner el reloj en hora (consulte la página 6).

El temporizador no se puede programar.

- Vuelva a poner el reloj en hora (consulte la página 6).

El temporizador no funciona.

- Pulse CLOCK/TIMER SELECT para programar el temporizador y que se encienda “DAILY” en el visualizador (consulte la página 17).
- Compruebe los contenidos ajustados y ajuste la hora correcta (consulte las páginas 6 y 17).
- Cancele la función del cronodesconector (consulte la página 16).

El mando a distancia no funciona.

- Retire el obstáculo.
- Acerque el mando a distancia al sistema.
- Apunte el mando a distancia al sensor del sistema.
- Cambie las pilas (tamaño AA/R6).
- Ponga el sistema alejado de la luz fluorescente.

En la pantalla permanece la irregularidad de los colores.

- Apague el televisor y vuelva a encenderlo después de 15 a 30 minutos. Si la irregularidad de los colores persiste, aleje los altavoces del televisor.

Reproductor de CD

La bandeja del CD no se cierra.

- Ponga el CD correctamente en el centro de la bandeja.
- Cierre siempre la bandeja de discos pulsando . Si intenta cerrar la bandeja empujándola con sus dedos, podrá ocasionar problemas en el reproductor de CD.

El CD no se expulsa.

- Consulte al distribuidor Sony más cercano.

No comienza la reproducción.

- Abra la bandeja de CD y compruebe si hay un CD cargado.
- Limpie el CD (consulte la página 23).
- Cambie el CD.
- El CD está puesto con la cara de la etiqueta hacia abajo. Ponga el CD correctamente en el centro de la bandeja.
- Extraiga el CD y seque la humedad que tenga, después deje encendido el sistema durante unas pocas horas hasta que se evapore la humedad.
- Pulse  para comenzar la reproducción.



El sonido salta.

- Limpie el CD (consulte la página 23).
- Cambie el CD.
- Intente colocar el sistema en un lugar sin vibraciones (p.ej., encima de un estante estable).
- Intente alejar los altavoces del sistema, o ponerlos en estantes separados. Cuando escuche una pista con los sonidos graves a volumen alto, la vibración del altavoz podrá hacer que el sonido salte.

La reproducción no comienza desde la primera pista.

- Pulse repetidamente PLAY MODE hasta que desaparezca “PROGRAM” o “SHUFFLE” para volver a la reproducción normal.

“–OVER–” aparece en el visualizador.

- Mantenga pulsado  o pulse repetidamente  para volver a la posición de reproducción deseada.

Componentes opcionales

No hay sonido.

- Consulte el elemento “No hay sonido” de Generalidades en la página 24, y compruebe la condición del sistema.
- Conecte debidamente el componente (consulte la página 19) a la vez que compruebe:
 - si los cables están debidamente conectados.
 - si los conectores de cables están completamente insertados.
- Encienda el componente conectado.
- Consulte las instrucciones de operación incluidas con el componente conectado y comience la reproducción.

El sonido del componente conectado se oye distorsionado.

- Si en el visualizador aparece “VIDEO” al pulsar FUNCTION, cambie la visualización a “MD” (consulte “Para cambiar entre la visualización de “MD” o “VIDEO”” de la página 20).

Sintonizador

Hay zumbido o ruido considerable (parpadea “TUNED” o “STEREO”).



- Ajuste la banda y frecuencia correctas (consulte la página 7).
- Conecte correctamente la antena (consulte la página 5).
- Halle un lugar y una orientación que ofrezcan buena recepción, y vuelva a colocar la antena otra vez. Si no consigue obtener buena recepción, le recomendamos que conecte una antena exterior que podrá adquirir en el comercio del ramo.
- La antena de FM suministrada recibe señales a lo largo de toda su longitud, por lo que deberá asegurarse de extenderla completamente.
- Sitúe las antenas lo más posible alejadas de los cables de los altavoces.
- Consulte al distribuidor Sony más cercano si la antena de AM suministrada se suelta del estante de plástico.
- Pruebe apagando algún equipo eléctrico que se halle próximo al sistema.

Solución de problemas (continuación)

Un programa de FM en estéreo no puede recibirse en estéreo.

- Pulse STEREO/MONO hasta que aparezca "STEREO" en el visualizador.
- Consulte "Hay zumbido o ruido considerable (parpadea "TUNED" o "STEREO")" de la página 25, y compruebe la condición de la antena.

Si el sistema sigue sin funcionar debidamente después de haber realizado los remedios de arriba, reinicielo de la forma siguiente:

Con el sistema encendido, pulse simultáneamente , FUNCTION y .

El sistema se repondrá a los ajustes de fábrica originales. Todos los ajustes realizados, tales como presintonización de emisoras, reloj y el temporizador se borrarán. Deberá ajustarlos de nuevo.

Especificaciones

Unidad principal

Sección del amplificador

Modelo para México:

Salida de potencia eficaz continua RMS (Referencia):
15 + 15 W
(4 ohm a 1 kHz, 10% de distorsión armónica total)

Modelo para Europa:

Salida de potencia DIN (Nominal):
12 + 12 W
(4 ohm a 1 kHz, DIN)
Salida de potencia eficaz continua RMS (Referencia):
15 + 15 W
(4 ohm a 1 kHz, 10% de distorsión armónica total)
Salida de potencia musical (Referencia):
28 + 28 W

Otros modelos:

Lo siguiente medido a ca 220 V, 50/60 Hz
Salida de potencia DIN (Nominal):
10 + 10 W
(4 ohm a 1 kHz, DIN)
Salida de potencia eficaz continua RMS (Referencia):
12 + 12 W
(4 ohm a 1 kHz, 10% de distorsión armónica total)
Lo siguiente medido a ca 240 V, 50/60 Hz
Salida de potencia DIN (Nominal):
12 + 12 W
(4 ohm a 1 kHz, DIN)
Salida de potencia eficaz continua RMS (Referencia):
15 + 15 W
(4 ohm a 1 kHz, 10% de distorsión armónica total)

Entradas

MD/VIDEO (AUDIO) IN (tomas fono):
tensión 500/250 mV, impedancia
47 kiloohm

Salidas

MD/VIDEO (AUDIO) OUT (toma fono):
Tensión 250 mV, impedancia
1 kiloohm

PHONES (microtoma estéreo):

acepta auriculares de 8 ohm o más.

SPEAKER:

acepta impedancia de 4 a 16 ohm.

CD DIGITAL OUT OPTICAL:

Óptica

Sección del reproductor de CD

Sistema	Audiodigital y de discos compactos
Láser	De semiconductor ($\lambda=780$ nm) Duración de la emisión: continua
Salida láser	Máx. 44,6 μ W* *Esta salida es el valor medido a una distancia de 200 mm de la superficie del objetivo del bloque captor óptico con una abertura de 7 mm.
Respuesta de frecuencia	2 Hz – 20 kHz

Sección del sintonizador

FM estéreo, sintonizador supereterodino FM/AM

Sección del sintonizador de FM

Gama de sintonía	87,5 – 108,0 MHz (pasos de 50 kHz)
Antena	Antena de cable de FM
Terminales de antena	75 ohm desequilibrada
Frecuencia intermedia	10,7 MHz

Sección del sintonizador de AM

Gama de sintonía	
Modelo panamericano:	530 – 1 710 kHz (con intervalo de sintonización fijado a 10 kHz) 531 – 1 710 kHz (con intervalo de sintonización fijado a 9 kHz)
Modelo para Europa:	531 – 1 602 kHz (con intervalo de sintonización fijado a 9 kHz)
Otros modelos:	531 – 1 602 kHz (con intervalo de sintonización fijado a 9 kHz) 530 – 1 710 kHz (con intervalo de sintonización fijado a 10 kHz)
Antena	Antena de cuadro de AM Terminales para antena exterior
Frecuencia intermedia	450 kHz

Altavoces

Sistema de altavoces	2 vías, tipo reflejo de graves
Unidades de altavoces de graves:	10 cm diá., tipo cónico
de agudos:	5 cm diá., tipo inducción cero
Impedancia nominal	4 ohm
Dimensiones (an \times al \times prf)	Aprox. 145 \times 255 \times 210 mm
Peso	Aprox. 2,7 kg netos por altavoz

Generalidades

Alimentación	
Modelo para Europa:	ca 230 V, 50/60 Hz
Modelo para México:	ca 120 V, 60 Hz
Otros modelos:	ca 110 – 120 V o 220 – 240 V, 50/60 Hz ajustable con selector de tensión
Consumo	
Modelo para México:	50 W
Otros modelos:	45 W
Dimensiones (an/al/prf)	Aprox. 180 \times 130 \times 315 mm incl. partes y controles salientes
Peso	Aprox. 4,0 kg
Accesorios suministrados	Mando a distancia (1) Pilas tamaño AA (R6) (2) Antena de cuadro de AM (1) Antena de cable de FM (1) Cables para altavoces (2)

Diseño y especificaciones sujetos a cambios sin previo aviso.

Descripción de las partes del mando a distancia

Usted puede utilizar el mando a distancia suministrado para controlar el sistema.

Nota

Con el mando a distancia no podrá realizar las operaciones siguientes:

- Retirar discos.
- Cambio entre la función “MD” y “VIDEO”.
- Reposición del sistema.

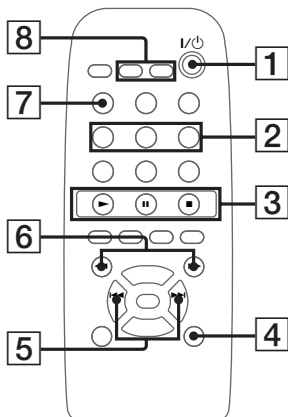

1 Interruptor I/O (alimentación)

2 Botones de fuente de sonido

Botón MD/VIDEO

Botón CD

Botón TUNER/BAND

Púlselo para seleccionar el sintonizador como fuente de sonido, o para seleccionar la banda de FM o AM.

Si lo pulsa con el sistema apagado, éste se encenderá automáticamente y sintonizará la última recibida.

3 Botón ► (reproducción)

Si pulsa el botón con el sistema apagado, se encenderá automáticamente y la platina de CD iniciará automáticamente la reproducción si hay un CD en la bandeja.

Botón II (pausa)

Botón ■ (parada)

4 Botón REPEAT

Púlselo para reproducir una pista o todas las pistas repetidamente (página 11).

5 Botones ◀◀/▶▶ (AMS: sensor automático de música), PRESET +/-

Púlselos para seleccionar una pista, un número de presintonía, o un ítem (páginas 6-9, 11, 12, y 17).

6 Botones ◀◀/▶▶, TUNING +/- (sintonización)

Los botones ◀◀/▶▶ localizan el punto deseado en una pista durante la reproducción o pausa de CD (página 9).

Púlselos para sintonizar emisoras (páginas 7 y 10).

7 Botón DISPLAY

Púlselo para mostrar los diferentes tipos de información (páginas 6, 8, 12, 13 y 16).

8 Botón CLOCK/TIMER SELECT

Púlselo para comprobar los ajustes del temporizador, o para activar/desactivar el temporizador (página 18).

Botón CLOCK/TIMER SET

Púlselo para ajustar el reloj o las funciones del temporizador (páginas 6 y 17).

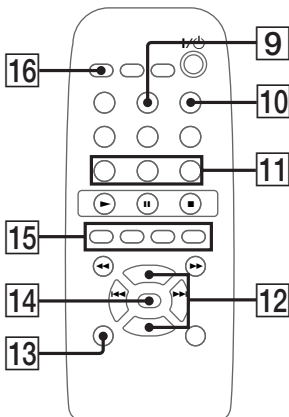

9 Botón ENTER

Púlselo para ajustar el reloj, el temporizador, la reproducción programada y para completar la presintonización de unas emisoras (páginas 6-8, 12, 17 y 18).

10 Botón CLEAR

Púlselo para cancelar la selección (página 12).

11 Botón MODE

Pulse “AUTO”, “MANUAL”, o “PRESET” (páginas 7 y 10).

Botón STEREO/MONO

Púlselo para seleccionar “STEREO” o “MONO” (páginas 8 y 10).

Botón MEMORY

Púlselo para presintonizar una emisora (páginas 7 y 8).

12 Botones VOL +/-

Púlselos para ajustar el volumen.

13 Botón PLAY MODE

Púlselo para seleccionar la reproducción normal, reproducción aleatoria o la reproducción programada (páginas 11 y 12).

14 Botón DBFB

Púlselo para reforzar el sonido de graves (página 15).

15 Botones BASS +/-

Púlselos para ajustar los graves (página 15).

Botones TREBLE +/-

Púlselos para ajustar los agudos (página 15).

16 Botón SLEEP

Púlselo para ajustar el cronodesconector (página 16).

Índice alfabético

A, B

Ajuste

- agudos 15
- graves 15
- sonido 15
- tensión de alimentación 5
- volumen 9, 10, 17

Ajuste del reloj 6

Ajuste del sonido 15

Altavoces 4

Antenas 5, 21

C, D

Componentes opcionales 19

Conexión

- altavoces 4
- cable de alimentación 5
- componentes opcionales 19

E, F, G, H

Emisoras

- presintonización 7
- sintonización 10

Escucha de la radio 10

I, J, K, L

Información de CD TEXT 13

Intervalo de sintonización 8

M, N, O

Modo de ahorro de energía 8

P, Q

Presintonización de emisoras 7

Pilas 5

R

Reposición del sistema 26

Reproducción

- CD 9
- pistas en el orden deseado (Reproducción programada) 12
- pistas en orden arbitrario (Reproducción aleatoria) 11
- repetida de pistas (Reproducción repetida) 11

Reproducción aleatoria 11

Reproducción normal 9

Reproducción programada 12

Reproducción pulsando un solo botón 9, 10, 28

Reproducción repetida 11

Retroalimentación dinámica de graves 15

S

Selección automática de fuente 9, 10

Sintonización automática 10

Sintonización de emisoras presintonizadas 10

Sintonización manual 10

Sistema de datos radiofónicos 16

Solución de problemas 24

T, U

Temporizador

- para despertarse con música 17
- para dormirse con música 16

Temporizador

- cronodesconector 16
- Temporizador diario 17

V, W, X, Y, Z

Visualizador 13, 16

Sony  line

<http://www.world.sony.com/>

Printed on recycled paper