

Sistema de minicomponentes de alta fidelidad

Manual de Instrucciones

IMPORTANTE

PARA EVITAR CUALQUIER MAL FUNCTIONAMIENTO Y EVITAR DANOS,
POR FAVOR LEA DETALLADAMENTE ESTE MANUAL DE
INSTRUCCIONES, ANTES DE CONECTAR Y OPERAR ESTE EQUIPO.



MHC-BX2/DX2

ADVERTENCIA

Para evitar incendios o el riesgo de electrocución, no exponga la unidad a la lluvia ni a la humedad.

Para evitar descargas eléctricas, no abra la unidad. En caso de avería, solicite los servicios de personal cualificado.

No instale el aparato en un espacio cerrado, como una estantería para libros o un armario empotrado.



Este aparato está clasificado como productor láser de clase 1 (CLASS 1 LASER). La etiqueta CLASS 1 LASER PRODUCT se encuentra en la parte posterior exterior.

Índice

Preparativos

Paso 1: Conexión del sistema	4
Paso 2: Ajuste del reloj	6
Paso 3: Memorización de emisoras	7
Ahorro de energía en el modo de espera	9

Operaciones básicas

Reproducción de discos compactos ...	10
Grabación de un disco compacto	12
Escucha de la radio	13
Grabación de la radio	14
Reproducción de cintas	15
Grabación de una cinta	17

Reproductor de discos compactos

Utilización del visualizador del reproductor de discos compactos	18
Reproducción repetida de canciones de discos compactos	19
Reproducción de canciones de discos compactos en orden arbitrario	20
Programación de canciones de discos compactos	21

Decks de cassetes

Grabación manual de una cinta	23
Grabación de discos compactos especificando el orden de las canciones	24

Ajuste del sonido

Ajuste del sonido	26
Selección del énfasis del sonido	26
Cambio de la visualización del analizador de espectro	27

Otras funciones

Utilización del sistema de datos radiofónicos (RDS)*	28
Para dormirse con música	30
Para despertarse con música	31
Grabación de programas radiofónicos con el temporizador	32

Componentes opcionales

Conexión de componentes de audio .	33
Conexión de antenas exteriores	34

Información adicional

Precauciones	36
Solución de problemas	37
Especificaciones	40
Índice alfabético	Contraportada

* Modelo para Europa solamente.

Paso 1: Conexión del sistema

Para conectar su sistema realice los pasos **1** a **4** del procedimiento siguiente, utilizando los cables y accesorios suministrados.

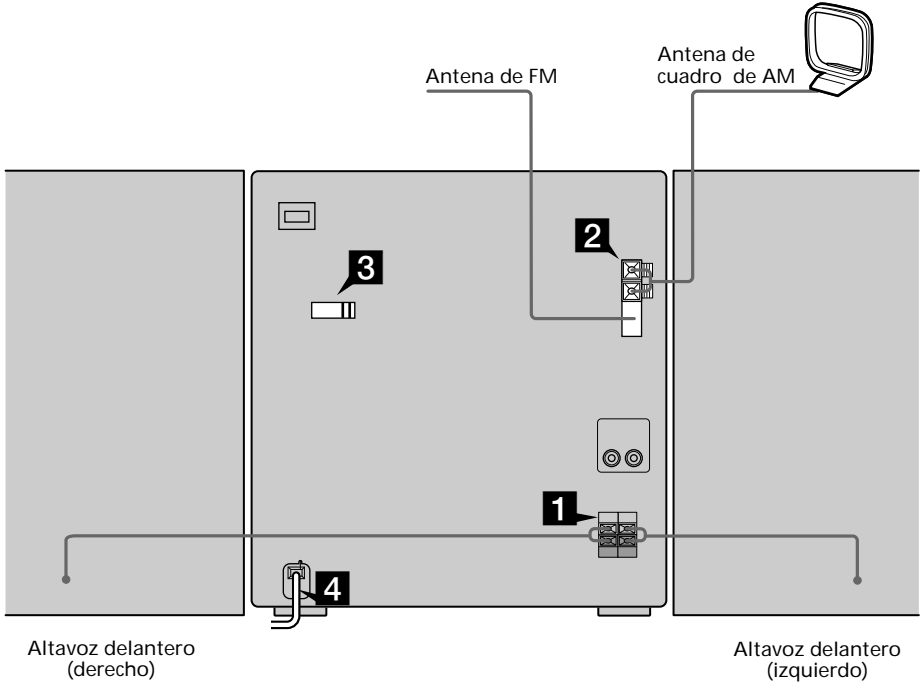

1 Conecte los altavoces.

Conecte los cables de los altavoces a las tomas SPEAKER como abajo.

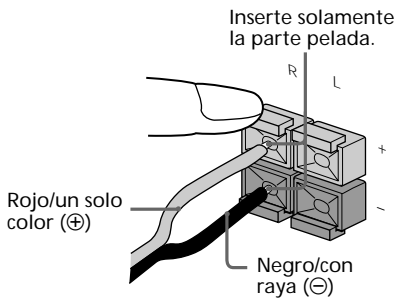

Notas

- Mantenga los cables de los altavoces alejados de antenas a fin de evitar ruido.
- El tipo de altavoces suministrados variará de acuerdo con el modelo adquirido (consulte "Especificaciones" de la página 40).

2 Conecte las antenas de FM/AM.

Prepare la antena de cuadro de AM antes de conectarla.

Tipo de tomas A

Antena de cuadro de AM Extienda horizontalmente la antena monofilar de FM.

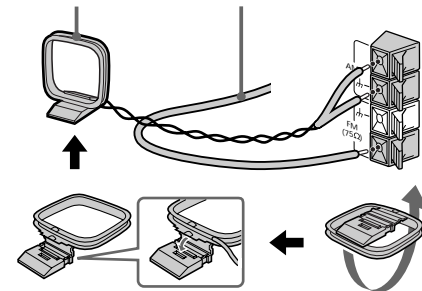

Tipo de tomas B

Antena de cuadro de AM Extienda horizontalmente la antena monofilar de FM.

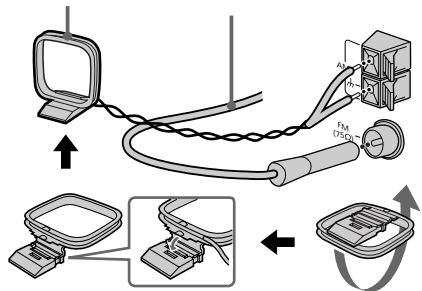

3 Para modelos con selector de tensión, ponga el selector VOLTAGE SELECTOR en la posición correspondiente a la tensión de la línea local.

VOLTAGE SELECTOR

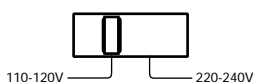

4 Conecte el cable de alimentación a un tomacorriente de la red.

La demostración aparecerá en el visualizador. Cuando presione I/⏻, se conectará la alimentación del sistema y la demostración finalizará automáticamente.

Si el adaptador suministrado con la clavija no concuerda con su toma de la red, quítelo de la clavija (solamente para los modelos suministrados con un adaptador).

Para conectar componentes opcionales

Consulte la página 33.

Para desactivar la demostración

Cuando ajuste la hora ("Paso 2: Ajuste del reloj" de la página 6), la demostración se desactivará.

Para activar/desactivar otra vez la demostración, presione DISPLAY una vez (MHC-DX2) o dos veces (MHC-BX2) mientras la alimentación del sistema esté desconectada.

continúa

Paso 1: Conexión del sistema (continuación)

Colocación de dos pilas de tamaño AAA (R03) en el mando a distancia

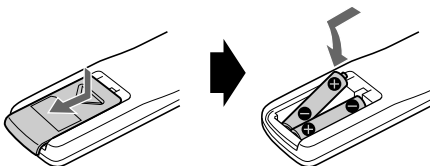

Sugerencia

En utilización normal, las pilas deberán durar unos seis meses. Cuando el mando a distancia no logre controlar el sistema, reemplace ambas pilas por otras nuevas.

Nota

Cuando no vaya a utilizar el mando a distancia durante mucho tiempo, extráigale las pilas para evitar el daño que podría causar el electrolito de las mismas.

Paso 2: Ajuste del reloj

Usted tendrá que ajustar el reloj antes de utilizar las funciones del temporizador.

El reloj funciona según el sistema de 24 horas en el modelo para Europa, y en el de 12 horas en los demás modelos.

Para fines de ilustración se utiliza el modelo de 12 horas.

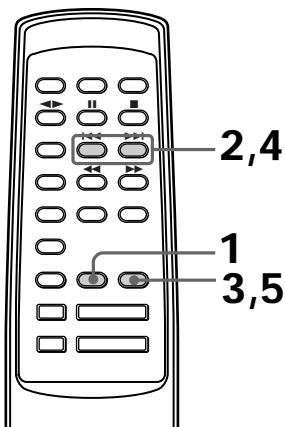

- 1** Presione CLOCK/TIMER SET.
La indicación de la hora parpadeará.



-
- 2** Presione repetidamente ◀◀ o ▶▶ para ajustar la hora.

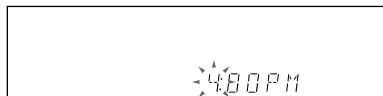

-
- 3** Presione ENTER.
La indicación de los minutos parpadeará.

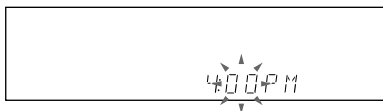

-
- 4** Presione repetidamente ◀◀ o ▶▶ para ajustar los minutos.

-
- 5** Presione ENTER.
El reloj comenzará a funcionar.
-

Sugerencia

Si comete un error, vuelva a comenzar desde el paso 1.

Para cambiar la hora

En la explicación anterior se muestra el ajuste del reloj con la alimentación desconectada. Para reajustar el reloj con la alimentación conectada, realice lo siguiente.

- 1 Presione CLOCK/TIMER SET.
- 2 Presione repetidamente ◀◀ o ▶▶ para seleccionar SET CLOCK.
- 3 Presione ENTER.
- 4 Realice los pasos 2 a 5 indicados anteriormente.

Nota

Los ajustes del reloj se cancelarán cuando desconecte el cable de alimentación o cuando se interrumpa el suministro eléctrico.

Paso 3: Memorización de emisoras

Usted podrá memorizar 30 emisoras en total (20 de FM y 10 de AM).

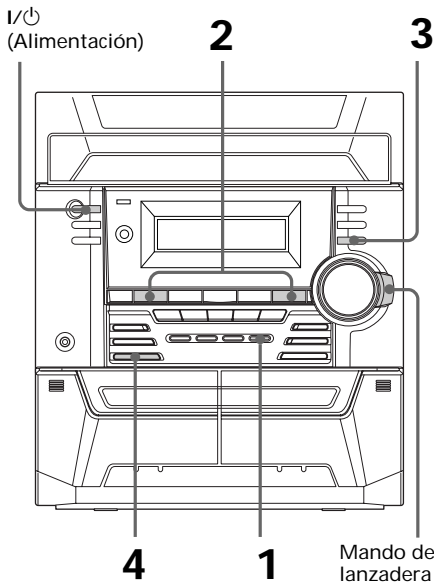

continúa

Paso 3: Memorización de emisoras (continuación)

1 Presione repetidamente TUNER/BAND para seleccionar FM o AM.

2 Mantenga presionada + o - (o TUNING + o - del mando a distancia) hasta que la indicación de la frecuencia comience a cambiar, y después suéltela.

La exploración se parará automáticamente cuando el sistema sintonice una emisora. En el visualizador aparecerán "TUNED" y "STEREO" (para un programa estéreo).

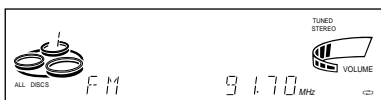

3 Presione TUNER MEMORY.

En el visualizador aparecerá un número de memorización.

Las emisoras se almacenarán a partir del número de memorización 1.

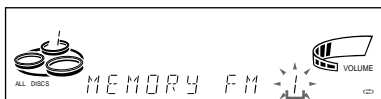

Número de memorización

4 Presione ENTER.

La emisora se almacenará.

5 Repita los pasos 1 a 4 para almacenar otras emisoras.

Para sintonizar una emisora con señal débil

Para sintonizar manualmente emisoras, presione repetidamente + o - (o TUNING + o - del mando a distancia) en el paso 2.

Para almacenar otra emisora en un número de memorización existente

Comience desde el paso 1. Después del paso 3, gire el mando de lanzadera para seleccionar el número de memorización en el que desee almacenar otra emisora.

Usted podrá memorizar una emisora en el número de memorización seleccionado.

Para borrar una emisora memorizada

- 1 Mantenga presionada TUNER MEMORY hasta que el número de memorización aparezca en el visualizador.

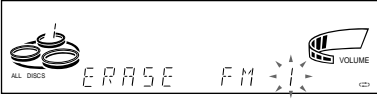

- 2 Gire el mando de lanzadera para seleccionar el número de memorización que desee borrar.
Cuando desee borrar todas las emisoras memorizadas, seleccione "ALL ERASE".
 - 3 Presione ENTER.
Aparecerá "COMPLETE".
- Cuando borre un número memorizado, el número de memorización disminuirá de a uno y todos los números memorizados siguientes al borrado se reenumerarán.

Para cambiar el intervalo de sintonía de AM (Excepto los modelos para Europa y Oriente Medio)

El intervalo de sintonía de AM ha sido ajustado en fábrica a 9 kHz (10 kHz en algunas áreas). Para cambiar el intervalo de sintonía de AM, sintonice en primer lugar cualquier emisora de AM, y después desconecte la alimentación. Manteniendo pulsada TUNER/BAND, vuelva a conectar la alimentación. Cuando cambie el intervalo de sintonía, las emisoras de AM memorizadas se borrarán. Para cambiar el intervalo al original, realice de nuevo el mismo procedimiento.

Sugerencia

Las emisoras memorizadas se conservarán medio día incluso aunque desconecte el cable de alimentación o se produzca un corte del suministro eléctrico.

Ahorro de energía en el modo de espera

(MHC-BX2 solamente)

Usted podrá reducir el consumo de energía al mínimo (modo de ahorro de energía) y ahorrar energía en el modo de espera.

I/⏻
(Alimentación) DISPLAY

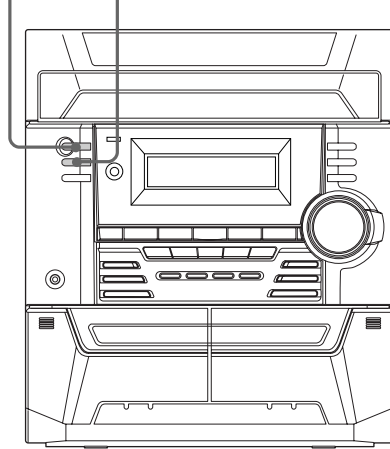

- ➔ Con la alimentación desconectada, presione repetidamente DISPLAY. Cada vez que presione esta tecla, el sistema cambiará de la forma siguiente:

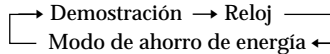

La alimentación del sistema se conectará/desconectará presionando I/⏻.

Sugerencias

- El indicador I/⏻ y el de temporizador (cuando esté ajustado el temporizador) se encenderán incluso en el modo de ahorro de energía.
- El temporizador funcionará en el modo de ahorro de energía.

Nota

Usted no podrá ajustar la hora en el modo de ahorro de energía.

Para cancelar el modo de ahorro de energía

Presione DISPLAY una vez para que aparezca la demostración o dos veces para que aparezca la visualización del reloj.

Reproducción de discos compactos

— Reproducción normal

Usted podrá reproducir hasta tres discos compactos seguidos.

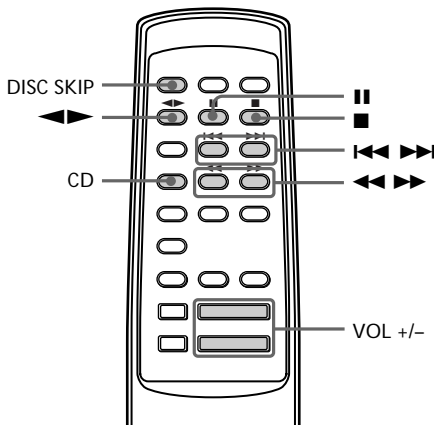
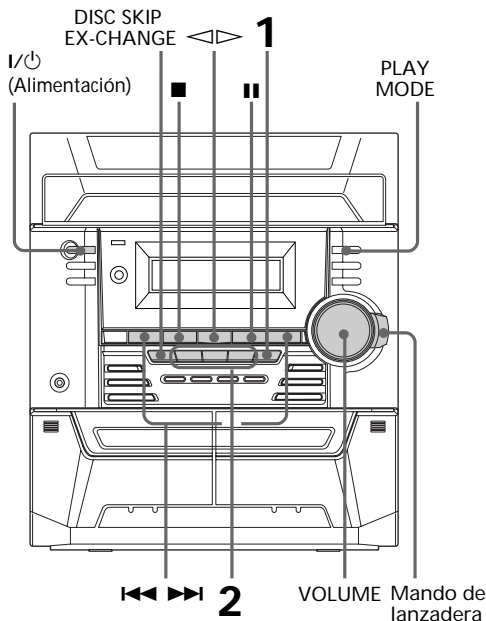

- 1 Presione **▲ OPEN/CLOSE** y coloque hasta dos discos compactos en la bandeja de discos.
Si no coloca adecuadamente un disco, no será reconocido.

Coloque el disco con la cara de la etiqueta hacia arriba. Para reproducir un disco compacto sencillo (de 8 cm), colóquelo en el círculo interior del compartimiento.

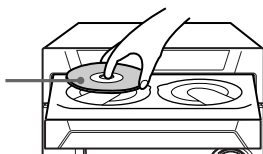

Para insertar un tercer disco, presione **DISC SKIP EX-CHANGE** a fin de que gire la bandeja de discos.

- 2 Presione una de las teclas **DISC 1~3**. La bandeja de discos se cerrará y se iniciará la reproducción.
Si presiona **◀▶** cuando haya seleccionado el reproductor de discos compactos como función y cuando la bandeja de discos esté cerrada, la reproducción se iniciará desde el disco compacto cargado en el compartimiento cuyo número esté visualizado.

Número de compartimiento de disco Tiempo de reproducción



Número de canción

Para	Haga lo siguiente
parar la reproducción	presione ■.
realizar una pausa	presione ■■. Para reanudar la reproducción, vuelva a presionarla.
seleccionar una canción	durante la reproducción o en pausa, presione ►► (para avanzar) o ◄◄ (para retroceder).
buscar un punto de una canción	gire el mando de lanzadera hacia la derecha (para avanzar) o hacia la izquierda (para retroceder) hasta que chasquee y se mantenga (o mantenga presionada ►► o ◄◄ del mando a distancia). Después suéltelo cuando llegue al punto deseado.
seleccionar un disco en el modo de parada	presione una de las teclas DISC 1~3 o DISC SKIP EX-CHANGE (o DISC SKIP del mando a distancia).
reproducir solamente el disco compacto seleccionado	presione repetidamente PLAY MODE hasta que aparezca "1 DISC".
reproducir todos los discos compactos	presione repetidamente PLAY MODE hasta que aparezca "ALL DISCS".
extraer discos compactos	presione ▲ OPEN/CLOSE.
cambiar discos compactos durante su reproducción	presione DISC SKIP EX-CHANGE.
ajustar el volumen	gire VOLUME (o presione VOL +/- del mando a distancia).

Sugerencias

- Usted podrá cambiar de otra fuente al reproductor de discos compactos e iniciar la reproducción de un disco compacto presionando simplemente una de las teclas DISC 1~3 (Selección automática de fuente).
- Si no hay discos compactos en el reproductor, en el visualizador aparecerá "CD NO DISC".

Grabación de un disco compacto

— Grabación sincronizada con disco compacto

La tecla CD SYNC le permitirá grabar fácilmente de un disco compacto en una cinta. Usted podrá utilizar cintas TYPE I (normales).

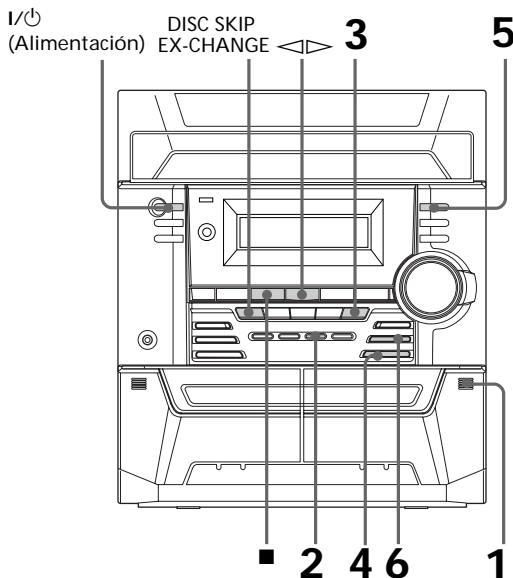

- 1 Presione e inserte un casete grabable en el deck B.

Con la cara que desee grabar hacia adelante

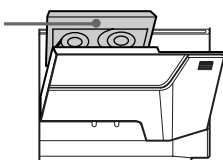

- 2 Presione CD.

- 3 Presione OPEN/CLOSE y coloque un disco compacto. Después vuelva a OPEN/CLOSE para cerrar la bandeja de discos. Cuando no haya seleccionado el disco compacto que desee grabar, presione repetidamente DISC SKIP EX-CHANGE para seleccionar el disco compacto deseado.

Coloque el disco con la cara de la etiqueta hacia arriba. Para reproducir un disco compacto sencillo (8 cm), colóquelo en el círculo interior del compartimiento.

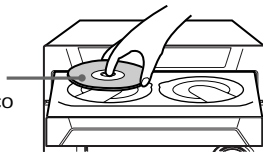

- 4 Presione CD SYNC. El deck B se pondrá a la espera de la grabación en el sentido del indicador de (el indicador de la derecha se encenderá para grabar en la cara frontal y el izquierdo para grabar en la posterior). El reproductor de discos compactos se pondrá a la espera de la reproducción.

- 5 Presione repetidamente DIRECTION para seleccionar a fin de grabar en una sola cara. Seleccione (o RELAY) para grabar en ambas caras.

- 6 Presione REC PAUSE. Se iniciará la grabación.

Para parar la grabación

Presione .

Sugerencias

- Si desea grabar desde la cara posterior, presione repetidamente TAPE A/B para seleccionar el deck B después del paso 1. Presione para iniciar la reproducción de la cara posterior, y después presione cuando desee iniciar la grabación.
- Para grabar en ambas caras, cerciorése de comenzar por la frontal. Si comenzase por la cara posterior, la grabación se parará al final de la misma.
- Usted no podrá utilizar la grabación sincronizada más que con discos compactos.

Nota

Usted no podrá escuchar otras fuentes durante la grabación.

Escucha de la radio

— Sintonía memorizada

Almacene en primer lugar emisoras en la memoria del sintonizador (consulte "Paso 3: Memorización de emisoras" de la página 7).

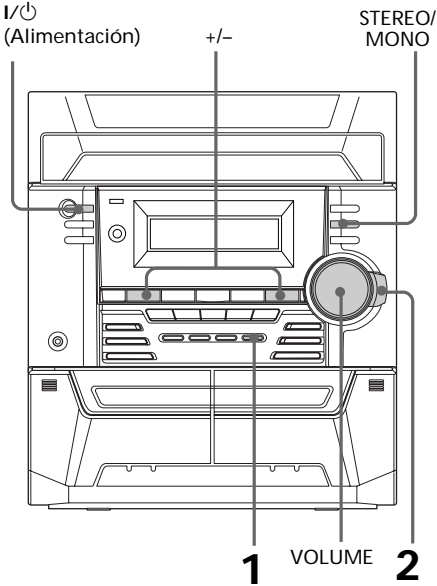

1 Presione repetidamente TUNER/BAND para seleccionar FM o AM.

2 Gire el mando de lanzadera hasta que chasquee (o presione PRESET +/- del mando a distancia) hasta sintonizar la emisora memorizada deseada.

Gírelo hacia la izquierda (o presione PRESET - del mando a distancia) para números de memorización inferiores.



Gírelo hacia la derecha (o presione PRESET + del mando a distancia) para números de memorización superiores.

Número de memorización* Frecuencia

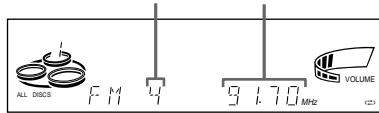

* Cuando esté memorizada una sola emisora, en el visualizador aparecerá "ONE PRESET".

continúa

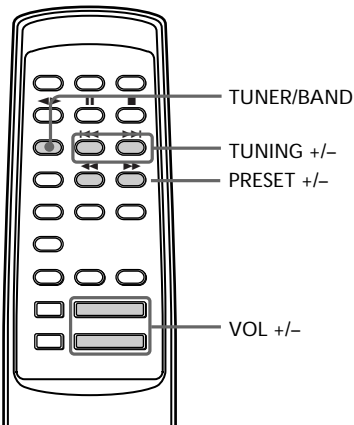

Escucha de la radio (continuación)

Para	Haga lo siguiente
desconectar la radio	presione I/⏻.
ajustar el volumen	gire VOLUME (o presione VOL +/- del mando a distancia).

Para escuchar emisoras no memorizadas

En el paso 2, utilice la sintonía automática o manual. Para la sintonía manual, presione repetidamente + o - (o TUNING +/- del mando a distancia). Para la sintonía automática, mantenga presionada + o - (o TUNING +/- del mando a distancia).

Sugerencias

- Usted podrá cambiar de otra fuente a la radio presionando simplemente TUNER/BAND (Selección automática de fuente).
- Cuando un programa de FM sea ruidoso, presione STEREO/MONO para que en el visualizador aparezca "MONO". No habrá efecto estéreo, pero la recepción mejorará. Para restablecer el efecto estéreo, vuelva a presionar la tecla.
- Para mejorar la recepción de emisiones, oriente las antenas suministradas.

Grabación de la radio

Usted podrá grabar programas radiofónicos en una cinta invocando una emisora memorizada. Usted podrá utilizar cintas TYPE I (normales).

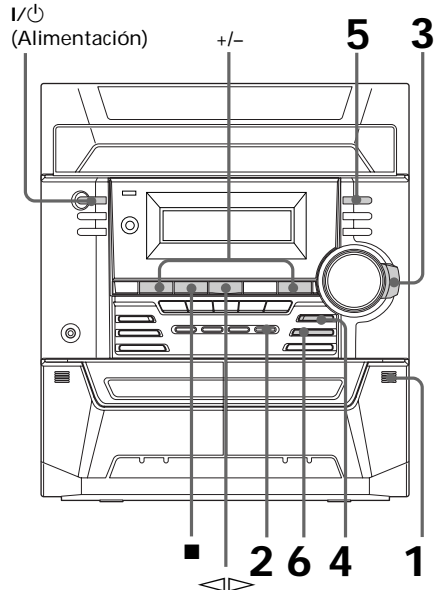

- 1** Presione e inserte un cassette grabable en el deck B.

Con la cara que desee grabar hacia adelante

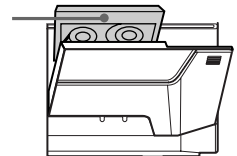

- 2** Presione TUNER/BAND para seleccionar la banda deseada.

- 3** Gire el mando de lanzadera hasta que chasquee para sintonizar la emisora memorizada deseada.

Gírelo hacia la izquierda para números de memorización inferiores.



Gírelo hacia la derecha para números de memorización superiores.

Número de memorización Frecuencia

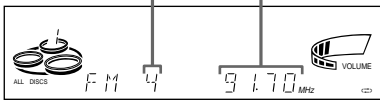

- 4** Presione REC.

El deck B se pondrá a la espera de la grabación en el sentido del indicador de <◁▷ (el indicador de la derecha se encenderá para grabar en la cara frontal y el izquierdo para grabar en la posterior).

- 5** Presione repetidamente DIRECTION para seleccionar ⇔ a fin de grabar en una sola cara. Seleccione ↔ (o RELAY) para grabar en ambas caras.

- 6** Presione REC PAUSE. Se iniciará la grabación.

Para parar la grabación

Presione ■.

Sugerencias

- Si desea grabar desde la cara posterior, presione repetidamente TAPE A/B para seleccionar el deck B después del paso 1. Presione <◁▷ para iniciar la reproducción de la cara posterior, y después presione ■ cuando desee iniciar la grabación.
- Para grabar en ambas caras, cerciórese de comenzar por la frontal. Si comenzase por la cara posterior, la grabación se pararía al final de la misma.
- Para grabar emisoras no memorizadas, utilice + y - en el paso 3 hasta sintonizar manualmente la emisora deseada.
- Si se oye ruido durante la grabación de la radio, mueva la antena respectiva a fin de reducir el ruido.

Reproducción de cintas

Usted podrá utilizar cintas de tipo TYPE I (normal). Usted también podrá utilizar ◀◀ / ▶▶ para buscar rápidamente las canciones que desee escuchar. Para seleccionar el deck A o B, presione repetidamente TAPE A/B. Sin embargo, usted podrá reproducir la cara posterior del deck B solamente. (Para el deck A, solamente podrá reproducir la cara frontal.)

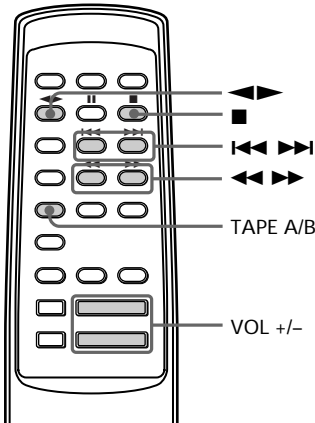
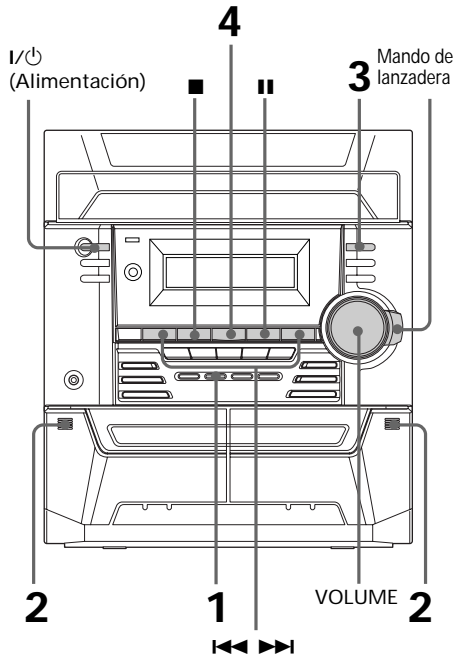



Reproducción de cintas (continuación)

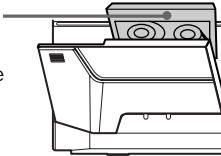

1 Presione TAPE A/B.
Presione repetidamente TAPE A/B para seleccionar el deck A o el B.

2 Presione  e inserte el casete grabado en el deck A o en el B.

Con la cara que desee reproducir hacia adelante









3 Presione repetidamente DIRECTION para seleccionar  a fin de reproducir una cara. Seleccione * para reproducir ambas caras.
Para reproducir sucesivamente en ambos decks, seleccione RELAY (reproducción con relevo)**.

4 Presione  .Para reproducir la cara posterior, presione . Se iniciará la reproducción.



* Deck B solamente. El deck se parará automáticamente después de haber repetido la secuencia cinco veces.



**En la reproducción con relevo, el deck A solamente reproducirá la cara frontal. Después de la reproducción del deck A, el deck B repetirá la secuencia cinco veces.

Para	Haga lo siguiente
parar la reproducción	presione  .
realizar una pausa	Presione  . Para reanudar la reproducción, vuelva a presionarla.
hacer que la cinta avance rápidamente	Gire el mando de lanzadera hacia la derecha hasta que chasquee durante la reproducción de la cara frontal, o hacia la izquierda hasta que chasquee (o presione  o  del mando a distancia) durante la reproducción de la cara posterior.
rebobinar la cinta	Gire el mando de lanzadera hacia la izquierda hasta que chasquee durante la reproducción de la cara frontal, o hacia la derecha hasta que chasquee (o presione  o  del mando a distancia) durante la reproducción de la cara posterior.
extraer el casete	presione  .
ajustar el volumen	gire VOLUME (o presione VOL +/- del telemando).



Búsqueda del comienzo de una canción (AMS*)



Para avanzar

Presione   durante la reproducción cuando esté encendido el indicador derecho de . Aparecerá "TAPE A (o TAPE B) >>>+1".

Presione  ** durante la reproducción cuando esté encendido el indicador izquierdo de . Aparecerá "TAPE B <<< +1".

Para retroceder

Presione   durante la reproducción cuando esté encendido el indicador derecho de . Aparecerá "TAPE A (o TAPE B) <<< -1".

Presione  ** durante la reproducción cuando esté encendido el indicador izquierdo de . Aparecerá "TAPE B >>> -1".

* Automatic Music Sensor = Sensor automático de canciones
**Deck B solamente

Nota

La función del AMS puede no funcionar correctamente en los casos siguientes:

- Cuando el espacio en blanco entre canciones sea inferior a 4 segundos.
- Si en los canales izquierdo y derecha está grabada información completamente diferente.
- Cuando haya secciones continuas de sonido de nivel extremadamente bajo o de baja frecuencia (como el sonido de un saxófono barítono).
- Cuando la unidad esté cerca de un televisor. (En este caso, le recomendamos que aleje la unidad del televisor o que desconecte su alimentación.)

Grabación de una cinta

Usted podrá utilizar cintas TYPE I (normales).

I/⏻
(Alimentación)

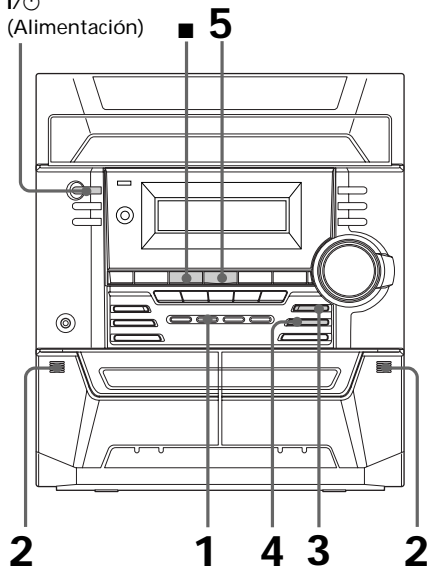

1 Presione repetidamente TAPE A/B para seleccionar el deck A.

2 Presione  e inserte el casete grabado en el deck A y otro grabable en el deck B.

Con la cara que desee reproducir/grabar hacia adelante

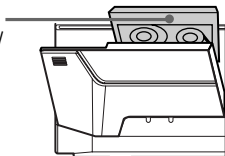

3 Presione REC.

El deck B se pondrá a la espera de la grabación en el sentido del indicador de  (el indicador de la derecha se encenderá para grabar en la cara frontal y el izquierdo para grabar en la posterior).



4 Presione REC PAUSE.
Se iniciará la grabación.

5 Presione .

Para parar la duplicación

Presione .

Sugerencia

Si desea grabar desde la cara posterior, presione repetidamente TAPE A/B para seleccionar el deck B después del paso 2. Presione  para iniciar la reproducción de la cara posterior, y después presione  cuando desee iniciar la grabación.

Utilización del visualizador del reproductor de discos compactos

Usted podrá comprobar el tiempo restante de la canción actual o el del disco compacto completo.

I/⏻
(Alimentación)

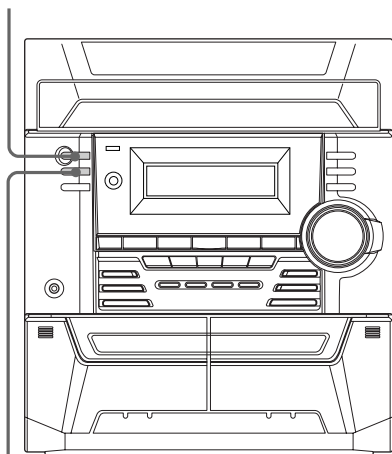

DISPLAY

➔ Presione DISPLAY.

Cada vez que presione la tecla durante la reproducción normal, o cuando la reproducción esté parada, la visualización cambiará de la forma siguiente:

Durante la reproducción normal

- Tiempo de reproducción de la canción actual
- ↓
- Tiempo restante de la canción actual*
- ↓
- Número de disco de la canción actual y "PLAY"
- ↓
- Visualización del reloj (durante diez segundos)
- ↓
- Estado de efecto

Cuando la reproducción esté parada

En el modo de reproducción programada y cuando haya un programa

- Número de la última canción del programa y tiempo de reproducción total
- ↓
- Último número de canción del programa y número total de canciones programadas
- ↓
- Visualización del reloj (durante diez segundos)
- ↓
- Estado de efecto

En otras condiciones

- Número del disco actual
- ↓
- Visualización del reloj (durante diez segundos)
- ↓
- Estado de efecto

* Si el disco compacto contiene 21 canciones o más, en el visualizador aparecerá "--.--" para cada canción a partir de la vigésimo primera.

Reproducción repetida de canciones de discos compactos

— Reproducción repetida

Esta función le permitirá repetir un solo disco o todos los discos compactos en los modos de reproducción normal, aleatoria, y programada.

I/⏻
(Alimentación)

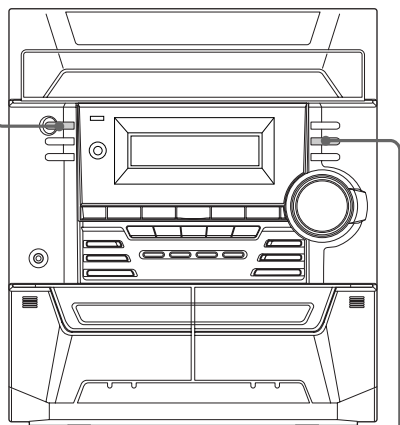

REPEAT

- ➔ Presione REPEAT durante la reproducción hasta que en el visualizador aparezca "REPEAT". Se iniciará la reproducción repetida. Para cambiar el modo de repetición, realice el procedimiento siguiente.

Para repetir	presione
todas las canciones del disco compacto actual hasta cinco veces	PLAY MODE repetidamente hasta que en el visualizador aparezca "1 DISC".
todas las canciones de todos los discos compactos hasta cinco veces*1	PLAY MODE repetidamente hasta que en el visualizador aparezca "ALL DISCS".
una sola canción*2	REPEAT repetidamente hasta que en el visualizador aparezca "REPEAT 1" durante la reproducción de la canción que desee repetir.

*1 Usted no podrá utilizar esta función durante la reproducción aleatoria.

*2 La canción se repetirá hasta que presione ■ para parar la reproducción.

Para cancelar la reproducción repetida

Presione repetidamente REPEAT de forma que "REPEAT" o "REPEAT 1" desaparezca del visualizador.

Reproducción de canciones de discos compactos en orden arbitrario

— Reproducción aleatoria

Usted podrá reproducir todas las canciones de un disco o de todos los discos compactos en orden arbitrario.

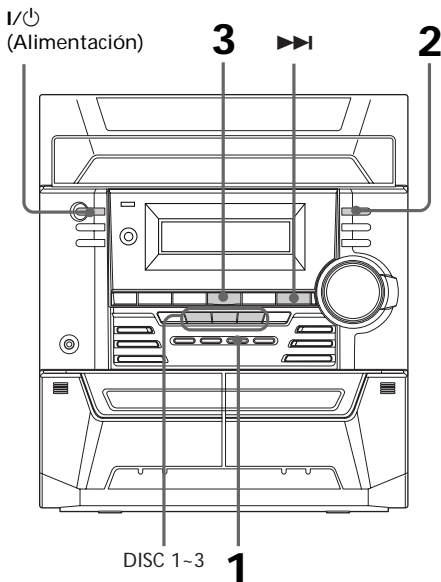

1 Presione CD, y después coloque disco(s) compacto(s).

2 Presione repetidamente PLAY MODE hasta que en el visualizador aparezca "1 DISC SHUFFLE" o "ALL DISCS SHUFFLE".

Con "ALL DISCS SHUFFLE" se ordenarán arbitrariamente todos los discos compactos del reproductor de discos compactos. Con "1 DISC SHUFFLE" se ordenarán arbitrariamente las canciones del disco compacto cuyo número de disco esté encendido.

3 Presione ◀▶.

Todas las canciones se reproducirán en orden arbitrario.

Para cancelar la reproducción aleatoria

Presione repetidamente PLAY MODE hasta que "SHUFFLE" o "PROGRAM" desaparezca del visualizador. Las canciones continuarán reproduciéndose en su orden original.

Para seleccionar el disco compacto deseado

Presione DISC 1-3.

Sugerencias

- Usted podrá iniciar la reproducción aleatoria durante la reproducción normal presionando repetidamente PLAY MODE a fin de seleccionar "SHUFFLE".
- Para saltar una canción, presione ▶▶.

Programación de canciones de discos compactos

— Reproducción programada

Usted podrá confeccionar un programa de hasta 32 canciones de todos los discos compactos en el orden en el que desee que se reproduzcan.

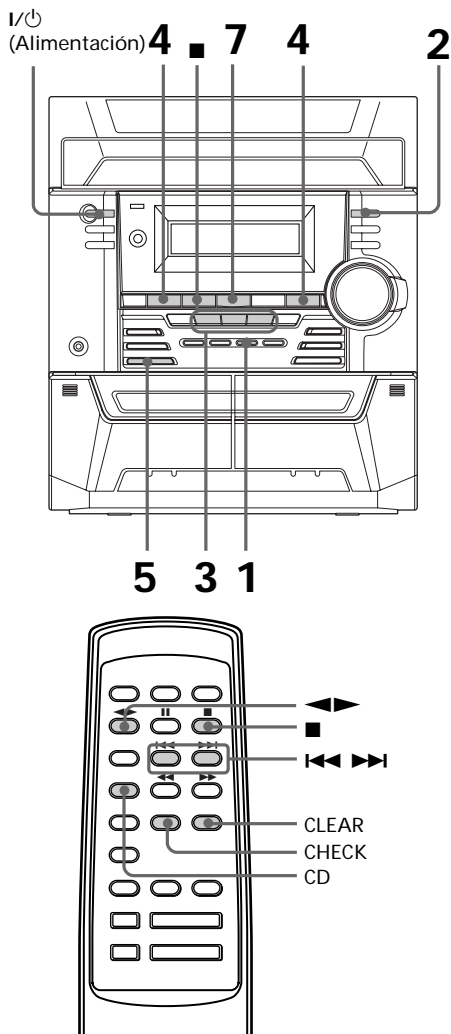

- 1 Presione CD, y después coloque disco(s) compacto(s).
- 2 Presione repetidamente PLAY MODE hasta que en el visualizador aparezca "PROGRAM".
- 3 Presione una de las teclas DISC 1~3 para seleccionar un disco compacto.
- 4 Presione ◀◀ o ▶▶ hasta que en el visualizador aparezca la canción deseada.

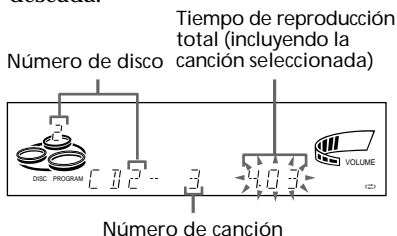

- 5 Presione ENTER. La canción se programará. Aparecerá el número del paso del programa, y a continuación el tiempo de reproducción total.
- 6 Para programar canciones adicionales, repita los pasos 3 a 5. Para seleccionar canciones del mismo disco, salte el paso 3.
- 7 Presione ◀▶. Todas las canciones se reproducirán en el orden seleccionado.

continúa

Programación de canciones de discos compactos (continuación)

Para cancelar la reproducción programada

Presione repetidamente PLAY MODE hasta que "PROGRAM" o "SHUFFLE" desaparezca del visualizador.

Para	presione
comprobar el programa	CHECK del mando a distancia repetidamente. Después de la última canción aparecerá "CHECK END".
borrar una canción del final	CLEAR del mando a distancia en el modo de parada.
borrar una canción específica	CHECK del mando a distancia repetidamente hasta que aparezca la canción que desee borrar, y después CLEAR.
añadir una canción al programa	1 Seleccione el compartimiento de disco con una de las teclas DISC 1~3. 2 Seleccione la canción presionando ◀◀/▶▶1. 3 Presione ENTER.
borrar todo el programa	■ una vez en el modo de parada o dos veces en el de reproducción.

Sugerencias

- El programa confeccionado permanecerá en la memoria del sistema incluso después de haberse reproducido. Para volver a reproducir el mismo programa, presione CD, y después presione ◀◀▶▶.
- Si, durante la programación, en vez del tiempo de reproducción total aparece "--.--", significará que:
 - ha programado una canción de número superior a 20.
 - el tiempo de reproducción total es superior a 100 minutos.

Grabación manual de una cinta

Usted podrá grabar de un disco compacto, una cinta, o la radio en la forma deseada. Por ejemplo, usted podrá grabar solamente las canciones deseadas, o grabar desde el medio de la cinta.

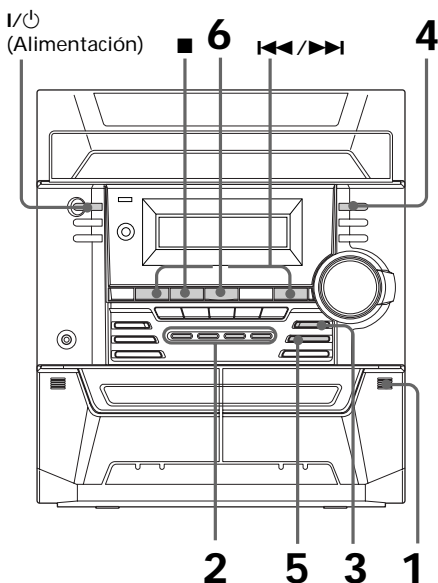

1 Inserte un casete grabable en el deck B.

2 Presione la tecla de función correspondiente a la fuente que desee grabar (p. ej., CD).
Cuando desee grabar de TAPE A, presione repetidamente TAPE A/B hasta seleccionar TAPE A.

3 Presione REC.
El deck B se pondrá a la espera de la grabación en el sentido del indicador de $\triangleleft\triangle>$ (el indicador de la derecha se encenderá para grabar en la cara frontal y el izquierdo para grabar en la posterior).

4 Presione repetidamente DIRECTION para seleccionar \rightleftarrows a fin de grabar en una sola cara. Seleccione \leftrightarrow (o RELAY) para grabar en ambas caras.

5 Presione REC PAUSE.
Se iniciará la grabación.

6 Para iniciar la reproducción de la fuente que desee grabar presione $\triangleleft\triangle>$.

Para	presione
parar la grabación	■.
realizar una pausa en la grabación	REC PAUSE.

Sugerencias

- Si desea grabar desde la cara posterior, presione repetidamente TAPE A/B para seleccionar el deck B después del paso 1. Presione $\triangleleft\triangle>$ para iniciar la reproducción de la cara posterior, y después presione ■ cuando desee iniciar la grabación.
- Cuando grabe de un disco compacto, podrá utilizar \blacktriangleleft o \blacktriangleright para seleccionar canciones durante el modo de grabación en pausa (después de haber presionado REC en el paso 3 y antes de volver a presionar REC PAUSE el paso 5).

Grabación de discos compactos especificando el orden de las canciones

— Edición de programa

Usted podrá grabar canciones de todos los discos compactos en el orden que desee. Cuando programe, cerciñese de el tiempo de reproducción para cada cara no sobrepase la duración de la cinta de una cara del casete.

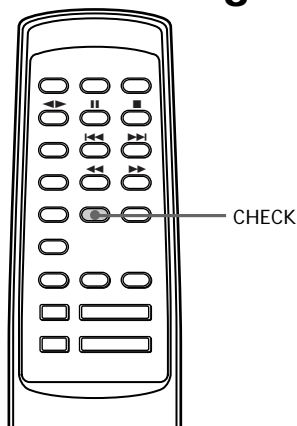
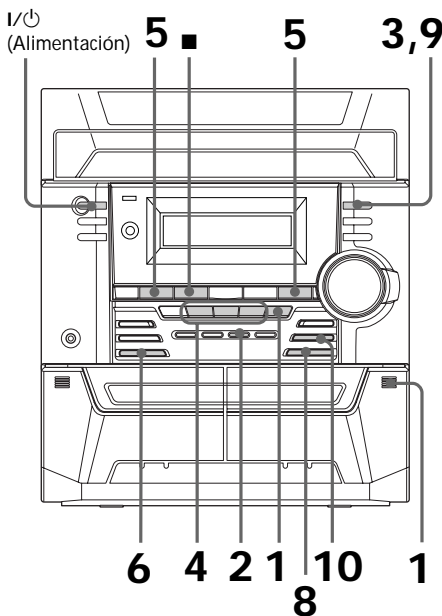

- 1 Coloque disco(s) compacto(s) e inserte un casete grabable en el deck B.
- 2 Presione CD.
- 3 Presione repetidamente PLAY MODE hasta que en el visualizador aparezca "PROGRAM".
- 4 Presione una de las teclas DISC 1-3 para seleccionar un disco compacto.
- 5 Presione ◀◀ o ▶▶ hasta que en el visualizador aparezca la canción deseada.

Tiempo de reproducción total (incluyendo la canción seleccionada)

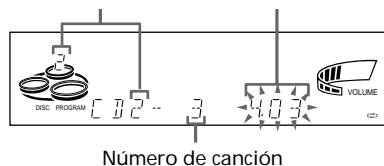

- 6 Presione ENTER. La canción se programará. Aparecerá el número del paso del programa, y a continuación el tiempo de reproducción total.
- 7 Para programar canciones adicionales, repita los pasos 4 a 6. Para seleccionar canciones del mismo disco, salte el paso 4.

8 Presione CD SYNC.

El deck B se pondrá a la espera de la grabación en el sentido del indicador de ◁▷ (el indicador de la derecha se encenderá para grabar en la cara frontal y el izquierdo para grabar en la posterior). El reproductor de discos compactos se pondrá a la espera de la reproducción.

9 Presione repetidamente DIRECTION para seleccionar ⇌ a fin de grabar en una sola cara. Seleccione ⇔ (o RELAY) para grabar en ambas caras.

10 Presione REC PAUSE. Se iniciará la grabación.

Para parar la grabación

Presione ■.

Para comprobar el orden

Presione repetidamente CHECK del mando a distancia. Después de la última canción aparecerá "CHECK END".

Para cancelar la edición de programa

Presione repetidamente PLAY MODE hasta que "PROGRAM" o "SHUFFLE" desaparezca del visualizador.

Selección automática de la duración de la cinta

— Edición con selección de cinta

Usted podrá comprobar la duración de cinta más adecuada para la grabación de un disco compacto. Tenga en cuenta que no podrá utilizar la edición con selección de cinta para discos que contengan más de 20 canciones.

1 Inserte un disco compacto.

2 Presione CD.

3 Presione una vez EDIT de forma que parpadee "EDIT". Aparecerá la duración de cinta requerida para el disco compacto actualmente seleccionado seguida por el tiempo de reproducción total de las canciones para las caras A y B, respectivamente.

Nota

Usted no podrá utilizar esta función después de la programación.
Para utilizar esta función, tendrá que cancelar en primer lugar el programa presionando repetidamente PLAY MODE hasta que "PROGRAM" o "SHUFFLE" desaparezca del visualizador.

Ajuste del sonido

Usted podrá reforzar los graves, crear un sonido más potente, y escuchar con auriculares.

I/⏻

(Alimentación)

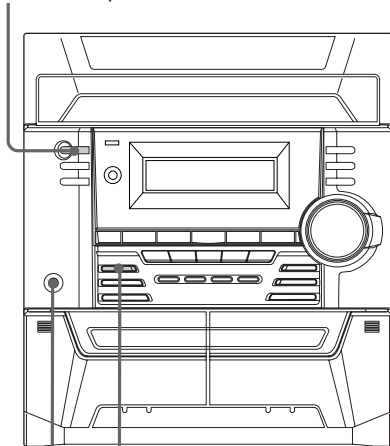

PHONES GROOVE

Para obtener sonido potente (GROOVE)

Presione GROOVE. El botón GROOVE se encenderá. El volumen cambiará al modo de potencia, DBFB* se activará automáticamente (aparecerá "■\\\\\\\\\\\\\\\\"), y la curva del ecualizador cambiará. Para cancelar, vuelva a presionar GROOVE. DBFB se cancelará ("■\\\\\\\\\\\\\\\\" desaparecerá) y el volumen volverá al nivel anterior.

* DBFB = Retralimentación dinámica de graves

Para escuchar a través de auriculares

Conecte los auriculares a la toma PHONES. A través de los altavoces no saldrá sonido.

Selección del énfasis del sonido

El menú de énfasis del sonido le permitirá seleccionar las características del sonido de acuerdo con el tipo de música que esté escuchando

I/⏻

(Alimentación)

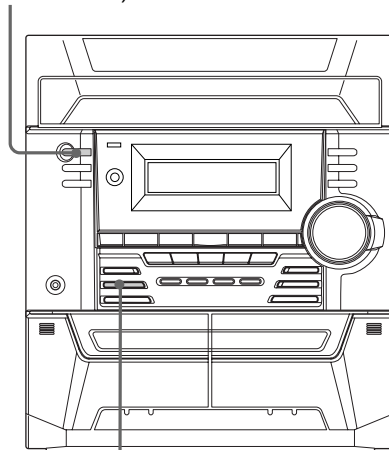

FILE SELECT

➔ Presione repetidamente FILE SELECT hasta que en el visualizador aparezca el efecto deseado (ROCK, POP, o GAME).

Para cancelar el efecto

Presione repetidamente FILE SELECT hasta que en el visualizador aparezca "FLAT".

Cambio de la visualización del analizador de espectro

Usted podrá cambiar la visualización mientras esté escuchando la música.

I/⏻
(Alimentación)

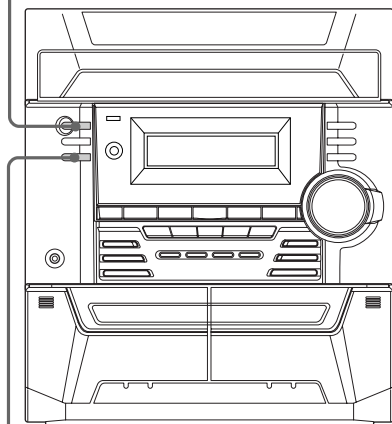

SPECTRUM

➔ **Presione SPECTRUM.**

Cada vez que presione esta tecla, la visualización cambiará de la forma siguiente:

PATTERN 1 (Patrón de imagen)



PATTERN 2 (Patrón normal)

Utilización del sistema de datos radiofónicos (RDS)

(Modelo para Europa solamente)

¿Qué es el sistema de datos radiofónicos?

El sistema de datos radiofónicos (RDS) es un servicio de radiodifusión que permite a las emisoras de radiodifusión transmitir información adicional junto con la señal del programa normal. Este sintonizador ofrece útiles funciones de RDS, como visualización del nombre de la emisora y localización de emisoras por el tipo de programa. RDS solamente estará disponible con emisoras de FM.*

Nota

RDS puede no trabajar adecuadamente si la emisora que esté recibiendo no está transmitiendo adecuadamente señales de RDS, o si la intensidad de la señal es débil.

* No todas las emisoras de FM proporcionan el servicio de RDS, ni el mismo tipo de servicio. Si no está familiarizado con el sistema RDS, solicite a las emisoras locales los detalles sobre los servicios RDS disponibles en su área.

Recepción de emisiones RDS

- ➔ Simplemente seleccione una emisora de la banda de FM. Cuando sintonice una emisora que ofrezca servicios de RDS, el nombre de la emisora aparecerá en el visualizador.

Para comprobar la información de RDS

Cada vez que presione DISPLAY, la visualización cambiará de la forma siguiente:

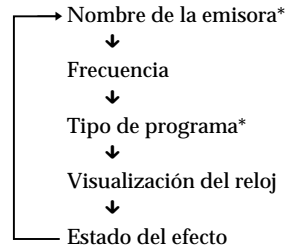

* Si no se recibe una emisión de RDS, el nombre de la emisora y el tipo de programa no aparecerán en el visualizador.

Localización de una emisora por el tipo de programa (PTY)

Usted podrá localizar la emisora que desee seleccionando un tipo de programa. La unidad sintonizará los tipos de programas que estén radiodifundiéndose actualmente entre las emisoras de RDS almacenadas en la memoria del sintonizador.

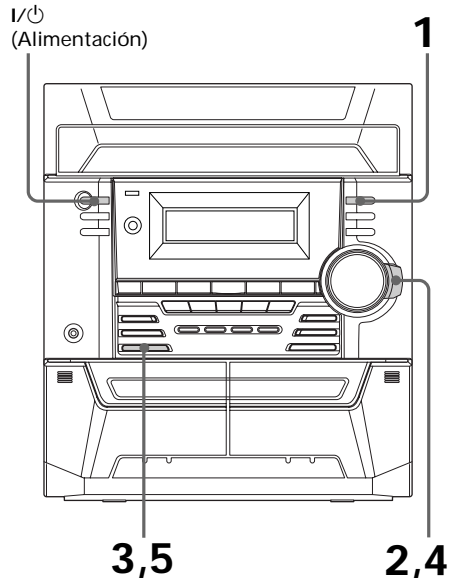

- 1** Presione **PTY** mientras esté escuchando la radio.

- 2** Gire el mando de lanzadera hasta que chasquee para seleccionar el tipo de programa que desee. Consulte la sección “Lista de tipos de programas” siguiente.

- 3** Presione **ENTER**.
La unidad comenzará a buscar las emisoras de RDS almacenadas (en el visualizador aparecerán alternativamente “SEARCH” y el tipo de programa).
Cuando el sintonizador reciba un programa, el número de la emisora memorizada parpadeará.

- 4** Gire el mando de lanzadera hasta que chasquee para hacer que se visualice el número de memorización deseado.

- 5** Presione **ENTER** mientras el número de la emisora memorizada esté parpadearando.

Para cancelar la búsqueda por tipo de programa

Vuelva a presionar **PTY**.

Lista de tipos de programas (PTY)

NEWS

Programas sobre noticias.

AFFAIRS

Programas sobre tópicos que amplían las noticias de actualidad.

INFO

Programas sobre asuntos relacionados con los consumidores y consejos médicos.

SPORT

Programas sobre deportes.

EDUCATE

Programas educativos y de consejos.

DRAMA

Radionovelas y seriales.

CULTURE

Programas sobre cultura nacional o regional, idioma, y asuntos sociales.

SCIENCE

Programas sobre ciencias naturales.

VARIED

Programas de entrevistas a personajes célebres, concursos y comedias.

POP M

Programas de música popular.

ROCK M

Programas de música rock.

EASY M

Escucha fácil (música para la carretera).

LIGHT M

Música clásica, instrumental, vocal, y coros.

CLASSICS

Actuaciones de grandes orquestas, música de cámara, óperas, etc.

OTHER M

Música, rítmica y blues, y reggae.

WEATHER

Información del tiempo atmosférico.

FINANCE

Informes sobre bolsa y comercio.

CHILDREN

Programas para jóvenes.

SOCIAL

Programas sobre personas y cosas que los afecta.

RELIGION

Programas de contenido religioso.

PHONE IN

Programas donde miembros del público expresan sus puntos de vista por teléfono o en una discusión pública.

continúa

Utilización del sistema de datos radiofónicos (RDS) (continuación)

TRAVEL

Programas sobre viaje. No para anuncios emitidos con TP/TA.

LEISURE

Programas sobre actividades recreativas como jardinería, pesca, cocina, etc.

JAZZ

Programas de jazz.

COUNTRY

Programas de música Country.

NATION M

Programas característicos de música popular del país o la región.

OLDIES

Programas característicos de música de antaño.

FOLK M

Programas de música popular.

DOCUMENT

Artículos investigativos.

TEST

Señal de prueba para emisiones de emergencia.

ALARM

Emisiones de emergencia.

NONE

Cualquier programa no definido anteriormente.

Nota

Cuando el tipo de programa que haya seleccionado no esté radiodifundiéndose actualmente, aparecerá "NO PTY".

Para dormirse con música

— Temporizador cronodesconectador

Usted podrá programar su sistema estéreo para que la alimentación se desconecte automáticamente a fin de poder irse a dormir escuchando música. Usted podrá programar el tiempo hasta la desconexión en pasos de 10 minutos.

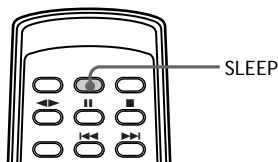

➔ Presione SLEEP.

Cada vez que presione la tecla, la visualización de los minutos (tiempo hasta la desconexión) cambiará de la forma siguiente:

AUTO → 90MIN → 80MIN → 70MIN
→ ... → 10MIN → SLEEP OFF →
AUTO ...

Cuando haya elegido "AUTO"

La alimentación se desconectará cuando finalice la reproducción del disco compacto o del cassette (hasta 100 minutos).

Para comprobar el tiempo restante

Presione SLEEP una vez.

Para cambiar el tiempo hasta la desconexión

Seleccione el tiempo deseado presionando repetidamente SLEEP.

Para cancelar la función del temporizador cronodesconectador

Presione repetidamente SLEEP hasta que aparezca "SLEEP OFF".

Para despertarse con música

— Temporizador diario

Usted podrá despertarse diariamente con música a la hora programada. Cerciórese de que el reloj esté correctamente ajustado (consulte “Paso 2: Ajuste del reloj” de la página 6).

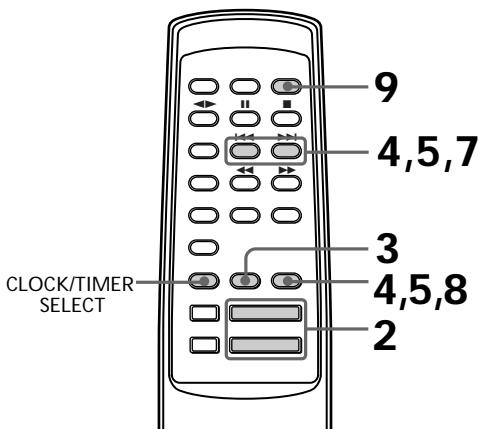

- 1 Prepare la fuente de música que desee reproducir.
 - Disco compacto: Inserte un disco compacto. Para comenzar desde una canción específica, confeccione un programa (consulte “Programación de canciones de discos compactos” de la página 21).
 - Cassette: Inserte el cassette con la cara que desee reproducir hacia adelante.
 - Radio: Sintonicé la emisora memorizada deseada (consulte “Escucha de la radio” de la página 13).

2 Ajuste el volumen.

3 Presione CLOCK/TIMER SET. Aparecerá “SET (DAILY 1)”.

4 Presione repetidamente ◀◀ o ▶▶ para seleccionar “DAILY 1 (o 2)” y después presione ENTER.

En el visualizador aparecerá “ON” y parpadeará la indicación de la hora.

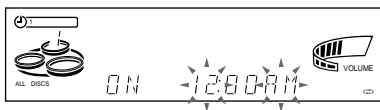

5 Programe la hora de comienzo de la reproducción.

Presione repetidamente ◀◀ o ▶▶ para programar la hora, y después presione ENTER.

La indicación de los minutos comenzará a parpadear.

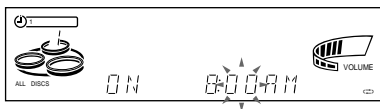

Presione repetidamente ◀◀ o ▶▶ para programar los minutos, y después presione ENTER.

La indicación de la hora volverá a parpadear.

6 Programe la hora de parada de la reproducción siguiendo el procedimiento anterior.

7 Presione repetidamente ◀◀ o ▶▶ hasta que aparezca la fuente de música deseada.

La indicación cambiará de la forma siguiente:

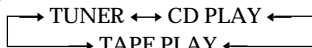

continúa

Para despertarse con música (continuación)

- 8** Presione ENTER.
Aparecerán el tipo de temporizador (DAILY 1 o DAILY 2), y después la hora de comienzo, la hora de parada, y la fuente de música, y por último reaparecerá la visualización original.

- 9** Desconecte la alimentación.

Para comprobar los datos programados

Presione CLOCK/TIMER SELECT y presione repetidamente ◀◀ o ▶▶ para seleccionar el modo respectivo (DAILY 1 o DAILY 2), y después presione ENTER.

Para cambiar los datos, comience de nuevo desde el paso 1.

Para cancelar la operación del temporizador despertador

Presione CLOCK/TIMER SELECT, presione repetidamente ◀◀ o ▶▶ para seleccionar "TIMER OFF", y después presione ENTER.

Sugerencia

La alimentación se conectará 15 segundos antes de la hora programada.

Notas

- Usted no podrá activar al mismo tiempo los temporizadores DAILY 1 y DAILY 2.
- Usted no podrá programar el temporizador a la misma hora de comienzo y de parada.
- Cuando utilice el temporizador cronodesconector, el temporizador diario no conectará la alimentación del sistema mientras no se haya desactivado dicho cronodesconector.
- Usted no podrá activar al mismo tiempo el temporizador diario y la grabación controlada mediante el temporizador.

Grabación de programas radiofónicos con el temporizador

Usted podrá grabar una emisora memorizada desde la hora especificada.

Para grabar con el temporizador, primero tendrá que haber memorizado la emisora (consulte "Paso 3: Memorización de emisoras" de la página 7) y haber ajustado el reloj (consulte "Paso 2: Ajuste del reloj" de la página 6).

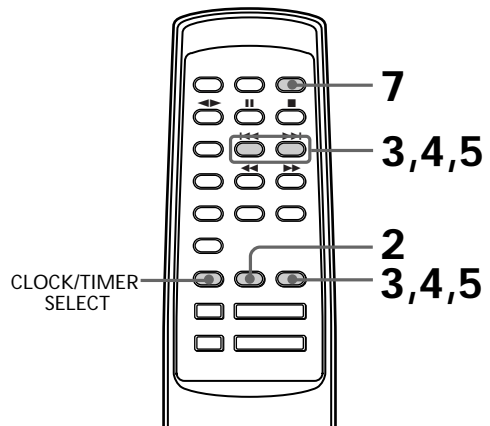

- 1** Sintone la emisora memorizada (consulte "Escucha de la radio" de la página 13).

- 2** Presione CLOCK/TIMER SET.
Aparecerá "SET (DAILY 1)".

- 3** Presione repetidamente ◀◀ o ▶▶ para seleccionar "REC", y después presione ENTER.

En el visualizador aparecerá "ON" y parpadeará la indicación de la hora.

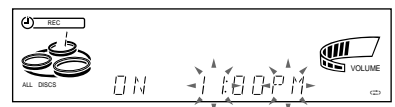

- 4** Programe la hora de comienzo de la grabación.

Presione repetidamente ◀◀ o ▶▶ para programar la hora, y después presione ENTER.

La indicación de los minutos comenzará a parpadear.



Presione repetidamente ◀◀ o ▶▶ para programar los minutos, y después presione ENTER.

La indicación de la hora volverá a parpadear.

- 5** Programe la hora de parada de la grabación siguiendo el procedimiento anterior.

Aparecerá la hora de comienzo y después la hora de parada, la emisora memorizada a grabarse (p. ej., "TUNER FM 5"), y por último reaparecerá la visualización original.

- 6** Inserte un casete grabable.

- 7** Desconecte la alimentación.

Cuando comience la grabación, el nivel del volumen se ajustará al mínimo.

Para comprobar los datos programados

Presione CLOCK/TIMER SELECT y presione repetidamente ◀◀ o ▶▶ para seleccionar "REC", y después presione ENTER.

Para cambiar los datos, comience de nuevo desde el paso 1.

Para cancelar la operación del temporizador

Presione CLOCK/TIMER SELECT, presione repetidamente ◀◀ o ▶▶ para seleccionar "TIMER OFF", y después presione ENTER.

Notas

- Si la alimentación está conectada a la hora programada, la grabación no se realizará.
- Usted no podrá ajustar la misma hora de conexión y desconexión del temporizador.
- Cuando utilice el cronodesconectador, la grabación con el temporizador no se realizará hasta que el cronodesconectador desconecte la alimentación del sistema.
- Usted no podrá activar la grabación con el temporizador y el temporizador diario al mismo tiempo.

Conexión de componentes de audio

Seleccione una de las conexiones siguientes, dependiendo del equipo que desee conectar y del método de conexión. Consulte el manual de instrucciones de cada componente.

Conexión de un deck de minidiscos para grabación digital

Usted podrá grabar digitalmente de discos compactos en un deck de minidiscos realizando la conexión con un cable óptico opcional.

A la toma de entrada digital del deck de minidiscos

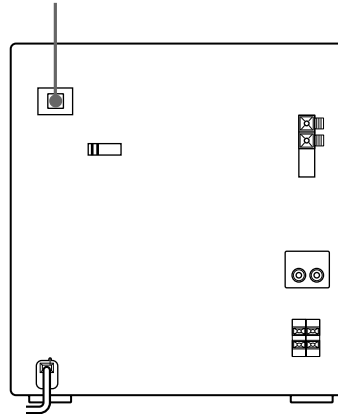

continúa

Conexión de componentes de audio (continuación)

Conexión de un deck de minidiscos para escucha de música

Cerciórese de hacer coincidir el color de las clavijas y de las tomas. Para escuchar el sonido del deck de minidiscos conectado, presione MD.

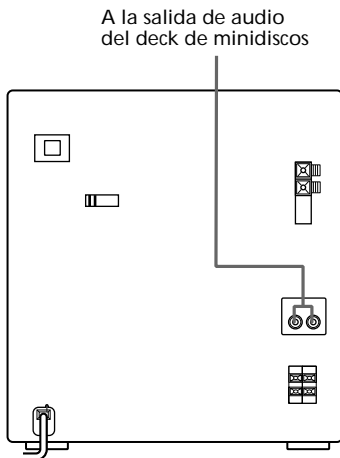

Conexión de antenas exteriores

Para mejorar la recepción, conecte antenas exteriores. Consulte el manual de instrucciones de cada componente.

Antena de FM

Conecte una antena exterior de FM opcional. Usted también podrá utilizar una antena de televisión.

Tipo de toma ①

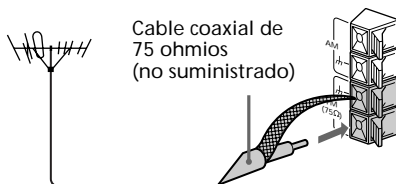

Tipo de toma ②

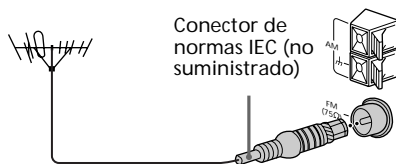

Antena de AM

Conecte un conductor aislado de 6 a 15 metros al terminal de antena de AM. Deje conectada la antena de cuadro de AM suministrada.

Tipo de toma ①

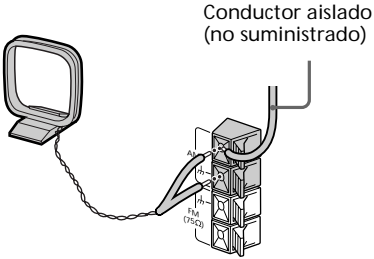

Tipo de toma ②

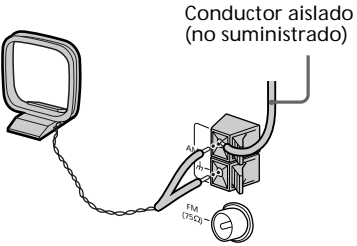

Precauciones

Tensión de alimentación

Antes de utilizar el sistema, compruebe si la tensión de alimentación del mismo es idéntica a la de la red local.

Seguridad

- El sistema no se desconectará de la fuente de alimentación de CA (red) mientras esté enchufado en una toma de la red, incluso aunque desconecte la alimentación del mismo.
- Cuando no vaya a utilizar el sistema durante mucho tiempo, desenchúfelo de la fuente de alimentación (red). Para desenchufar el cable de alimentación, tire del enchufe. No tire nunca del propio cable.
- Si dentro de cualquier componente del sistema entra un líquido o un objeto sólido, desenchufe el sistema de la red y haga que sea comprobado por personal cualificado.
- El cable de alimentación de CA solamente deberá ser cambiado en un taller de reparaciones cualificado.

Ubicación

- Coloque el sistema estéreo en un lugar adecuadamente ventilado a fin de evitar su recalentamiento interno.
- No coloque el sistema en posición inclinada.
- No coloque el sistema en lugares:
 - Extremadamente cálidos o fríos
 - Polvorientos o sucios
 - Muy húmedos
 - Sometidos a vibraciones
 - Sujetos a la luz solar directa.

Operación

- Si traslada el sistema estéreo directamente de un lugar frío a otro cálido, o si lo coloca en una sala muy húmeda, es posible que se condense humedad en el interior del objetivo del reproductor de discos compactos. Cuando ocurra esto, el sistema no funcionará adecuadamente. Extraiga el disco compacto y deje el sistema con la alimentación conectada durante una hora hasta que se evapore la humedad.
- Antes de mover el sistema, extraígalos los discos.

Si tiene cualquier pregunta o problema en relación con este sistema estéreo, consulte a su proveedor Sony.

Notas sobre los discos compactos

- Antes de reproducir, frote el disco compacto con un paño de limpieza. Limpie el disco compacto desde el centro hacia afuera.
- No utilice disolventes tales como benceno, diluidor de pintura, ni limpiadores ni pulverizadores antiestáticos destinados a discos analógicos.
- No exponga los discos compactos a la luz solar directa ni a fuentes térmicas, tales como conductos de ventilación, ni los deje en un automóvil estacionado a la luz solar directa.

Limpieza de la caja

Utilice un paño suave ligeramente humedecido en una solución muy diluida de detergente.

Para conservar permanentemente una grabación

Para evitar el borrado accidental de una cinta, rompa la lengüeta de la cara A o B, como se muestra en la ilustración.

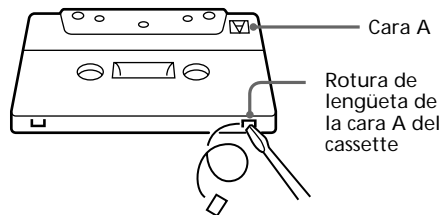
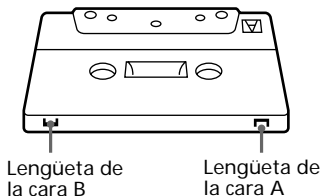

Si desea volver a grabar en este cassette, cubra los orificios de las lengüetas con cinta adhesiva.

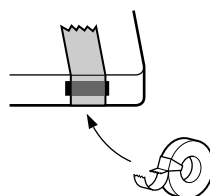

Antes de insertar un casete en el deck

Tense la cinta. De lo contrario, ésta podría enredarse en las piezas del deck y dañarse.

Cuando utilice una cinta de más de 90 minutos

La cinta es muy elástica. No cambie con frecuencia las operaciones tales como reproducción, parada, avance rápido, etc. La cinta podría enredarse en el deck.

Limpieza de las cabezas de la cinta

Limpie las cabezas de la cinta cada 10 horas de utilización.

Cuando las cabezas de la cinta se ensucien:

- el sonido se oír distorsionado
- el nivel del sonido se reducirá
- se producirán pérdidas de sonido
- la cinta no se borrará completamente
- la cinta no se grabará.

Cerciórese de limpiar las cabezas de la cinta antes de comenzar una grabación importante, o después de haber reproducido una cinta vieja.

Utilice un casete limpiador de tipo seco o húmedo vendido aparte. Con respecto a los detalles, consulte las instrucciones del cassette limpiador.

Desmagnetización de las cabezas de la cinta

Desmagnetice las cabezas de la cinta y las partes metálicas que entran en contacto con la cinta cada 20 a 30 horas de utilización con un casete desmagnetizador vendido aparte. Con respecto a los detalles, consulte el manual de instrucciones del casete desmagnetizador.

Solución de problemas

Si se presenta algún problema durante la utilización de su sistema estéreo, utilice la lista de comprobaciones siguiente.

Compruebe en primer lugar si el cable de alimentación está firmemente conectado, y los altavoces correcta y firmemente conectados.

Si el problema persiste después de haber realizado las comprobaciones siguientes, consulte a su proveedor Sony.

Generales

Tan pronto como enchufe el cable de alimentación, el visualizador comenzará a parpadear, incluso aunque no haya conectado la alimentación (modo de demostración).

- Presione DISPLAY una vez (MHC-DX2) o dos veces (MHC-BX2) cuando la alimentación esté desconectada. La demostración desaparecerá.

El modo de demostración aparecerá automáticamente la primera vez que enchufe el cable de alimentación o después de un corte del suministro eléctrico de más de medio día.

El ajuste del reloj/la memorización de emisoras/el temporizador se cancelan.

- Se habrá desconectado el cable de alimentación o se produjo un corte eléctrico de más de medio día. Vuelva a efectuar lo siguiente:
 - “Paso 2: Ajuste del reloj” de la página 6
 - “Paso 3: Memorización de emisoras” de la página 7

Si ha ajustado el temporizador, también efectúe “Para despertarse con música” de la página 31 y “Grabación de programas radiofónicos con el temporizador” de la página 32.

No hay sonido.

- Gire VOLUME hacia la derecha.
- Los auriculares están conectados.
- Inserte solamente la parte pelada de los cables de los altavoces en las tomas SPEAKER.

Si insertase la parte de plástico, se obstruirían las conexiones de los altavoces.

- No hay salida de sonido durante la grabación con el temporizador.

Solución de problemas (continuación)

Hay mucho zumbido o ruido.

- Un televisor o una videograbadora demasiado cerca del sistema estéreo. Aleje el sistema estéreo del televisor o de la videograbadora.
-

En el visualizador parpadea "0:00 " (o "12:00 AM")

- Se ha producido una interrupción del suministro eléctrico. Vuelva a ajustar el reloj y a programar el temporizador.
-

El temporizador no funciona.

- Ajuste correctamente el reloj.
-

DAILY 1, DAILY 2, y REC no aparecen al presionar CLOCK/TIMER SET.

- Programe correctamente el temporizador.
 - Ajuste el reloj.
-

El mando a distancia no funciona.

- Entre el mando a distancia y el sistema estéreo existe un obstáculo.
 - El mando a distancia no está apuntando hacia el sensor de control remoto del sistema.
 - Las pilas están agotadas. Reemplace ambas.
-

Hay retroalimentación acústica.

- Reduzca el nivel del volumen.
 - Aleje el micrófono de los altavoces o cambie la dirección del micrófono.
-

En la pantalla de un televisor hay irregularidades.

- Desconecte la alimentación del televisor, y vuelva a conectarla después de 15 a 30 minutos. Si la irregularidad de los colores persiste, aleje los altavoces del televisor.
-

Altavoces

Solamente sale sonido a través de un canal o el volumen entre los canales izquierdo y derecho está desequilibrado.

- Compruebe la conexión y la ubicación de los altavoces.
-

El sonido carece de graves.

- Compruebe si las tomas + y - de los altavoces están correctamente conectadas.
-

Reproductor de discos compactos

La bandeja de discos compactos no se cierra.

- El disco compacto no está correctamente colocado.
-

El disco compacto no se reproduce.

- El disco compacto no está plano en su compartimiento.
 - El disco compacto está sucio.
 - El disco compacto está insertado con la cara de la etiqueta hacia abajo.
 - Se ha producido condensación de humedad. Extraiga los discos compactos y deje el sistema con la alimentación conectada durante aproximadamente una hora hasta que la humedad se haya evaporado.
-

La reproducción no se inicia desde la primera canción.

- El reproductor de discos compactos se encuentra en el modo de reproducción programada o aleatoria. Presione repetidamente PLAY MODE hasta que desaparezca "PROGRAM" o "SHUFFLE".
-

Está visualizándose "OVER".

- Ha llegado al final del disco compacto. Gire el mando de lanzadera hacia la izquierda hasta que chasquee para retroceder.
-

Decks de casetes

No es posible grabar una cinta.

- No hay casete en el portacasete.
- El casete carece de lengüetas de seguridad (consulte “Para conservar permanentemente una grabación” de la página 36).
- La cinta está bobinada hasta el final.

La cinta no se graba o no se reproduce, o el nivel de sonido se reduce.

- Las cabezas están sucias. Límpielas (consulte “Limpieza de las cabezas de la cinta” de la página 37).
- Las cabezas grabadora/reproductoras se han magnetizado. Desmagnetícelas (consulte “Desmagnetización de las cabezas de la cinta” de la página 37).

La cinta no se borra completamente.

- Las cabezas grabadora/reproductoras se han magnetizado. Desmagnetícelas (consulte “Desmagnetización de las cabezas de la cinta” de la página 37).

Hay fluctuación y trémolo excesivos, o pérdida de sonido.

- Los ejes de arrastre o los rodillos compresores están contaminados. Límpielos (consulte “Limpieza de las cabezas de la cinta” de la página 37).

El ruido aumenta, o las altas frecuencias se borran.

- Las cabezas grabadora/reproductoras se han magnetizado. Desmagnetícelas (consulte “Desmagnetización de las cabezas de la cinta” de la página 37).

Después de haber presionado <◁▷> o ⏪, se oye ruido mecánico, en el visualizador aparece “EJECT” y la unidad entra automáticamente en el modo de espera.

- No ha insertado correctamente el casete. Extráigalo y vuelva a conectar la alimentación.

Sintonizador

Hay excesivo zumbido o ruido (en el visualizador parpadea “TUNED” o “STEREO”).

- Ajuste la antena.
- La señal es demasiado débil. Conecte una antena exterior.

No es posible recibir un programa de FM en estéreo.

- Presione STEREO/MONO de forma que aparezca “STEREO”.

Si ocurren otros problemas no descritos aquí, reponga el sistema de la forma siguiente:

- 1 Desenchufe el cable de alimentación.
- 2 Vuelva a enchufar el cable de alimentación.
- 3 Presione I/⏻ para conectar la alimentación.
- 4 Presione simultáneamente ■, DISC 1 y PLAY MODE.

El sistema se repondrá a los ajustes de fábrica. Todos los ajustes que haya realizado, tales como memorización de emisoras, ajuste del reloj, y el temporizador se borrarán. Usted tendrá que volver a ajustarlos.

Especificaciones

Sección del amplificador

Modelos para Europa:

MHC-BX2:

Salida de potencia DIN (nominal)
40 + 40 W
(6 ohm a 1 kHz, DIN)

Salida de potencia eficaz continua (referencia)
50 + 50 W
(6 ohm a 1 kHz,
10% de distorsión
armónica total)

Salida de potencia musical (referencia)
100 + 100 W
(6 ohm a 1 kHz,
10% de distorsión
armónica total)

Otros modelos:

MHC-DX2:

Lo siguiente se ha medido a 110, 220 V ca, 60 Hz

Salida de potencia DIN (nominal)
45 + 45 W
(6 ohm a 1 kHz, DIN)

Salida de potencia eficaz continua (referencia)
50 + 50 W
(6 ohm a 1 kHz,
10% de distorsión
armónica total)

Lo siguiente se ha medido a 120, 240 V ca, 60 Hz

Salida de potencia DIN (nominal)
50 + 50 W
(6 ohm a 1 kHz, DIN)

Salida de potencia eficaz continua (referencia)
60 + 60 W
(6 ohm a 1 kHz,
10% de distorsión
armónica total)

Entradas

MD IN:
(tomas fono)

Tensión de 450 mV,
impedancia de
47 kiloohm

Salidas

PHONES:
(toma telefónica estéreo)

Acepta auriculares de
8 o más ohm

SPEAKER:

MHC-BX2:

Acepta altavoces de 6 a
16 ohm de impedancia

MHC-DX2:

Acepta altavoces de 6 a
16 ohm de impedancia

Sección del reproductor de discos compactos

Sistema

Audiodigital de discos
compactos

Láser

De semiconductor
($\lambda=780$ nm)

Duración de la emisión:
continua

Salida de láser

44,6 μ W como máximo*

* Esta salida es el valor
medido a una distancia
de 200 mm de la
superficie del objetivo del
bloque captor óptico con
una apertura de 7 mm.

Longitud de onda

780 - 790 nm

Respuesta en frecuencia

20 Hz - 20 kHz ($\pm 0,5$ dB)

Relación señal-ruido

Más de 90 dB

Gama dinámica

Más de 90 dB

CD OPTICAL DIGITAL OUT

(Conector óptico cuadrado, panel posterior)

Longitud de onda

660 nm

Nivel de salida

-18 dBm

Sección de los decks de cassettes

Sistema de grabación	4 pistas, 2 canales, estéreo
Respuesta en frecuencia	40 - 13 000 Hz (± 3 dB), utilizando cassetes de tipo I (HF-S Sony)
Fluctuación y trémolo	$\pm 0,15\%$, ponderación de pico (IEC) $0,1\%$, ponderación eficaz (NAB) $\pm 0,2\%$, ponderación de pico (DIN)

Sección del sintonizador

Sintonizador superheterodino de FM estéreo,
FM/AM

Sección del sintonizador de FM

Gama de sintonía	87,5 - 108,0 MHz
Antena	Antena monofilar de FM
Terminales de antena	75 ohm, desequilibrados
Frecuencia intermedia	10,7 MHz

Sección del sintonizador de AM

Gama de sintonía	
Modelo Panamericano:	530 - 1 710 kHz (con el intervalo ajustado a 10 kHz) 531 - 1 710 kHz (con el intervalo ajustado a 9 kHz)
Modelos para Europa y Oriente Medio:	531 - 1 602 kHz (con el intervalo ajustado a 9 kHz)
Otros modelos:	531 - 1 602 kHz (con el intervalo ajustado a 9 kHz) 530 - 1 710 kHz (con el intervalo ajustado a 10 kHz)
Antena	Antena de cuadro de AM
Terminales de antena	Terminal para antena exterior
Frecuencia intermedia	450 kHz

Altavoces

Modelos para Norteamérica:

SS-BX2 para MHC-BX2:	
Sistema de altavoces	De 2 vías, tipo reflector de graves
Unidades altavoces	
De graves:	14 cm de diá., tipo cono
De agudos:	5 cm de diá., tipo cono
Impedancia nominal	6 ohm
Dimensiones (an/al/prf)	Aprox. 220 x 325 x 230 mm
Masa	Aprox. 3,4 kg, neto, por altavoz

Modelo para Europa:

SS-BX2 para MHC-BX2:	
Sistema de altavoces	De 2 vías, tipo reflector de graves
Unidades altavoces	
De graves:	14 cm de diá., tipo cono
De agudos:	5 cm de diá., tipo cono
Impedancia nominal	6 ohm
Dimensiones (an/al/prf)	Aprox. 220 x 325 x 252 mm
Masa	Aprox. 3,6 kg, neto, por altavoz

Otros modelos:

SS-DX2/SS-DX2B para MHC-DX2:	
Sistema de altavoces	De 2 vías, tipo reflector de graves
Unidades altavoces	
De graves:	14 cm de diá., tipo cono
De agudos:	5 cm de diá., tipo cono
Impedancia nominal	6 ohm
Dimensiones (an/al/prf)	Aprox. 220 x 325 x 252 mm
Masa	Aprox. 3,6 kg, neto, por altavoz

continúa

Especificaciones (continuación)

Generales

Alimentación

Modelo para Norteamérica:

120 V AC, 60Hz

Modelo para Europa: 230 V AC, 50/60 Hz

Modelo para Australia: 220 – 240 V AC, 50/60 Hz

Modelo para México: 120 V AC, 50/60 Hz

Otros modelos: 110 – 120 V o 220 – 240 V
AC, 50/60 Hz, ajustable
con el selector de tensión

Consumo

Modelo para EE.UU.:

MHC-BX2: 110 W

Modelo para Canadá:

MHC-BX2: 120 W

Modelo para Europa:

MHC-BX2: 105 W

Otros modelos:

MHC-DX2: 120 W

Dimensiones (an/al/prf)

MHC-BX2/DX2: Aprox. 280 x 325 x 418 mm

Masa

Modelo para EE.UU.:

MHC-BX2: Aprox. 8,1 kg

Modelo para Canadá:

MHC-BX2: Aprox. 8,1 kg

Modelo para Europa:

MHC-BX2: Aprox. 8,2 kg

Otros modelos:

MHC-DX2: Aprox. 8,3 kg

Accesorios suministrados: Antena de cuadro de AM

(1)

Antena monofilar de FM

(1)

Mando a distancia (1)

Diseño y especificaciones sujetos a cambio sin
previo aviso.

Índice alfabético

A, B

- Ajuste
 - del sonido 26
 - del volumen 11, 14, 16
- Ajuste del sonido 26
- Antenas 5, 34
- Altavoces 4

C, D

- Conexión 4-6, 33-35
- Conexiones
 - de la alimentación 5
 - de las antenas 5, 34
 - de los componentes opcionales 33-35
 - del sistema 4

E, F

- Edición 24, 25
- Edición con selección de cinta 25
- Edición de programa 24
- Emisoras
 - memorización 7
 - sintonía 13

G, H

- Grabación
 - con el temporizador 32
 - de discos compactos 12
 - de programas de radiodifusión 14
- Grabación sincronizada con disco compacto 12

I, J, K, L

- Intervalo de sintonía 9

M

- Memorización de emisoras 7

N, O

- Nombres de emisoras 28

P, Q

- Pilas 6
- Protección permanente de grabaciones 36
- PTY 28

R

- Reposición del sistema 39
- Reproducción
 - de canciones en el orden deseado (Reproducción programada) 21
 - de canciones en orden arbitrario (Reproducción aleatoria) 20
 - de casetes 15
 - de discos compactos 10
 - de emisoras memorizadas 13
 - repetida de canciones (Reproducción repetida) 19
- Reproducción aleatoria 20
- Reproducción programada 21
- Reproducción repetida 19
- Reproductor de discos compactos 10-12, 18-22

S

- Sintonía memorizada 13
- Sintonizador 7, 13, 28-30
- Sistema de datos radiofónicos 28
- Solución de problemas 37-39

T, U

- Temporizador
 - para despertarse con música 31
 - para dormirse con música 30
 - para grabación 32
- Temporizador cronodesconector 30
- Temporizador diario 31

V, W, X, Y, Z

- Visualizador 18