

SmartFile Finder

Operating Instructions _____ **US**

Mode d'emploi _____ **FR**

Manual de instrucciones _____ **ES**

SF-F1

WARNING

To prevent fire or shock hazard, do not expose the unit to rain or moisture.

Information

For customers in the USA

You are cautioned that any changes or modifications not expressly approved in this manual could void your authority to operate this equipment.

This equipment has been tested and found to comply with the limits for a Class B digital device, pursuant to Part 15 of the FCC Rules. These limits are designed to provide reasonable protection against harmful interference in a residential installation. This equipment generates, uses, and can radiate radio frequency energy and, if not installed and used in accordance with the instructions, may cause harmful interference to radio communications. However, there is no guarantee that interference will not occur in a particular installation. If this equipment does cause harmful interference to radio or television reception, which can be determined by turning the equipment off and on, the user is encouraged to try to correct the interference by one or more of the following measures:



- Reorient or relocate the receiving antenna.
- Increase the separation between the equipment and receiver.
- Connect the equipment into an outlet on a circuit different from that to which the receiver is connected.
- Consult the dealer or an experienced radio/TV technician for help.

For customers in Canada

Operation is subject to the following two conditions: (1) this device may not cause interference, and (2) this device must accept any interference, including interference that may cause undesired operation of the device.

US

Table of contents

Setting up the SmartFile Finder (Finder)	4
Parts description	5
Reading the contents of a SmartFile label  (read)	6
Searching for a specific program  (explorer)	8
Editing the contents of a SmartFile label  (edit)	10
Specifications	12

SmartFile* Finder

The SmartFile Finder (Finder) has various functions for increasing the convenience of the SmartFile function. For example, you can check what programs are recorded on a SmartFile tape or search for the tape containing the desired program from among multiple tapes without turning on your TV or VCR. In addition, the Finder is also equipped with basic functions for operating the VCR.

You must have SmartFile labels to use the SmartFile Finder.

About SmartFile compatible VCRs

SmartFile allows you to check what programs are recorded on a video tape simply by holding the cassette in front of the VCR. The tape contents will be automatically displayed on your TV screen without having to insert the cassette! You can also easily play back a recorded program by selecting the program title from the SmartFile screen list. These convenient features are possible if you recorded a program on a tape with a SmartFile label using a SmartFile compatible VCR. Program data, such as the date and channel, is automatically stored in the SmartFile label's memory. To use the SmartFile Finder or SmartFile feature on your VCR, attach a SmartFile label to the spine of your cassette tape.

Refer to the operating instructions included with your VCR for a detailed description of VCR SmartFile operations and SmartFile labels.

* SmartFile is a trademark of Sony Corporation.

US

Setting up the SmartFile Finder (Finder)

Before you begin, check that the following are included with your Finder:

- Size AA (R6) batteries (3)
- These operating instructions

Inserting the batteries

Insert three size AA (R6) batteries by matching the + and - on the batteries to the diagram inside the battery compartment.

Insert the negative (-) end first, then push in and down until the positive (+) end clicks into position.

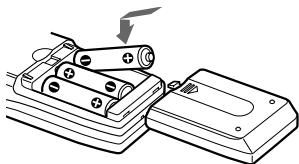

Notes

- With normal use, the batteries should last about 2 months.
- If you do not use the Finder for an extended period of time, remove the batteries to avoid possible damage from battery leakage.
- Do not use a new battery with an old one.
- Do not use different types of batteries.

Changing the menu language

You can change the menu language of the Finder. The default setting is English.

1 Press SET UP.

An introductory window appears for a few seconds and then switches to the LANGUAGE window.

2 Press \uparrow/\downarrow to select the desired language and press OK.



Note

- If you do not perform any operations for 30 seconds or more, the display window turns off.

Parts description

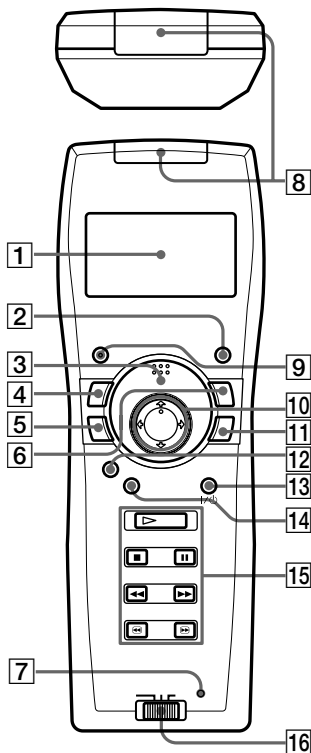

SmartFile Finder functions

- 1 Display window
- 2 RECALL button
- 3 READ button
- 4 EDIT button
- 5 WRITE button
- 6 EXPLORER button
- 7 SET UP button

Common functions

- 8 SmartFile/VCR remote sensor
- 9 CLEAR button
- 10 ↑/↓/←/→ buttons
- 11 OK button

Standard VCR functions

- 12 SMARTFILE* button
- 13 VIDEO I/O switch
- 14 MENU button
- 15 PLAY ▷ button
STOP ■ button
PAUSE || button
REW ◀◀ (rewind) button
FF ▶▶ (fast-forward) button
SEARCH ◀/▶ buttons
- 16 VTR 1/2/3 switch**

* For VCRs with the SmartFile function

**If your VCR does not have a COMMAND MODE switch, set this switch to 3. If your VCR does have a COMMAND MODE switch, match this switch to the switch on the VCR.

Reading the contents of a SmartFile label (read)

You can display the contents of a SmartFile label in the display window of the Finder.

1 Press READ.





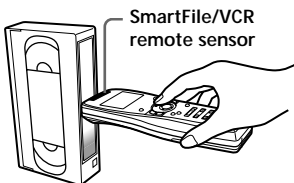

2 Keeping READ pressed, bring the SmartFile/VCR remote sensor close to the center of the tape at a horizontal angle. The Finder beeps once and the SmartFile label contents appear in the display window.



Tape title	My Favorites
Program title	BLANK EP 3H15M
	12:30P AAB B 1/29
	Rock Box

Blank Time

3 Press / to change the display. Up to 12 recorded programs are displayed in chronological order. You can view information about a program in greater detail by selecting the program and pressing OK. The  (detail) window appears. Press OK again to return to the previous window.

	
Rock Box	
MO 8:00P	1/25
MUSIC	CH123
1H30M	EP

Tips

- If you select BLANK and press OK, the tape speed for the blank time space changes.
- If you press RECALL while the Finder is off, the data of the last label read appears in the display window.

Notes

- If the READ operation fails, the Finder beeps repeatedly and “ERROR” appears.
- If you do not perform any operations for 30 seconds or more, the display window turns off.
- Up to 15 characters of the title, 5 characters of the station ID, and 3 characters of the channel number appear.
- If there is no tape title, the dates of first and last recording on the tape appear. If a program title is not registered, the recording date and time and the station ID appear. If there is no station ID, the channel number appears.
- If the tape title or program title is long, the entire title may not appear in the display window.

Searching for a specific program

(explorer)

You can quickly find programs that match a specific title, recording date and time, and category from among multiple SmartFile tapes. You can also search for available recording space (Blank Time) on a tape.

1 Press EXPLORER.

The  (explorer) window appears.

TAPE TITLE	
PROGRAM TITLE	
DATE	
BLANK TIME	

2 Press \uparrow/\downarrow to select the search item and press OK.

The search items are tape or program title, date and time, Blank Time and category.

3 Press $\uparrow/\downarrow/\leftarrow/\rightarrow$ to input the search condition.

If you make a mistake, press \leftarrow and input the condition again.

• Specifying the tape or program title

Enter the starting characters of the tape or program title you want to find. You can input up to 5 characters. Although you can enter only upper case letters, all titles containing those letters will be found.

For example, if you enter "A", all titles beginning with the letter "A" or "a" are found.

TAPE TITLE	
A	----

• Setting the date and time

Enter the date and time using any combination of the recording month, date, year, day and time.

You do not need to input all of these items.

DATE	
M / D / Y	4 / 19 / 99
DAY	MO
TIME	1 : 00 P M

- **Searching for Blank Time**

Enter the Blank Time space needed for recording.

You can search according to different tape speeds.



- **Specifying a program category**

Specify the category of the recorded program.



4 Press OK.

The  (read) icon blinks in the display window.

5 Press READ.

6 Keeping READ pressed, bring the SmartFile/VCR remote sensor close to the center of the tape.

- **When the specified program or Blank Time space (a Blank Time space longer than the specified time) is found,** the Finder beeps once and the SmartFile label contents appear in the display window.
- **When the specified program or Blank Time space cannot be found,** the Finder beeps repeatedly and the display window does not change.
- **When there is no data registered in the SmartFile label or when the READ operation fails,** the Finder beeps repeatedly and “ERROR” appears.

7 If necessary, repeat steps 5 and 6 with other SmartFile labels.

Tip

- If you want to change a title, press the EDIT button.

Note

- If you do not perform any operations for 30 seconds or more, the display window turns off.

Editing the contents of a SmartFile label (edit)

Labeling a recorded program and tape

The tape and program titles can be edited using the display window of the Finder.

- 1 Press READ.
- 2 Keeping READ pressed, bring the SmartFile/VCR remote sensor close to the center of the tape.
The Finder beeps once and the SmartFile label contents appear in the display window.
- 3 Press **↑/↓** to select the title you want to edit, and then press EDIT.
The  (edit) window appears.

- 4 Press **↑/↓/←/→** to select a character, press OK.
You can input up to 18 characters, including spaces.

If you make a mistake, press CLEAR and input the character again.

To switch pages, select “**↓**” or “**↑**” in the  (edit) window and press OK. To select a space, select the square to the left of “A” and press OK.

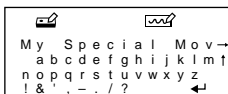
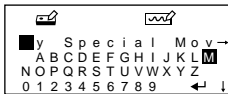



- 5 After finishing the character input, press **↑/↓/←/→** to select “**←**” in the display window and press OK.
The  (write) icon blinks in the display window.
If you are editing a program title, the category edit window appears. Select the category and press OK.

- 6 Press WRITE.

7 Keeping WRITE pressed, bring the SmartFile/VCR remote sensor close to the center of the tape.

- If the WRITE operation is successful, the Finder beeps once and the SmartFile label contents appear in the display window.
- If the WRITE operation fails, the Finder beeps repeatedly and “NO SMARTFILE” appears. Repeat steps 6 and 7.

Tips

- You can also enter the  (edit) window from the  (detail) window.
- To recall the latest data, press EDIT before you press OK in step 5.

Notes

- Be sure to write the data into the same tape that you read in step 2.
- If you press MENU or SMARTFILE while editing, the data you entered in step 4 will be lost and the Finder will switch to standard VCR functions.

Erasing the data of an unwanted program

This erases the program information and registers this space as Blank Time.

1 Press READ.

2 Keeping READ pressed, bring the SmartFile/VCR remote sensor close to the center of the tape.

3 Press  to select the title you want to erase.

4 Press CLEAR.

To cancel the erase operation, press RECALL to restore the last read data.

5 Press WRITE.

6 Keeping WRITE pressed, bring the SmartFile/VCR remote sensor close to the center of the tape.

Continued

Editing the contents of a SmartFile label (edit)

Notes

- You cannot restore the latest data even by pressing RECALL if you have already pressed WRITE.
- If you do not perform any operations for 30 seconds or more, the display window turns off.
- VCRs with the SmartFile function allow the user to protect programs from accidental over-recording or erasure. If you try to erase a protected program by pressing CLEAR, the Finder beeps repeatedly.

Specifications

Power requirements	Three size AA (R6) batteries (supplied)
Battery life	Approx. 6 months (varies depending on frequency of use)
Dimensions	63 × 178 × 39 mm (w/h/d) (2 1/2 × 7 1/8 × 1 9/16 in.)
Mass	Approx. 165 g (5.8 oz.) (not including batteries)

Designs and specifications are subject to change without notice.



AVERTISSEMENT

Pour ne pas risquer un incendie ou une électrocution, n'exposez pas cet appareil à la pluie ou à l'humidité.

“L'utilisation de ce dispositif est autorisée seulement aux conditions suivantes : (1) il ne doit pas produire de brouillage et (2) l'utilisateur du dispositif doit être prêt à accepter tout brouillage radioélectrique reçu, même si ce brouillage est susceptible de compromettre le fonctionnement du dispositif.”

FR

Table des matières

Préparation de la SmartFile Finder (Finder)	4
Description des pièces	5
Lecture du contenu d'une étiquette SmartFile  (lecture)	6
Recherche d'une émission donnée  (explorateur)	8
Modification du contenu d'une étiquette SmartFile  (édition)	10
Spécifications	12

SmartFile* Finder

La SmartFile Finder (Finder) comporte des fonctions qui permettent d'utiliser plus facilement la fonction SmartFile. Vous pouvez ainsi, sans allumer le téléviseur ou le magnétoscope, vérifier quelles sont les émissions enregistrées sur une cassette SmartFile ou trouver quelle cassette contient l'émission désirée. La Finder est également dotée des fonctions de base pour la commande du magnétoscope.

Des étiquettes SmartFile sont nécessaires pour utiliser la SmartFile Finder.

Magnétoscopes compatibles SmartFile

Avec SmartFile, vous pouvez savoir ce que contient une cassette en la présentant simplement devant le magnétoscope. La liste des émissions enregistrées sur la cassette s'affiche automatiquement sur l'écran du téléviseur sans que vous n'ayez à introduire la cassette dans le magnétoscope ! Vous pouvez alors visionner facilement l'émission de votre choix en sélectionnant son titre sur cette liste. Pour pouvoir utiliser ces fonctions pratiques, l'enregistrement doit avoir été effectué sur une cassette munie d'une étiquette SmartFile avec un magnétoscope compatible SmartFile. Les informations sur les émissions telles que date et chaîne s'inscrivent automatiquement dans la mémoire de l'étiquette SmartFile. Pour utiliser la SmartFile Finder ou la fonction SmartFile de votre magnétoscope, collez une étiquette SmartFile sur la tranche de la cassette.

Pour une description détaillée des opérations SmartFile et des étiquettes SmartFile du magnétoscope, consultez le mode d'emploi du magnétoscope.

* SmartFile est une marque commerciale de Sony Corporation.

Préparation de la SmartFile Finder (Finder)

Avant de commencer, assurez-vous que les pièces suivantes ont bien été livrées avec la Finder :

- Piles de format AA (R6) (3)
- Ce mode d'emploi

Installation des piles

Insérez trois piles de format AA (R6) dans le compartiment à piles en respectant la polarité (+ et -) indiquée dans le compartiment à piles.

Insérez l'extrémité négative (-) en premier, puis enfoncez les piles vers l'intérieur et vers le bas jusqu'à ce que l'extrémité positive (+) se verrouille en place.

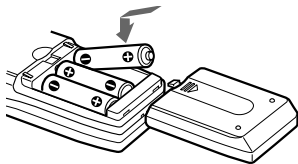

Remarques

- Lors d'une utilisation normale, les piles devraient durer environ 2 mois.
- Si vous prévoyez que la Finder restera longtemps inutilisée, enlevez les piles pour éviter qu'elles ne coulent et causent des dommages.
- N'utilisez pas une pile neuve avec une pile usagée.
- N'utilisez pas des piles de types différents.

Changement de la langue du menu

Vous pouvez changer la langue du menu de la Finder. La langue sélectionnée par défaut est l'anglais.

1 Appuyez sur SET UP.

Une fenêtre d'accueil apparaît pendant quelques secondes, puis la fenêtre LANGUAGE s'affiche.

2 Appuyez sur ↑/↓ pour sélectionner la langue désirée, puis appuyez sur OK.



Remarque

- Si vous n'effectuez aucune opération pendant au moins 30 secondes, l'afficheur s'éteint.

Description des pièces

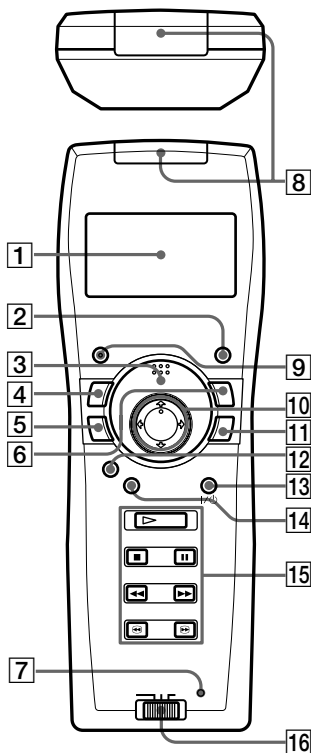

Fonctions de la SmartFile Finder

- 1 Fenêtre d'affichage
- 2 Touche RECALL (restaurer)
- 3 Touche READ (lecture)
- 4 Touche EDIT (édition)
- 5 Touche WRITE (écriture)

- 6 Touche EXPLORER (explorateur)
- 7 Touche SET UP (configuration)

Fonctions communes

- 8 Capteur SmartFile/capteur de magnétoscope
- 9 Touche CLEAR (effacer)
- 10 Touches ↑/↓/←/→
- 11 Touche OK

Fonctions standard du magnétoscope

- 12 Touche SMARTFILE*
- 13 Interrupteur VIDEO I/⏻ (alimentation vidéo)
- 14 Touche MENU (menu)
- 15 Touche PLAY ▷ (lecture)
- Touche STOP ■ (arrêt)
- Touche PAUSE || (pause)
- Touche REW ◀◀ (rembobinage)
- Touche FF ▶▶ (avance rapide)
- Touches SEARCH ◀◀/▶▶ (recherche)
- 16 Sélecteur VTR 1/2/3 (magnétoscope)**

* Pour des magnétoscopes avec la fonction SmartFile.

**Si votre magnétoscope ne comporte pas de commutateur COMMAND MODE, placez ce sélecteur sur 3. S'il comporte un commutateur COMMAND MODE, placez ce sélecteur sur la même position que le commutateur sur le magnétoscope.

Lecture du contenu d'une étiquette SmartFile (lecture)

Vous pouvez afficher le contenu d'une étiquette SmartFile sur l'afficheur de la Finder.

1 Appuyez sur READ.



2 En maintenant la touche READ enfoncée, approchez le capteur SmartFile/capteur de magnéscope du centre de la cassette horizontalement. La Finder produit un bip et le contenu de l'étiquette SmartFile apparaît sur l'afficheur.

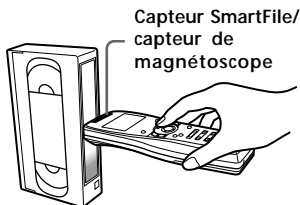

Capteur SmartFile/
capteur de
magnéscope

Titre de la cassette	My Favorites
Titre de l'émission	VIERG EP 3H15M
	12:30P AABB 1/29
	Rock Box

Espace vierge

3 Appuyez sur **↑/↓** pour changer l'affichage.

Jusqu'à 12 séquences enregistrées s'affichent dans l'ordre chronologique.

Vous pouvez accéder aux informations détaillées d'une séquence en sélectionnant cette séquence et en appuyant sur OK.

La fenêtre  (détaillée) apparaît.

Appuyez à nouveau sur OK pour revenir à la fenêtre précédente.

	
Rock Box	
LU 8:00P	1/25
MUSIQUE	CH123
1H30M	EP

Conseils

- Si vous sélectionnez VIERG et appuyez sur OK, la vitesse de bande pour l'espace vierge change.
- Si vous appuyez sur RECALL quand la Finder est hors tension, les données de l'étiquette lue en dernier s'affichent.

Remarques

- Si l'opération READ échoue, la Finder produit des bips répétés et "ERREUR" s'affiche.
- Si vous n'effectuez aucune opération pendant au moins 30 secondes, l'afficheur s'éteint.
- Jusqu'à 15 caractères du titre, 5 caractères de l'identification de la chaîne et 3 caractères de numéro de la chaîne apparaissent.
- S'il n'y a pas de titre de cassette, les dates du premier et du dernier enregistrements sur la cassette apparaissent. S'il n'y a pas de titre d'émission, la date et heure d'enregistrement ainsi que l'identification de la chaîne apparaissent. S'il n'y a pas d'identification de chaîne, le numéro de chaîne apparaît.
- Si le titre de la cassette ou le titre de l'émission est long, il se peut qu'il n'apparaisse pas en entier sur l'afficheur.

Recherche d'une émission donnée (explorateur)



Vous pouvez localiser rapidement une émission parmi plusieurs cassettes SmartFile en utilisant son titre, ses date et heure d'enregistrement ou sa catégorie. Vous pouvez également chercher de l'espace enregistrable (Espace vierge) disponible sur une cassette.

1 Appuyez sur EXPLORER.

La fenêtre  (explorateur) apparaît.

TITRE CASSETTE	
TITRE ÉMISSION	
DATE	
↓ ESPACE VIERGE	

2 Appuyez sur ↑/↓ pour sélectionner l'option de recherche, puis appuyez sur OK.

Les options de recherche sont le titre d'une cassette ou d'une émission, la date et l'heure, l'espace vierge et la catégorie.

3 Appuyez sur ↑/↓/←/→ pour saisir la condition de recherche.

Si vous commettez une erreur, appuyez sur ← et saisissez à nouveau la condition.

• Comment spécifier le titre d'une cassette ou d'une émission

Saisissez les premiers caractères du titre de la cassette ou de l'émission que vous désirez trouver. Vous pouvez saisir jusqu'à 5 caractères. Il n'est possible de saisir que des majuscules, mais tous les titres contenant ces lettres seront trouvés. Si, par exemple, vous saisissez "A", tous les titres commençant par la lettre "A" ou "a" seront trouvés.

TITRE CASSETTE	
A	_____

• Comment spécifier la date et l'heure

Saisissez la date et l'heure en utilisant n'importe quelle combinaison de mois, date, année, jour et heure d'enregistrement.

Il n'est pas nécessaire de saisir tous ces éléments.

DATE	
M / J / A	4 / 19 / 99
JOUR	LU
HEURE	1 : 00 PM

- **Recherche d'espace disponible (Espace vierge)**

Saisissez l'espace vierge nécessaire pour l'enregistrement.

Vous pouvez effectuer la recherche en utilisant l'une ou l'autre des vitesses de bande.



- **Sélection de la catégorie d'émission**

Spécifiez une catégorie pour l'émission enregistrée.



4 Appuyez sur OK.

L'icône  (lecture) clignote sur l'afficheur.

5 Appuyez sur READ.

6 En maintenant la touche READ enfoncée, approchez le capteur SmartFile/capteur de magnétoscope du centre de la cassette.

- **Si l'émission ou l'espace vierge (espace vierge supérieur à la durée indiquée) sont trouvés,**
la Finder produit un bip et le contenu de l'étiquette SmartFile apparaît sur l'afficheur.
- **Si l'émission ou l'espace vierge spécifié ne sont pas trouvés,**
le Finder produit des bips répétés et l'afficheur ne change pas.
- **S'il n'y a pas de données enregistrées sur l'étiquette SmartFile ou en cas d'échec de l'opération READ,**
la Finder produit des bips répétés et "ERREUR" s'affiche.

7 Si nécessaire, répétez les opérations 5 et 6 avec d'autres étiquettes SmartFile.

Conseil

- Si vous désirez modifier un titre, appuyez sur EDIT avant d'appuyer sur OK à l'étape 2.

Remarque

- Si vous n'effectuez aucune opération pendant au moins 30 secondes, l'afficheur s'éteint.

Modification du contenu d'une étiquette SmartFile (édition)

Titrage d'une émission ou d'une cassette enregistrée

Vous pouvez modifier le titre d'une cassette ou d'une émission en utilisant l'afficheur de la Finder.

- 1 Appuyez sur READ.
- 2 En maintenant la touche READ enfoncée, approchez le capteur SmartFile/capteur de magnéto du centre de la cassette. La Finder produit un bip et le contenu de l'étiquette SmartFile apparaît sur l'afficheur.
- 3 Appuyez sur \uparrow/\downarrow pour sélectionner le titre que vous désirez modifier, puis appuyez sur EDIT. La fenêtre  (édition) apparaît.

- 4 Appuyez sur $\uparrow/\downarrow/\leftarrow/\rightarrow$ pour sélectionner un caractère, puis appuyez sur OK.

Vous pouvez saisir jusqu'à 18 caractères, espaces compris.

Si vous commettez une erreur, appuyez sur CLEAR et saisissez à nouveau le caractère. Pour changer de page, sélectionnez " \downarrow " ou " \uparrow " dans la fenêtre  (édition) et appuyez sur OK. Pour saisir un espace, sélectionnez le carré devant le "A" et appuyez sur OK.

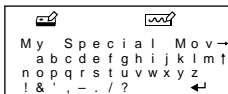
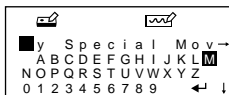



- 5 Après avoir saisi le caractère, appuyez sur $\uparrow/\downarrow/\leftarrow/\rightarrow$ pour sélectionner " \leftarrow " sur l'afficheur, puis appuyez sur OK. L'icône  (écriture) clignote sur l'afficheur. Si vous modifiez le titre d'une émission, la fenêtre de modification de catégorie s'affiche. Sélectionnez une catégorie et appuyez sur OK.

- 6 Appuyez sur WRITE.

7 En maintenant la touche WRITE enfoncée, approchez le capteur SmartFile/capteur de magnéscope du centre de la cassette.

- **Si l'opération WRITE est réussie,**
la Finder produit un bip et le contenu de l'étiquette SmartFile apparaît sur l'afficheur.
- **Si l'opération WRITE échoue,**
la Finder produit des bips répétés et "VIDE SMARTFILE" s'affiche. Répétez les opérations des étapes 6 et 7.

Conseils

- Vous pouvez également accéder à la fenêtre  (édition) depuis la fenêtre  (détaillée).
- Pour rappeler les dernières données, appuyez sur EDIT avant d'appuyer sur OK à l'étape 5.

Remarques

- Veillez à bien enregistrer les données sur la cassette qui a été lue à l'étape 2.
- Si vous appuyez sur MENU ou SMARTFILE pendant l'édition, vous perdez les données saisies à l'étape 4 et la Finder passe sur les fonctions standard du magnéscope.

Comment effacer les données d'une séquence inutile

La procédure suivante efface les informations de la séquence et enregistre l'espace libéré comme espace vierge.

1 Appuyez sur READ.

2 En maintenant la touche READ enfoncée, approchez le capteur SmartFile/capteur de magnéscope du centre de la cassette.

3 Appuyez sur  pour sélectionner le titre à effacer.

4 Appuyez sur CLEAR.

Pour annuler l'opération d'effacement, appuyez sur RECALL afin de restaurer les données lues en entier.

suite page suivante

Modification du contenu d'une étiquette SmartFile (édition)

- 5 Appuyez sur WRITE.
- 6 En maintenant la touche WRITE enfoncée, approchez le capteur SmartFile/capteur de magnétoscope du centre de la cassette.

Remarques

- Il n'est plus possible de restaurer les dernières données en appuyant sur RECALL si l'on a déjà appuyé sur WRITE.
- Si vous n'effectuez aucune opération pendant au moins 30 secondes, l'afficheur s'éteint.
- Les magnétoscopes avec fonction SmartFile vous permettent de protéger des séquences enregistrées contre un enregistrement ou un effacement accidentel. Si vous essayez d'effacer une séquence protégée en appuyant sur CLEAR, le Finder produit des bips répétés.

Spécifications



Alimentation requise	Trois piles de format AA (R6) (fournies)
Durée des piles	6 mois environ (varie selon la fréquence d'utilisation)
Dimensions	63 × 178 × 39 mm (l/h/p)
Poids	165 g environ (piles non comprises)

La conception et les spécifications peuvent être modifiées sans préavis.

ADVERTENCIA

Para evitar incendios o el riesgo de electrocución, no exponga la unidad a la lluvia ni a la humedad.

ES

Preparación del SmartFile Finder (Finder)	4
Descripción de las partes	5
Para leer el contenido de una etiqueta SmartFile  (lectura)	6
Para buscar un programa específico  (explorador)	8
Para editar el contenido de una etiqueta SmartFile  (edición)	10
Especificaciones	12

SmartFile* Finder

El SmartFile Finder (Finder) tiene varias funciones para aumentar la comodidad de la función SmartFile. Por ejemplo, usted puede comprobar qué programas hay grabados en una cinta SmartFile o buscar la cinta que contenga el programa deseado entre múltiples cintas sin encender el televisor o la videograbadora. Además, el Finder también está equipado con las funciones básicas para el funcionamiento de la videograbadora. Para usar el SmartFile Finder deberá disponer de etiquetas SmartFile.

ES

Acerca de las videograbadoras compatibles con SmartFile

El SmartFile le permite comprobar qué programas hay grabados en una cinta de vídeo simplemente poniendo el casete en frente de la videograbadora. ¡El contenido de la cinta se visualizará automáticamente en la pantalla del televisor sin tener que insertar el casete en la videograbadora! También podrá reproducir fácilmente un programa grabado seleccionando su título en la lista de la pantalla SmartFile. Estas convenientes características serán posibles si graba un programa en una cinta a la que le haya puesto una etiqueta SmartFile utilizando una videograbadora compatible con SmartFile. Los datos del programa, tales como la fecha y el canal, se almacenarán automáticamente en la memoria de la etiqueta SmartFile. Para utilizar el SmartFile Finder o la función SmartFile en su videograbadora, ponga una etiqueta SmartFile en el lomo de la cinta de vídeo.

Para obtener una descripción detallada sobre las operaciones del SmartFile con la videograbadora y sobre las etiquetas SmartFile, consulte las instrucciones de operación incluidas con la videograbadora.

* SmartFile es una marca registrada de Sony Corporation.

Preparación del SmartFile Finder (Finder)

Antes de empezar, compruebe que con el Finder se ha incluido lo siguiente:

- Pilas de tamaño AA (R6) (3)
- Este manual de instrucciones

Inserción de las pilas

Introduzca tres pilas de tamaño AA (R6) haciendo coincidir las polaridades (+ y -) con las marcas situadas en el interior del compartimiento de las pilas.

Inserte el extremo negativo (-) primero, y empuje hacia dentro y abajo hasta que el extremo positivo (+) se introduzca con un chasquido.

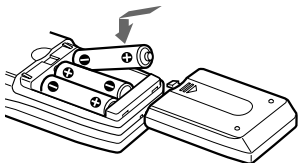

Notas

- Con un uso normal, las pilas deberán durar unos 2 meses.
- Si no va a utilizar el Finder durante mucho tiempo, es conveniente retirar las pilas a fin de evitar posibles daños ocasionados por fugas.
- No utilice pilas nuevas simultáneamente con otras ya usadas.
- No utilice pilas de tipos diferentes a la vez.

Para cambiar el idioma del menú

Es posible cambiar el idioma del menú del Finder. El idioma por defecto es el inglés.

1 Pulse SET UP.

Aparecerá una ventana de introducción durante unos cuantos segundos y después cambiará a la ventana LANGUAGE.

2 Pulse ↑/↓ para seleccionar el idioma deseado y pulse OK.



Nota

- Si no realiza ninguna operación durante 30 segundos o más, el visor se apagará.

Descripción de las partes

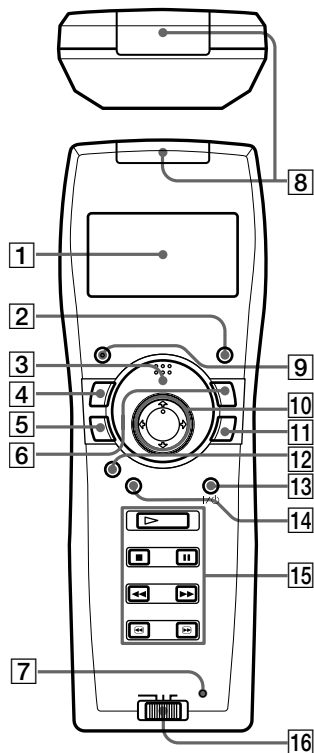

- 6 Botón EXPLORER (explorador)
- 7 Botón SET UP (ajuste)

Funciones comunes

- 8 Sensor SmartFile/sensor remoto de la videograbadora
- 9 Botón CLEAR (borrar)
- 10 Botones ↑/↓/←/→
- 11 Botón OK (aceptar)

Funciones normales de la videograbadora

- 12 Botón SMARTFILE*
- 13 Interruptor VIDEO I/⏻ (alimentación del vídeo)
- 14 Botón MENU (menú)
- 15 Botón PLAY ▷ (reproducción)
Botón STOP ■ (parada)
Botón PAUSE || (pausa)
Botón REW ◀◀ (rebobinado)
Botón FF ▶▶ (avance rápido)
Botones SEARCH ◀/▶ (búsqueda)
- 16 Interruptor VTR 1/2/3 (vídeo)**

Funciones del SmartFile

Finder

- 1 Visor
- 2 Botón RECALL (invocación)
- 3 Botón READ (lectura)
- 4 Botón EDIT (edición)
- 5 Botón WRITE (escritura)

* Para videograbadoras con la función SmartFile

**Si su videograbadora no tiene un conmutador COMMAND MODE, ponga este conmutador en la posición 3. Si su videograbadora tiene un conmutador COMMAND MODE, haga coincidir este conmutador con el de la videograbadora.

Para leer el contenido de una etiqueta SmartFile (lectura)

Se puede visualizar el contenido de una etiqueta SmartFile en el visor del Finder.

1 Pulse READ.



2 Mientras mantiene pulsado READ, acerque el sensor SmartFile/sensor remoto de la videograbadora en posición horizontal al centro de la cinta. El Finder emitirá un pitido y el contenido de la etiqueta SmartFile aparecerá en el visor.

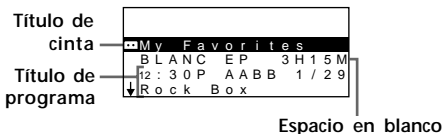
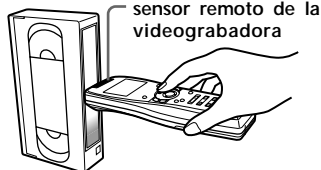

3 Pulse \uparrow/\downarrow para cambiar la visualización.

Se pueden visualizar en orden cronológico hasta 12 programas grabados. Puede ver información más detallada sobre un programa seleccionando el programa y pulsando OK.

Aparecerá la ventana  (detalles). Pulse OK otra vez para volver a la ventana anterior.



Consejos

- Si selecciona BLANC y pulsa OK, la velocidad de cinta para el espacio de tiempo en blanco cambiará.
- Si pulsa RECALL mientras el Finder está apagado, aparecerán en el visor los datos de la última etiqueta leída.

Notas

- Si la operación READ falla, el Finder emitirá pitidos repetidamente y aparecerá "ERROR".
- Si no realiza ninguna operación durante 30 segundos o más, el visor se apagará.
- Aparecerán hasta 15 caracteres del título, 5 caracteres del ID de emisora, y 3 caracteres del número de canal.
- Si no hay título de cinta, aparecerán las fechas de la primera y última grabación en la cinta. Si no se ha registrado un título de programa, aparecerán la fecha y la hora de grabación y el ID de emisora. Si no hay ID de emisora, aparecerá el número de canal.
- Si el título de cinta o el título de programa es largo, podrá no aparecer el título completo en el visor.

Para buscar un programa específico (explorador)

Puede buscar rápidamente programas que concuerden con un título, fecha y hora de grabación, y categoría específicos entre múltiples cintas SmartFile. También puede buscar el espacio de grabación disponible (espacio en blanco) en la cinta.

1 Pulse EXPLORER.

Aparecerá la ventana  (explorador).



TÍTULO	CINTA
TÍTULO	PROGRAMA
FECHA	
↓	ESPAC EN BLANC

2 Pulse ↑/↓ para seleccionar el elemento a buscar y pulse OK.

Los elementos a buscar son título de cinta o de programa, fecha y hora, espacio en blanco y categoría.

3 Pulse ↑/↓/←/→ para introducir la condición de búsqueda.

Si se equivoca, pulse ← e introduzca la condición otra vez.

• Especificando el título de cinta o de programa

Introduzca los primeros caracteres del título de cinta o de programa que quiera buscar. Puede introducir hasta 5 caracteres. Aunque usted sólo podrá introducir letras mayúsculas, se buscarán todos los títulos que contengan esas letras. Por ejemplo, si introduce "A", se localizarán todos los títulos que empiecen por la letra "A" o "a".



ETIQ	CINTA
A	_____

• Ajustando de la fecha y la hora

Introduzca la fecha y la hora usando cualquier combinación de la fecha de grabación, mes, año, día de la semana y hora.

No necesita introducir todos estos elementos.



FECHA	
M/D/A	4 / 19 / 99
DÍA	LU
TIEMPO	1 : 00 PM

- **Búsqueda de espacio en blanco**

Introduzca el espacio de tiempo en blanco necesario para la grabación.

Puede buscar de acuerdo con diferentes velocidades de cinta.



- **Especificando una categoría de programa**

Especifique la categoría del programa grabado.



4 Pulse OK.

El icono  (lectura) parpadeará en el visor.

5 Pulse READ.

6 Mientras mantiene pulsado READ, acerque el sensor SmartFile/sensor remoto de la videograbadora al centro de la cinta.

- **Cuando se localice el programa especificado o espacio de tiempo en blanco (un espacio en blanco más largo que el especificado),**
el Finder emitirá un pitido y el contenido de la etiqueta SmartFile aparecerá en el visor.
- **Cuando el programa especificado o espacio de tiempo en blanco no se pueda localizar,**
el Finder emitirá pitidos repetidamente y el visor no cambiará.
- **Cuando en la etiqueta SmartFile no haya datos registrados o cuando la operación READ falle,**
el Finder emitirá pitidos repetidamente y aparecerá "ERROR".

7 Si fuera necesario, repita los pasos 5 y 6 con otras etiquetas SmartFile.

Consejo

- Si quiere cambiar un título, pulse el botón EDIT.

Nota

- Si no realiza ninguna operación durante 30 segundos o más, el visor se apagará.

Para editar el contenido de una etiqueta SmartFile (edición)

Titulación de un programa grabado y cinta

Los títulos de cinta y de programa pueden editarse usando el visor del Finder.

- 1 Pulse READ.
- 2 Mientras mantiene pulsado READ, acerque el sensor SmartFile/sensor remoto de la videograbadora al centro de la cinta.
El Finder emitirá un pitido y el contenido de la etiqueta SmartFile aparecerá en el visor.
- 3 Pulse **↑/↓** para seleccionar el título que quiera editar, y luego pulse EDIT.
Aparecerá la ventana  (edición).

- 4 Pulse **↑/↓/←/→** para seleccionar un carácter, y pulse OK.

Puede introducir hasta 18 caracteres, incluidos espacios.

Si se equivoca, pulse CLEAR e introduzca el carácter otra vez.

Para cambiar de hoja, seleccione “↓” o “↑” en la ventana  (edición) y pulse OK.

Para seleccionar un espacio, seleccione el cuadrado a la izquierda de “A” y pulse OK.

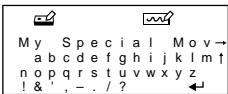
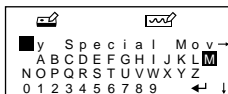

- 5 Después de terminar de introducir los caracteres, pulse **↑/↓/←/→** para seleccionar “←” en el visor y pulse OK.

El icono  (escritura) parpadeará en el visor.



Si está editando un título de programa, aparecerá la ventana de edición de categoría. Seleccione la categoría y pulse OK.

- 6 Pulse WRITE.

7 Mientras mantiene pulsado **WRITE**, acerque el sensor SmartFile/sensor remoto de la videograbadora al centro de la cinta.

- Si la operación **WRITE** se realiza con éxito, el Finder emitirá un pitido y el contenido de la etiqueta SmartFile aparecerá en el visor.
- Si la operación **WRITE** falla, el Finder emitirá pitidos repetidamente y aparecerá "NADA SMARTFILE". Repita los pasos 6 y 7.

Consejos

- También puede entrar en la ventana  (edición) desde la ventana  (detalles).
- Para recuperar los últimos datos, pulse **EDIT** antes de pulsar **OK** en el paso 5.

Notas

- Asegúrese de escribir los datos en la misma cinta que ha leído en el paso 2.
- Si pulsa **MENU** o **SMARTFILE** durante la edición, los datos que haya introducido en el paso 4 se perderán y el Finder se cambiará a las funciones normales de la videograbadora.

Para borrar los datos de un programa que no quiera

Esta operación borra la información del programa y registra este espacio como espacio de tiempo en blanco.

1 Pulse **READ**.

2 Mientras mantiene pulsado **READ**, acerque el sensor SmartFile/sensor remoto de la videograbadora al centro de la cinta.

3 Pulse **↑/↓** para seleccionar el título que quiera borrar.

4 Pulse **CLEAR**.

Si quiere cancelar la operación de borrado, pulse **RECALL** para restablecer los últimos datos leídos.

continúa

Para editar el contenido de una etiqueta SmartFile



(edición)

5 Pulse WRITE.

6 Mientras mantiene pulsado WRITE, acerque el sensor SmartFile/sensor remoto de la videogradora al centro de la cinta.

Notas

- Una vez pulsado WRITE, ya no podrá restablecer los últimos datos aunque pulse RECALL.
- Si no realiza ninguna operación durante 30 segundos o más, el visor se apagará.
- Las videogradoras que tienen la función SmartFile permiten al usuario proteger los programas contra la grabación o el borrado accidental. Si intenta borrar un programa protegido pulsando CLEAR, el Finder emitirá pitidos repetidamente.

Especificaciones

Requisitos de alimentación	Tres pilas de tamaño AA (R6) (suministradas)
Duración de las pilas	Aprox. 6 meses (varía dependiendo de la frecuencia con que se use)
Dimensiones	63 × 178 × 39 mm (an/al/prf)
Peso	Aprox. 165 g (sin incluir las pilas)

Diseño y especificaciones sujetos a cambio sin previo aviso.

Sony  line <http://www.world.sony.com/>
