

Compact Disc Player

Operating Instructions _____ **GB**

Mode d'emploi _____ **FR**

Manual de instrucciones _____ **ES**



CDP-XE520
CDP-XE320
CDP-XE220

WARNING

To prevent fire or shock hazard, do not expose the unit to rain or moisture.

To avoid electrical shock, do not open the cabinet. Refer servicing to qualified personnel only.

The laser component in this product is capable of emitting radiation exceeding the limit for Class 1.

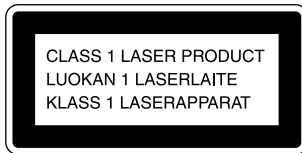

This appliance is classified as a CLASS 1 LASER product. The CLASS 1 LASER PRODUCT MARKING is located on the rear exterior.

Precautions

On safety

- Caution — The use of optical instruments with this product will increase eye hazard.
- Should any solid object or liquid fall into the cabinet, unplug the player and have it checked by qualified personnel before operating it any further.

On power sources

- Before operating the player, check that the operating voltage of the player is identical with your local power supply. The operating voltage is indicated on the nameplate at the rear of the player.
- The player is not disconnected from the AC power source (mains) as long as it is connected to the wall outlet, even if the player itself has been turned off.
- If you are not going to use the player for a long time, be sure to disconnect the player from the wall outlet. To disconnect the AC power cord (mains lead), grasp the plug itself; never pull the cord.
- AC power cord must be changed only at the qualified service shop.

On placement

- Place the player in a location with adequate ventilation to prevent heat build-up in the player.
- Do not place the player on a soft surface such as a rug that might block the ventilation holes on the bottom.
- Do not place the player in a location near heat sources, or in a place subject to direct sunlight, excessive dust or mechanical shock.

On operation

- If the player is brought directly from a cold to a warm location, or is placed in a very damp room, moisture may condense on the lenses inside the player. Should this occur, the player may not operate properly. In this case, remove the disc and leave the player turned on for about an hour until the moisture evaporates.

On adjusting volume

- Do not turn up the volume while listening to a portion with very low level inputs or no audio signals. If you do, the speakers may be damaged when a peak level portion is played.

On cleaning

- Clean the cabinet, panel and controls with a soft cloth slightly moistened with a mild detergent solution. Do not use any type of abrasive pad, scouring powder or solvent such as alcohol or benzine.

If you have any questions or problems concerning your player, please consult your nearest Sony dealer.

Welcome!

Thank you for purchasing the Sony Compact Disc Player. Before operating the unit, please read this manual thoroughly and retain it for future reference.

About This Manual

The instructions in this manual are for models CDP-XE520, CDP-XE320 and CDP-XE220. The CDP-XE520 is the model used for illustration purposes. Any difference in operation is clearly indicated in the text, for example, "CDP-XE520 only."

Conventions

- Instructions in this manual describe the controls on the player. You can also use the controls on the remote if they have the same or similar names as those on the player.
- The following icons are used in this manual:



Indicates that you can do the task using the remote. (Note that the CDP-XE220 cannot do the tasks marked with this icon.)



Indicates hints and tips for making the task easier.

TABLE OF CONTENTS

Getting Started

Unpacking	4
Hooking Up the System	4

Playing a CD	6
--------------------	---

Playing CDs

Using the Display	7
Locating a Specific Track or a Particular Point in a Track	9
Playing Tracks Repeatedly	10
Playing in Random Order (Shuffle Play)	11
Creating Your Own Programme (Programme Play)	12

Recording From CDs

Recording Your Own Programme	14
Recording a CD by Specifying Tape Length (Time Edit) (CDP-XE520 only)	14
Fading In or Out	15
Adjusting the Recording Level (Peak Search)	17

Additional Information

Notes on CDs	17
Troubleshooting	18
Specifications	18

Index

Index	19
-------------	----

Unpacking

Check that you received the following items:

- Audio connecting cord (1)
- Remote commander (remote) (CDP-XE520 and CDP-XE320 only) (1)
- Sony SUM-3 (NS) batteries (CDP-XE520 and CDP-XE320 only) (2)

Inserting batteries into the remote (CDP-XE520 and CDP-XE320 only)

You can control the player using the supplied remote. Insert two size AA (R6) batteries by matching the + and - on the batteries. When using the remote, point it at the remote sensor  on the player.

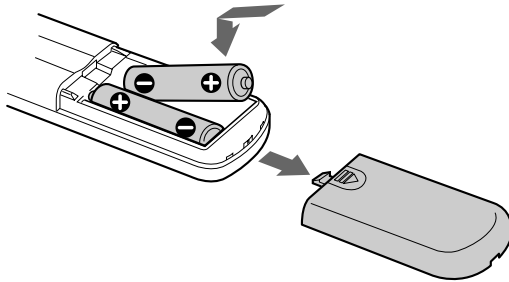

When to replace batteries

With normal use, the batteries should last for about six months. When the remote no longer operates the player, replace all the batteries with new ones.

Notes

- Do not leave the remote near an extremely hot or humid place.
- Do not drop any foreign object into the remote casing, particularly when replacing the batteries.
- Do not expose the remote sensor to direct sunlight or lighting apparatuses. Doing so may cause a malfunction.
- If you don't use the remote for an extended period of time, remove the batteries to avoid possible damage from battery leakage and corrosion.

Hooking Up the System

Overview

This section describes how to hook up the CD player to an amplifier. Be sure to turn off the power of each component before making the connections.

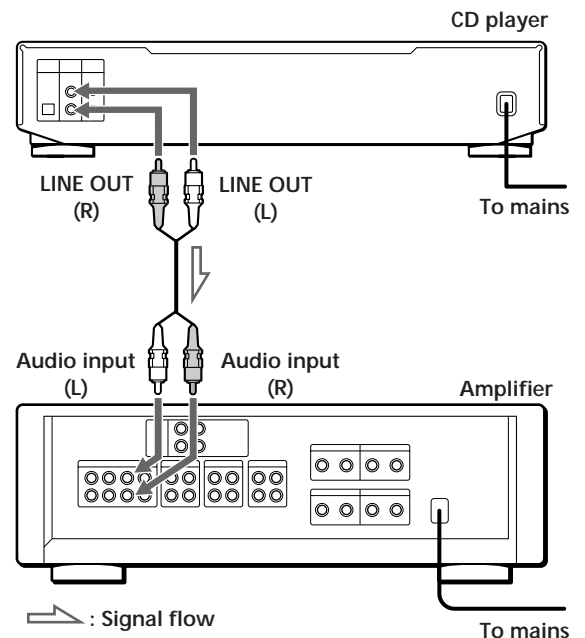

What cords will I need?

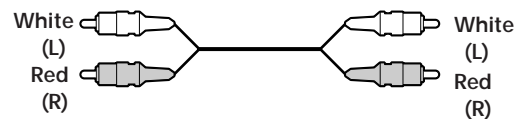

Audio cord (supplied) (1)

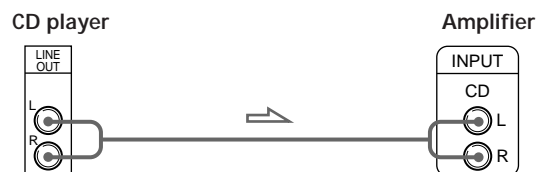

Hookups

When connecting an audio cord, be sure to match the colour-coded cord to the appropriate jacks on the components: Red (right) to Red and White (left) to White. Be sure to make connections firmly to avoid hum and noise.



 You can adjust the output level to the amplifier (CDP-XE520 and CDP-XE320 only)  Press LINE OUT LEVEL +/- on the remote. You can reduce the output level up to -20 dB. When you reduce the output level, "FADE" (or ) for the CDP-XE320) appears in the display. When you turn off the player, the output level automatically returns to the maximum level.

- If you have a digital component such as a digital amplifier, D/A converter, DAT or MD Connect the component via the DIGITAL OUT (OPTICAL) connector using the optical cable (not supplied). Take off the cap and plug in the optical cable. Note that you cannot use the following functions when making this connection:
 - Fading In or Out (see page 15)
 - Time Fade (see page 16)
 - Adjusting the output level using the LINE OUT LEVEL +/- buttons on the remote (see above)

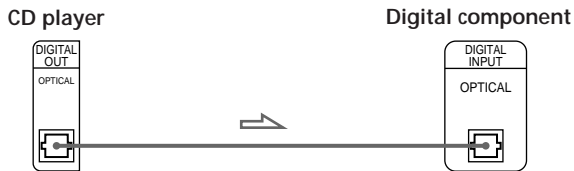
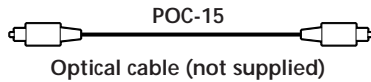

Note

When you connect via the DIGITAL OUT (OPTICAL) connector, noise may occur when you play CD software other than music, such as a CD-ROM.

-  If you have a Sony component with the CONTROL A1 jack (CDP-XE520 only) Connect the component via the CONTROL A1 jack. You can simplify the operation of audio systems composed of separate Sony components. For details, refer to the supplementary "S-Link™/CONTROL-A1 Control System" instructions.

Connecting the mains lead

Connect the mains lead to a wall outlet.

Where do I go next?

Now you're ready to use your player.

If you aren't familiar with how to play CDs, go to the section "Playing a CD" on page 6.

Then, go to the following sections for other operations.

Playing a CD

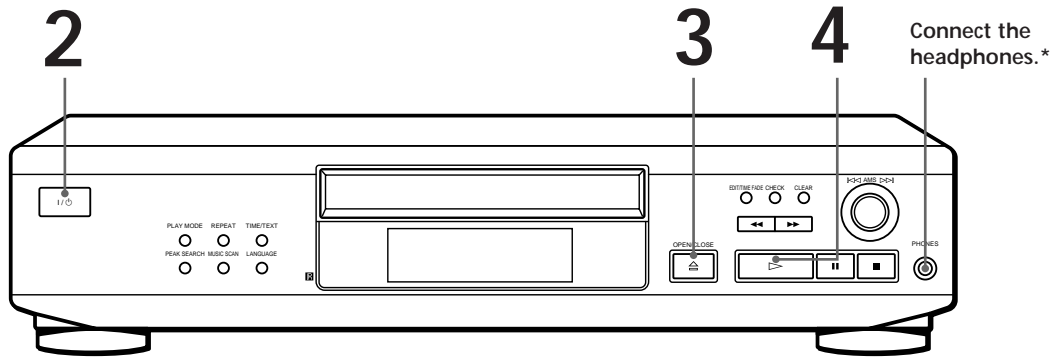

*CDP-XE520 only

- See pages 4 – 5 for the hookup information.

If you turn on the player with a CD in the tray You can start playing automatically from the beginning of the CD. If you connect a commercially available timer, you can start playing the CD at any time you want.

You can adjust the output level with the LINE OUT LEVEL +/- on the remote (CDP-XE520 and CDP-XE320 only)

You can adjust the headphones volume on the remote (CDP-XE520 only) Connect the headphones to the PHONES jack and adjust the volume with the LINE OUT LEVEL +/- on the remote.

1 Turn on the amplifier and select the CD player position so that you can listen to the sound from this player.

2 Press I/O to turn on the player.

3 Press OPEN/CLOSE, and place a disc on the disc tray.

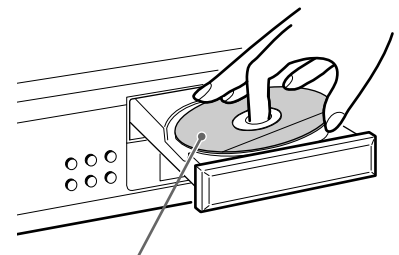

With the label side up

4 Press ▷. The disc tray closes and the player plays all the tracks once (Continuous Play). Adjust the volume on the amplifier.

To stop playback

Press ■.

To	You need to
Pause	Press ■■
Resume play after pause	Press ■■ or ▷
Go to the next track	Turn ◀◀ AMS ▶▶ clockwise
Go back to the preceding track	Turn ◀◀ AMS ▶▶ counterclockwise
Stop play and remove the CD	Press OPEN/CLOSE

Using the Display

You can check information about the disc using the display.

- CDP-XE520

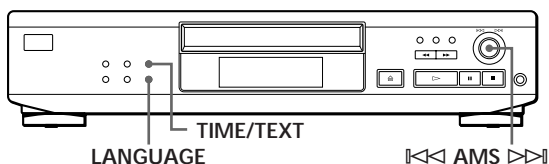

- CDP-XE320 and CDP-XE220

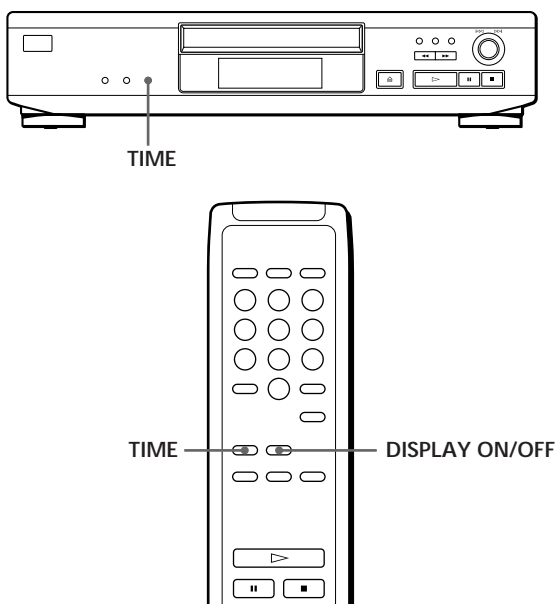

Checking the total number and playing time of the tracks

Press TIME/TEXT (or TIME on the remote and for the CDP-XE320 and CDP-XE220) before you start playing. The display shows the total number of tracks, total playing time and music calendar.

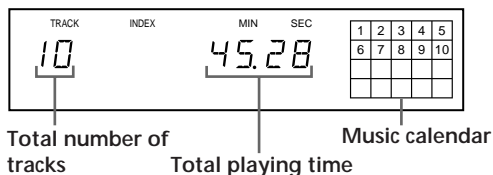

While in Shuffle Play mode ("SHUFFLE" appears in the display; see page 11), a one-second access time blank is added between each track. This increase is automatically added to the total playing time in the display.

The information also appears when you press \square OPEN/CLOSE to close the disc tray.

Display information while playing a disc

While playing a disc, the display shows the current track number, index number (CDP-XE520 only), playing time and the music calendar.

- CDP-XE520

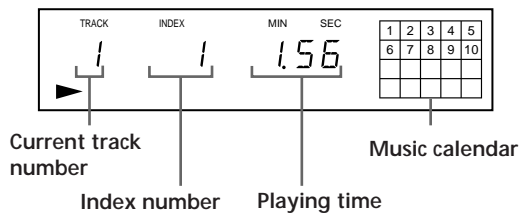

- CDP-XE320 and CDP-XE220

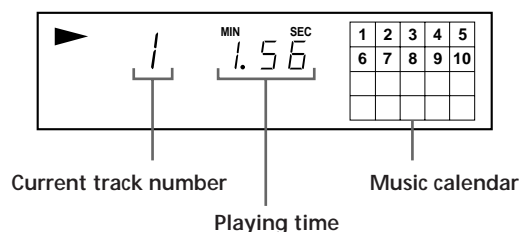

The track numbers in the music calendar disappear after they are played.

Checking the remaining time

Each time you press TIME/TEXT (or TIME on the remote and for the CDP-XE320 and CDP-XE220) while playing a disc, the display changes as shown in the chart below.

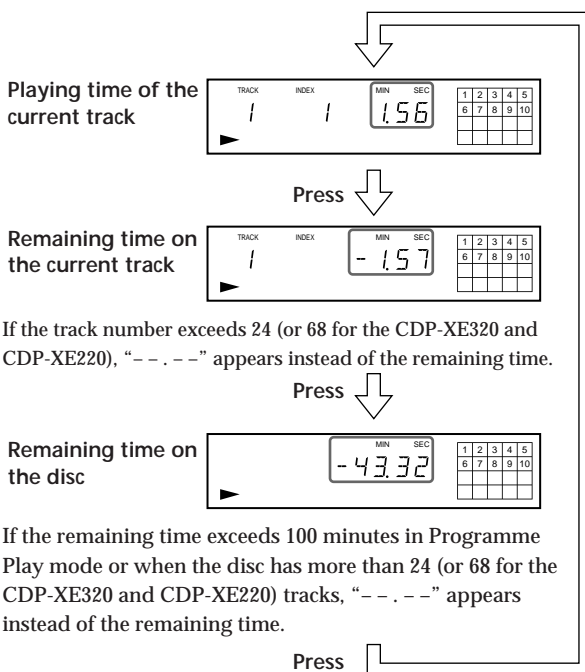

If the track number exceeds 24 (or 68 for the CDP-XE320 and CDP-XE220), "--. --" appears instead of the remaining time.

If the remaining time exceeds 100 minutes in Programme Play mode or when the disc has more than 24 (or 68 for the CDP-XE320 and CDP-XE220) tracks, "--. --" appears instead of the remaining time.

Checking the information of CD TEXT discs (CDP-XE520 only)

CD TEXT discs have information, such as the disc titles or artist names, memorised in a blank space on the discs where, on normal discs, there is no information. The display shows the CD TEXT information of the disc so that you can check the current disc title, artist name and track title. When the player detects CD TEXT discs, the “CD TEXT” indication appears in the display. If your CD TEXT disc has multi language capacity, “CD TEXT” and “MULTI” indications appear in the display. If you want to check the information in another language, refer to “Checking the information of CD TEXT discs in other languages” on page 8. Each time you press TIME/TEXT (or TIME on the remote), the display changes as shown in the chart below.

- Before you start playing

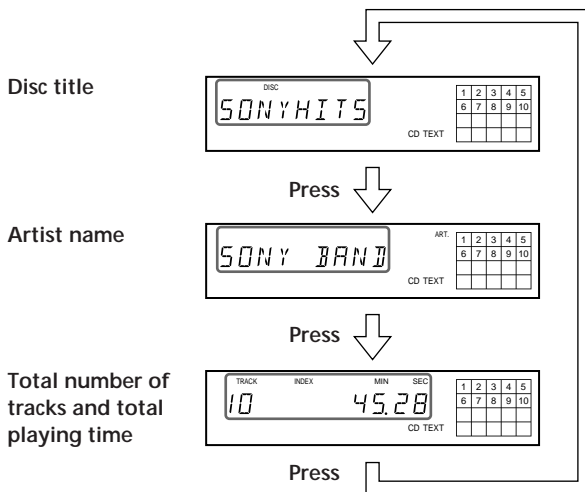

- While playing a disc

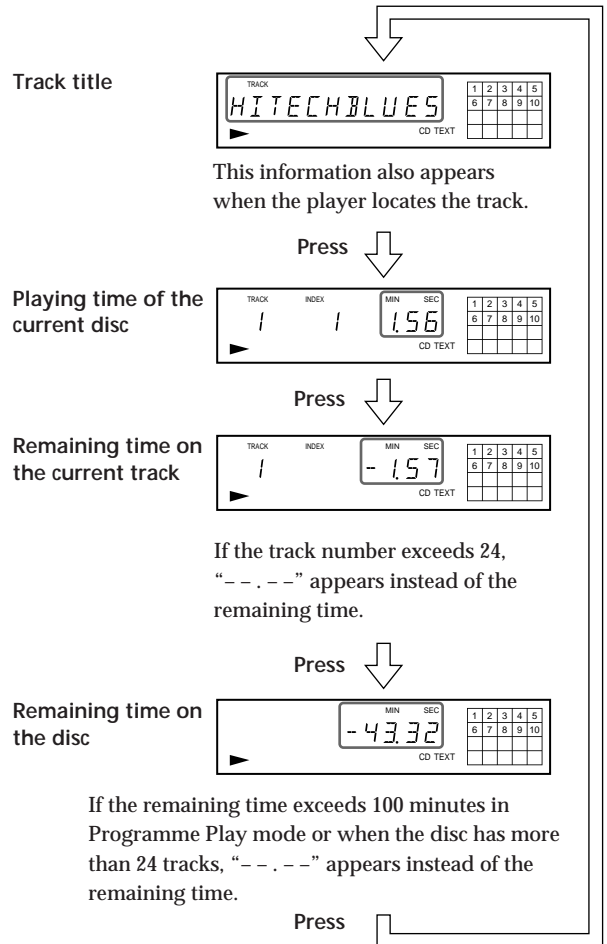

If a title or name has more than 12 characters, the first 12 characters will light up after the title or name scrolls by in the display.

Notes

- The display may not show all the characters depending on the disc.
- This player can only display the disc titles, track titles and artist names from CD TEXT discs. Other information cannot be displayed.

Checking the information of CD TEXT discs in other languages (CDP-XE520 only)

You can change the displayed language if your CD TEXT disc has multi language capacity. When the player detects such a CD TEXT disc, the display shows the current operating language after “CD TEXT” and “MULTI” appear in the display.

If the player cannot read the language memorised in a CD TEXT disc, the display shows “<OTHER LANG>” after the player detects the disc.

- 1 Before playing a CD TEXT disc, press LANGUAGE. "SELECT LANG" and the current operating language appear in the display.
- 2 Turn **⏮ AMS ⏭** until the language you want to select appears in the display.
- 3 Push **⏮ AMS ⏭** to select the language. "READING TEXT" appears momentarily, then the display shows the new selected language.
- 4 Press TIME/TEXT (or TIME on the remote) repeatedly until the information you want to check appears (see page 8).

Notes

- If your CD TEXT disc is not equipped with other languages, "CAN'T SELECT" appears in the display when you press the LANGUAGE button.
- If you press LANGUAGE while playing a CD TEXT disc, the current operating language appears momentarily.
- The operating language you have selected remains until you turn off the power.

Turning off indications in the display (CDP-XE520 only) 

Each time you press DISPLAY ON/OFF on the remote while playing a disc, the display turns off and on alternately.

Even when the display is turned off, the display turns on if you pause or stop play. When you resume play, the display turns off again.

Before you start playing, when you press DISPLAY ON/OFF to turn off the display, "DISPLAY OFF" appears, and when you press the button to turn on the display, "DISPLAY ON" appears.

Locating a Specific Track or a Particular Point in a Track

You can quickly locate any track while playing a disc using the AMS (Automatic Music Sensor) on the player or number buttons (for the CDP-XE520 and CDP-XE320) on the remote.

You can also locate a particular point in a track while playing a disc.

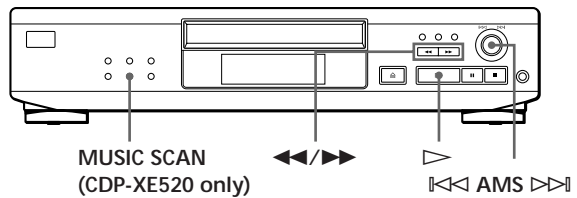

- CDP-XE520

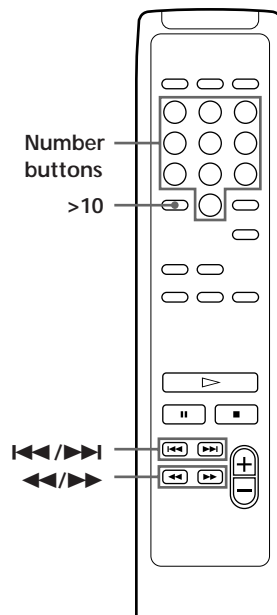

- CDP-XE320

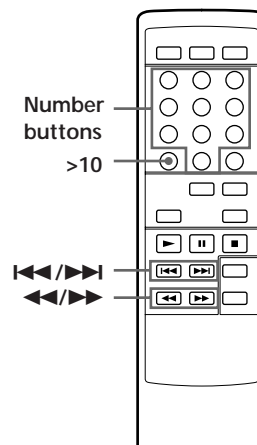

(Continued)

To locate	You need to
The next or succeeding tracks	Turn ⏪ AMS ⏩ clockwise until you find the track. When using the remote, press ▶▶ repeatedly until you find the track (CDP-XE520 and CDP-XE320 only).
The current or preceding tracks	Turn ⏪ AMS ⏩ counterclockwise until you find the track. When using the remote, press ◀◀ repeatedly until you find the track (CDP-XE520 and CDP-XE320 only).
A specific track directly	Turn ⏪ AMS ⏩ until you find the track number you want. When using the remote, press the number button of the track (CDP-XE520 and CDP-XE320 only).
By scanning each track for 10 seconds (Music Scan) (CDP-XE520 only)	Press MUSIC SCAN. When you find the track you want, press ▷ to start playing the track.
A point while monitoring the sound	Press ▶▶ (forward) or ◀◀ (backward) and hold down until you find the point.
A point quickly by observing the display during pause	Press ▶▶ (forward) or ◀◀ (backward) and hold down until you find the point. You will not hear the sound during the operation.

💡 When you directly locate a track numbered over 10 (CDP-XE520 and CDP-XE320 only)  Press >10 first, then the corresponding number buttons. To enter "0," use button 10. Example: To play track number 30 Press >10 first, then 3 and 10.

💡 You can extend the playing time during Music Scan (CDP-XE520 only) Press MUSIC SCAN repeatedly until the playing time you want (10, 20 or 30) appears in the display. Each time you press the button, the playing time changes cyclically.

Note
If "- OVER -" (or "⏪ ⏩" for the CDP-XE320 and CDP-XE220) appears in the display, the disc has reached the end while you were pressing **▶▶**. Press **◀◀** or turn **⏪ AMS ⏩** counterclockwise to go back.

Playing Tracks Repeatedly

You can play tracks repeatedly in any play mode.

- CDP-XE520

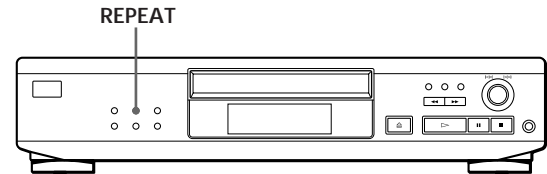

- CDP-XE320 and CDP-XE220

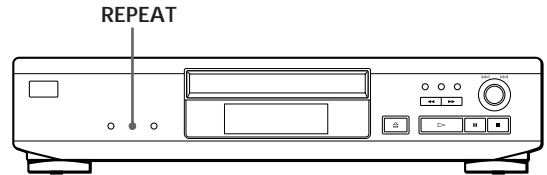

Press REPEAT while playing a disc. "REPEAT" appears in the display. The player repeats the tracks as follows:

When the disc is played in	The player repeats
Continuous Play (page 6)	All the tracks
Shuffle Play (page 11)	All the tracks in random order
Programme Play (page 12)	The same programme

To cancel Repeat Play
Press REPEAT twice.

Repeating the current track (Repeat 1)

You can repeat only the current track in any play mode.

While the track you want is being played, press REPEAT repeatedly until "REPEAT 1" appears in the display.

To cancel Repeat 1
Press REPEAT.

Repeating a Specific Portion (A↔B Repeat) (CDP-XE520 only)

You can play a specific portion in a track repeatedly. This might be useful when you want to memorize lyrics.

Note that you cannot repeat a portion extending to two tracks.

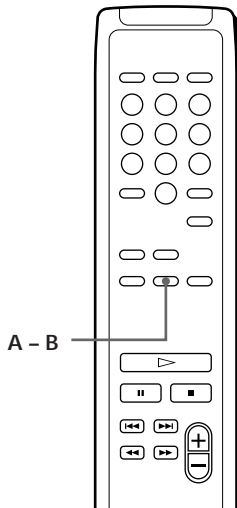

- 1 While playing a disc, press A - B on the remote when you find the starting point (point A) to be played repeatedly. "A-" of "REPEAT A-" flashes in the display.
- 2 When you reach the ending point (point B), press A - B again. "REPEAT A-B" appears. The player plays this specific portion repeatedly.

To cancel A↔B Repeat
Press REPEAT.

Setting a new starting point

You can move the repeating portion ahead by changing the starting point.

- 1 Press A - B while the player is repeating the specific portion. The ending point B becomes the new starting point A. "A-" of "REPEAT A-" flashes in the display.
- 2 When you reach the ending point (point B), press A - B again. "REPEAT A-B" appears. The player repeats between the new starting and ending points.

When you want to restart from the starting point A
Press ▷ during A↔B Repeat.

Playing in Random Order (Shuffle Play)

You can have the player "shuffle" tracks and play in a random order.

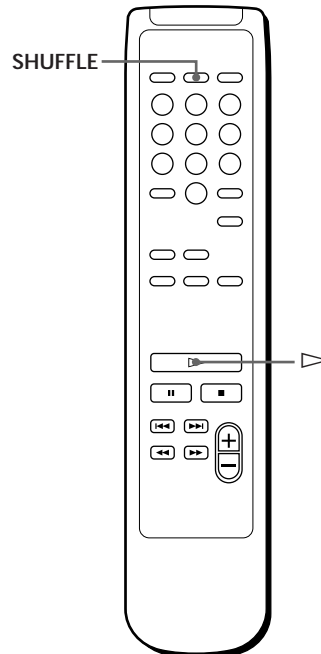

- 1 Press PLAY MODE repeatedly until "SHUFFLE" appears in the display. When using the remote, press SHUFFLE (CDP-XE520 and CDP-XE320 only).
- 2 Press ▷ to start Shuffle Play. The [] indication appears while the player is "shuffling" the tracks.

To cancel Shuffle Play

Press PLAY MODE twice.

When using the remote, press CONTINUE (CDP-XE520 and CDP-XE320 only).



You can start Shuffle Play while playing

Press PLAY MODE repeatedly until "SHUFFLE" appears in the display. When using the remote, press SHUFFLE (CDP-XE520 and CDP-XE320 only). Shuffle Play starts from the current track.

Creating Your Own Programme (Programme Play)

You can arrange the order of the tracks on a disc and create your own programme. The programme can contain up to 24 tracks.

- CDP-XE520

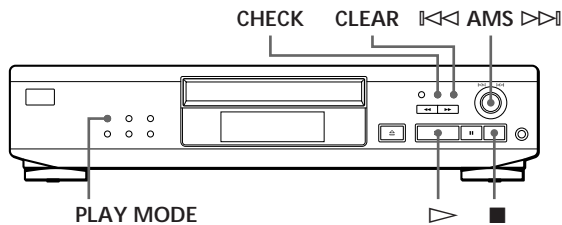

- CDP-XE320 and CDP-XE220

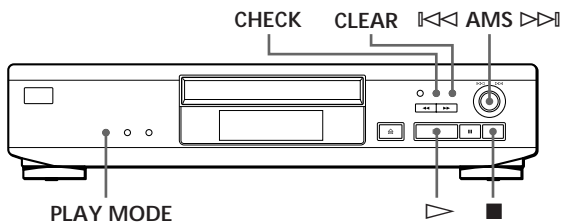

Creating a programme on the player

- 1 Press PLAY MODE repeatedly until "PROGRAM" appears in the display before you start playing.
- 2 Turn AMS until the track number you want appears in the display.

- CDP-XE520

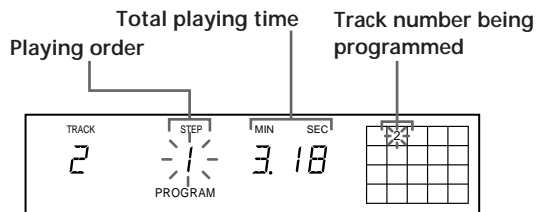

- CDP-XE320 and CDP-XE220

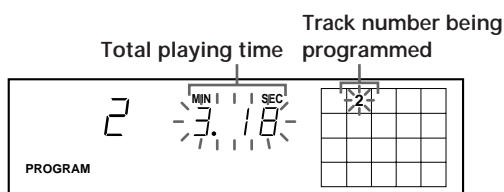

- 3 Push AMS to select the track.

- CDP-XE520

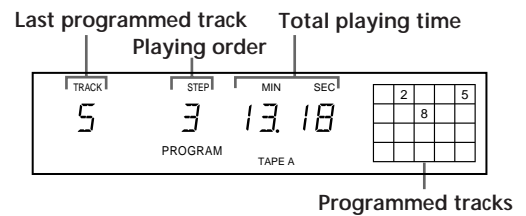

- CDP-XE320 and CDP-XE220

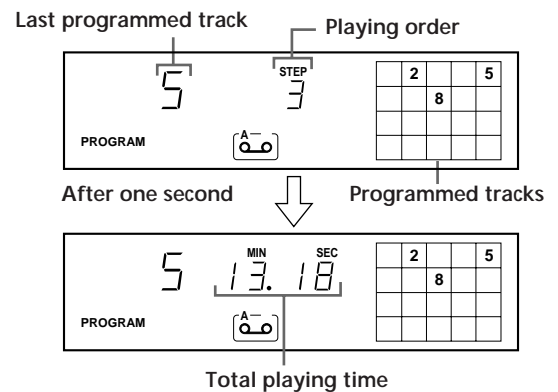

If you've made a mistake

Press CLEAR, then repeat Steps 2 and 3.

- 4 Repeat Steps 2 and 3 to programme the tracks in the order you want.
- 5 Press ▷ to start Programme Play.

To cancel Programme Play

Press PLAY MODE.

💡 When tracks, which aren't numerically consecutive on the disc, are programmed consecutively (i.e. 1, 3, 5 etc.)

A one-second access time blank is added between the tracks.

💡 The programme remains until erased (see page 13) or until you press OPEN/CLOSE

The programme you have created remains even after the Programme Play mode ends or you select another play mode.

Notes

- The total playing time doesn't appear in the display when it exceeds 100 minutes.
- If you programme a track numbered over 24 (or 68 for the CDP-XE320 and CDP-XE220), "--. --" appears instead of the total playing time.
- "PROGRAM FULL" (or "FULL" for the CDP-XE320 and CDP-XE220) appears in the display when you try to add a track to a programme which already contains 24 tracks.

Creating a programme using the remote (CDP-XE520 and CDP-XE320 only)

• CDP-XE520

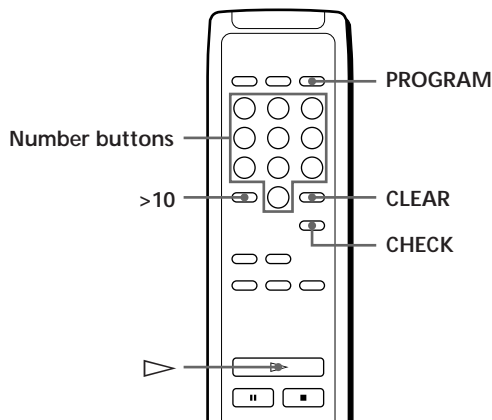

• CDP-XE320

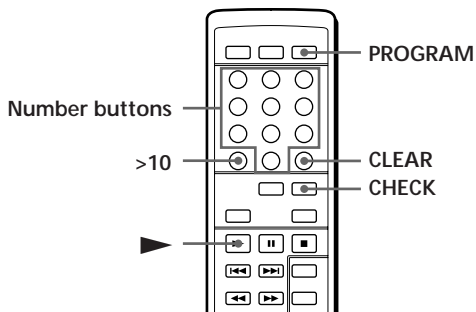

- 1 Press PROGRAM before you start playing. "PROGRAM" appears in the display.
- 2 Press the number buttons of the tracks you want to programme in the order you want.
Example: To programme the tracks 2, 8, and 5.
Press the number buttons in the order 2, 8, and 5.

To select a track with a number over 10
Use >10 button (see page 10).

If you've made a mistake
Press CLEAR, then press the correct track number.

- 3 Press ▷ (or ► for the CDP-XE320) to start Programme Play.

To cancel Programme Play
Press CONTINUE.

 You can check the total playing time while programming using the remote (Programme Edit)
To select a track, press ◀◀ or ▶▶ and check the total playing time. Then press PROGRAM to confirm your selection.

Notes

- The total playing time doesn't appear in the display when it exceeds 100 minutes.
- If you programme a track numbered over 24 (or 68 for the CDP-XE320), "--. --" appears instead of the total playing time.
- "PROGRAM FULL" (or "FULL" for the CDP-XE320) appears in the display when you try to add a track to a programme which already contains 24 tracks.

Checking the track order

You can check your programme before or after you start playing.

Press CHECK.

Each time you press this button, the display shows the track number in the programmed order. After the last track in the programme, the display shows "- END -" (or "End" for the CDP-XE320 and CDP-XE220) and returns to the original display. If you check the order after you start playing, the display shows only the remaining track numbers.

Changing the track order

You can change your programme before you start playing.

To	You need to
Erase a track	Press CHECK until the track you don't want appears in the display, then press CLEAR
Erase the last track in the programme	Press CLEAR. Each time you press the button, the last track will be cleared.
Add tracks to the end of the programme	Turn ◀◀ AMS ▶▶ until the track number you want to add appears, then push ◀◀ AMS ▶▶. When using the remote, press the number buttons of the tracks to be added (CDP-XE520 and CDP-XE320 only).
Change the whole programme completely	Hold down CLEAR until "CLEAR" (for the CDP-XE520) or "CLEAR" (for the CDP-XE320 and CDP-XE220) appears in the display. Create a new programme following the programming procedure.

Recording Your Own Programme

You can record the programme you've created on a tape, DAT or MD. The programme can contain up to 24 tracks.

By inserting a pause during programming, you can divide the programme into two for recording on both sides of a tape.

- CDP-XE520

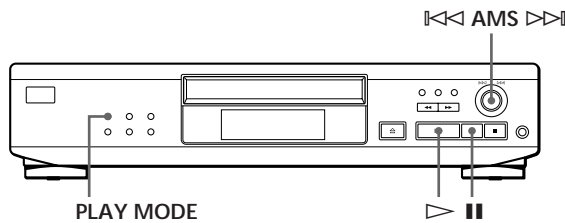

- CDP-XE320 and CDP-XE220

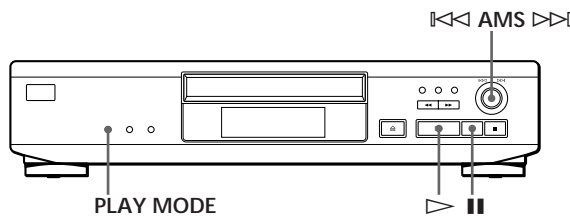

- 1 Create your programme (for side A when recording on a tape) while checking the total playing time indicated in the display. Follow Steps 1 to 4 in "Creating a programme on the player" on page 12 or Steps 1 and 2 in "Creating a programme using the remote" on page 13.

The "TAPE A" (or $\overset{A}{\text{O}}$) indication for the CDP-XE320 and CDP-XE220 appears in the display.

- 2 When you record on both sides of the tape, press **II** to insert a pause. The "P" and "TAPE B" (or $\overset{B}{\text{O}}$) indication for the CDP-XE320 and CDP-XE220 appear in the display and the playing time is reset to "0.00." When you record on one side of the tape or on a DAT or MD, skip this step and go to Step 4.

A pause is counted as one track

You can programme up to 23 tracks when you insert a pause.

- 3 Repeat Step 1 to create the programme for side B.

- 4 Start recording on the deck and then press \triangleright on the player. When you record on both sides of the tape, the player pauses at the end of the programme for side A.

- 5 When you record on side B, reverse the tape and press \triangleright or **II** on the player to resume playing.

To check and change your programme

See page 13.

The "TAPE A" (or $\overset{A}{\text{O}}$) indication for the CDP-XE320 and CDP-XE220 appears while checking the programme for side A and "TAPE B" (or $\overset{B}{\text{O}}$) indication for the CDP-XE320 and CDP-XE220 appears while checking the programme for side B.

When tracks, which aren't numerically consecutive on the disc, are programmed consecutively (i.e. 1, 3, 5 etc.)

A one-second access time blank is added between the tracks.

Recording a CD by Specifying Tape Length (Time Edit) (CDP-XE520 only)

You can have the player create a programme that will match the length of the tape. In this feature, the player creates a programme basically keeping the original order of the disc. However, the player may change the last track of each side to match the recording time to the tape length.

i.e. Side A: track number 1→2→3→4→8
Side B: track number 5→6→7→9→10

The programme may contain up to 24 tracks (a pause inserted between tracks is counted as one track). Note that tracks numbered over 24 cannot be programmed in this feature.

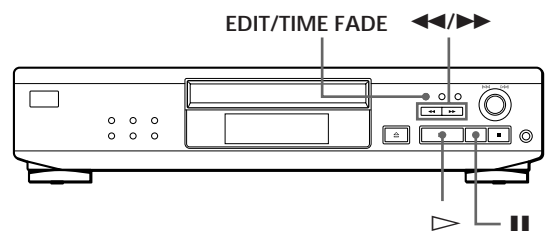

- 1 Press EDIT/TIME FADE before you start playing until "EDIT" appears and "TAPE A" flashes in the display.
- 2 Press ◀◀ or ▶▶ to specify the tape length. Each time you press these buttons, the display changes as shown below with the tape length of one side .

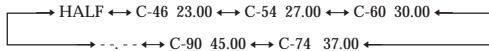

When you select "HALF"

The player divides the total playing time of the disc in half, keeping the original order.

Note that you cannot select "HALF" when the disc has more than 24 tracks.

- 3 Press EDIT/TIME FADE to have the player create the programme. The display shows the tracks to be recorded. "TAPE B" flashes in the display.
- 4 When you record on both sides of the tape, press EDIT/TIME FADE again. The player inserts a pause, then creates the programme for side B. The display shows the programmed tracks. When you record on one side of the tape or on a DAT or MD, skip this step.
- 5 Start recording on the deck and then press ▷ on the player. When you record on both sides of the tape, the player pauses at the end of the programme for side A.
- 6 When you record on side B, reverse the tape and press ▷ or ■ on the player to resume playing.

To cancel Time Edit

Press PLAY MODE.

When using the remote, press CONTINUE.

💡 You can specify the tape length freely

You can set the tape length using ◀◀ AMS ▷▷.

Example: When the tape length of one side is 30 minutes and 15 seconds

- 1 To set the minutes, turn ◀◀ AMS ▷▷ until "30" appears in the display, then push ◀◀ AMS ▷▷.
- 2 To set the seconds, turn ◀◀ AMS ▷▷ until "15" appears in the display, then push ◀◀ AMS ▷▷.

💡 When tracks, which aren't numerically consecutive on the disc, are programmed consecutively (i.e. 1, 3, 5 etc.)
 A one-second access time blank is added between the tracks.

💡 To check and change your programme
 See page 13.

Fading In or Out

You can manually fade in or out to prevent tracks from starting or ending abruptly.

Note that you cannot use this effect when you use the DIGITAL OUT (OPTICAL) connector.

Fading in or out at the point you want (CDP-XE520 and CDP-XE320 only) 📶

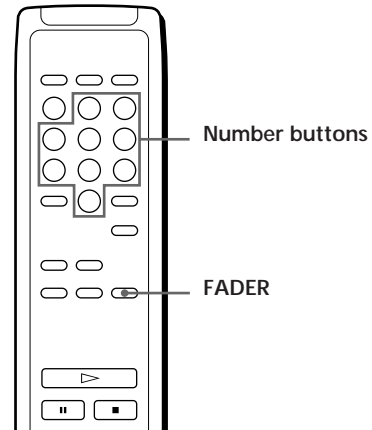

- CDP-XE520

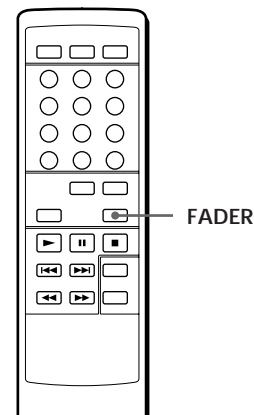

- CDP-XE320



(Continued)

To	Press FADER
Start play fading in	During pause. For the CDP-XE520, "FADE" flashes. For the CDP-XE320 and CDP-XE220, [FADE] lights up and the  indication flashes. Then play fades in.
End play fading out	When you want to start fading out. For the CDP-XE520, "FADE" flashes. For the CDP-XE320 and CDP-XE220, [FADE] lights up and the  indication flashes. Then play fades out and the player pauses.

Fading time lasts for 5 seconds. If you press FADER during Music Scan (page 10), fading time changes to 2 seconds (CDP-XE520 only).

Changing the fading time (CDP-XE520 only)



You can change the fading time from 2 to 10 seconds before fading in or out. If you don't change it, fading lasts for 5 seconds.

- 1 Before you start playing, press FADER.
- 2 Press the number buttons to specify the fading time.



Notes

- The fading time is reset to 5 seconds when you turn off the player.
- If you press FADER during Music Scan (page 10), fading time changes to 2 seconds.

Fading out at the specified time (Time Fade) (CDP-XE520 only)

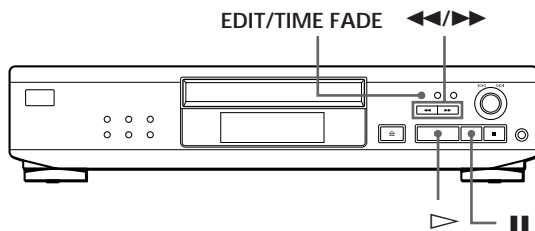
You can have the player fade out automatically by specifying the playing time. Once you set the time fade, it works twice, that is, the play fades out at the end of both sides of a tape.



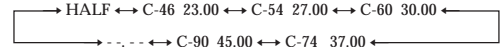

- 1 Press EDIT/TIME FADE repeatedly before you start playing until "T.FADE" and "TAPE A" appear in the display.
- 2 Press  or  to specify the playing time. Each time you press these buttons, the display changes as shown below with the tape length of one side.



When you select "HALF"

The player sets the playing time to a half of the total playing time.

- 3 Press  to start playing. At the specified time the play fades out and the player pauses. "TAPE B" appears in the display.
- 4 To record on side B, reverse the tape and press  or  on the player to resume playing. Again, the play fades out at the specified time.

To cancel Time Fade

Press EDIT/TIME FADE.



You can freely specify the playing time
 See "You can specify the tape length freely" on page 15.





You can change discs during Time Fade
 If the play ends before the specified fade-out time, (for example, when you record CD-singles on a tape) you can change the disc. The specified fade-out time is counted only during playing.



You can fade in to resume playing in Step 4
 After you reverse the tape, press FADER on the remote.

Notes

- Time Fade will be cancelled if you press  or  during the operation.
- "HALF" does not appear when the disc has more than 24 tracks.

Adjusting the Recording Level (Peak Search)

The player locates the highest level among the tracks to be recorded to let you adjust the recording level before you start recording.

- CDP-XE520



- CDP-XE320 and CDP-XE220

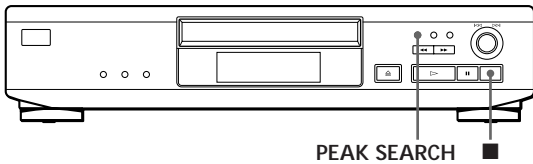

- 1 Before you start playing, press PEAK SEARCH. "PEAK" flashes in the display and the player starts scanning the disc searching for the highest peak level. After scanning all the tracks, the player repeats the portion with the highest peak level.
- 2 Adjust the recording level on the deck.
- 3 Press ■ on the player to stop Peak Search. "PEAK" disappears from the display.

Note

The portion with the highest level may differ every time you try the adjustment on the same disc. The difference is, however, so slight that you won't find any problem in adjusting the recording level precisely.

Notes on CDs

On handling CDs

- To keep the disc clean, handle the disc by its edge. Do not touch the surface.
- Do not stick paper or tape on the disc.

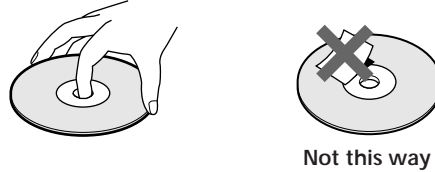

- Do not expose the disc to direct sunlight or heat sources such as hot air ducts, nor leave it in a car parked in direct sunlight as there can be considerable rise in temperature inside the car.
- Do not use any commercially available stabilizer. If you do, the disc and the player may be damaged.
- After playing, store the disc in its case.

On cleaning

- Before playing, clean the disc with a cleaning cloth. Wipe the disc from the centre out.



- Do not use solvents such as benzine, thinner, commercially available cleaners or anti-static spray intended for vinyl LPs.

Troubleshooting

If you experience any of the following difficulties while using the player, use this troubleshooting guide to help you remedy the problem. Should any problem persist, consult your nearest Sony dealer.

There's no sound.

- ➔ Check that the player is connected securely.
- ➔ Make sure you operate the amplifier correctly.
- ➔ Adjust the output level with LINE OUT LEVEL +/- on the remote (CDP-XE520 and CDP-XE320 only).

The CD does not play.

- ➔ There's no CD inside the player. "- NO DISC -" (or "no dISC" for the CDP-XE320 and CDP-XE220) appears. Insert a CD.
- ➔ Place the CD with the label side up on the disc tray correctly.
- ➔ Clean the CD (see page 17).
- ➔ Moisture has condensed inside the player. Remove the disc and leave the player turned on for about an hour (see page 2).

The recording level has changed (CDP-XE520 and CDP-XE320 only).

- ➔ The recording level changes if you adjust the output level with LINE OUT LEVEL +/- on the remote during recording.

The remote does not function (CDP-XE520 and CDP-XE320 only).

- ➔ Remove the obstacles in the path of the remote and the player.
- ➔ Point the remote at the remote sensor  on the player.
- ➔ Replace all the batteries in the remote with new ones if they are weak.

Specifications

Compact disc player

Laser	Semiconductor laser ($\lambda = 780 \text{ nm}$) Emission duration: continuous
Laser output	Max 44.6 μW * * This output is the value measured at a distance of 200 mm from the objective lens surface on the Optical Pick-up block with 7 mm aperture.
Frequency response	2 Hz to 20 kHz $\pm 0.5 \text{ dB}$
Signal-to-noise ratio	More than 100 dB
Dynamic range	CDP-XE520: More than 98 dB CDP-XE320 and CDP-XE220: More than 92 dB
Harmonic distortion	CDP-XE520: Less than 0.0045% CDP-XE320 and CDP-XE220: Less than 0.005%
Channel separation	More than 95 dB

Outputs

	Jack type	Maximum output level	Load impedance
LINE OUT	Phono jacks	2 V (at 50 kilohms)	Over 10 kilohms
DIGITAL OUT (OPTICAL)	Optical output connector	-18 dBm	Wave length: 660 nm
PHONES (CDP-XE520 only)	Stereo phone jack	10 mW	32 ohms

General

Power requirements	220 V - 230 V AC, 50/60 Hz
Power consumption	CDP-XE520: 11 W CDP-XE320/XE220: 10 W
Dimensions (approx.) (w/h/d)	430 \times 95 \times 290 mm (17 \times 3 3/4 \times 11 1/2 in.) incl. projecting parts
Mass (approx.)	CDP-XE520: 3.2 kg (7 lbs 1 oz) CDP-XE320/XE220: 3.0 kg (6 lbs 10 oz)

Supplied accessories

- Audio cord (2 phono plugs - 2 phono plugs) (1)
- Remote commander (remote) (CDP-XE520 and CDP-XE320 only) (1)
- Sony SUM-3 (NS) batteries (CDP-XE520 and CDP-XE320 only) (2)

Design and specifications are subject to change without notice.

Index

A, B

- A↔B Repeat 11
- AMS 9
- Automatic Music Sensor. *See* AMS

C, D

- CD TEXT 8
- Connecting 4
- Continuous Play 6
- CONTROL A1 5

E

- Editing. *See* Recording

F, G

- Fading 15
- Time Fade 16

H, I, J, K

- Half disc (HALF) 15
- Handling CDs 17
- Hookups 4
- overview 4

L

- Locating
 - by monitoring 10
 - by observing the display 10
 - by scanning 10
 - directly 10
 - using AMS 10

M, N, O

- Music Scan 10

P, Q

- Peak Search 17
- Playback
 - Continuous Play 6
 - Programme Play 12
 - Repeat Play 10
 - Shuffle Play 11
- Programme 12
 - changing 13
 - checking 13
 - for recording 14
- Programme Edit 13

R

- Recording 14
 - a programme 14
 - using Time Edit 14
- Remaining time 7
- Remote control 4
- Repeating
 - all 10
 - a specific portion 11
 - the current track 10

S

- Scanning. *See* Music Scan
- Searching. *See* Locating
- Selecting the language 8
- Shuffle Play 11

T

- Time Edit 14
- Time Fade 16
- Total playing time 7
- Troubleshooting 18

U, V, W, X, Y, Z

- Unpacking 4

Names of controls

Buttons

- A - B 11
- CHECK 13
- CLEAR 13
- CONTINUE 11
- EDIT/TIME FADE 15, 16
- FADER 16
- LANGUAGE 9
- LINE OUT LEVEL +/- 5
- MUSIC SCAN 10
- Number 10
- ≡ OPEN/CLOSE 6
- PEAK SEARCH 17
- PLAY MODE 11, 12
- PROGRAM 13
- REPEAT 10
- SHUFFLE 11
- TIME 7
- TIME/TEXT 7
- ▷ 6
- ⏏ 6
- 6
- ◀▶/▶▶ 10
- ◀◀/▶▶ 10
- >10 10

Switch

- ⏻ 6

Connector

- DIGITAL OUT (OPTICAL) 5

Jacks

- LINE OUT 4
- PHONES 6

Others

- Disc tray 6
- Display 7
- ◀◀ AMS ▶▶ 6
- 📄 4

AVERTISSEMENT

Pour prévenir tout risque d'incendie ou d'électrocution, gardez cet appareil à l'abri de la pluie ou de l'humidité. Pour prévenir tout risque d'électrocution, abstenez-vous d'ouvrir le boîtier. Confiez l'entretien de votre lecteur exclusivement à un personnel qualifié.

Le composant laser de cet appareil est capable d'émettre des radiations dépassant la limite pour la Classe 1.

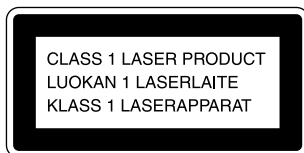

Cet appareil entre dans la catégorie des produits LASER DE CLASSE 1. L'ETIQUETTE INDIQUANT L'APPARTENANCE DE CE LECTEUR A LA CLASSE 1 est apposée à l'arrière du boîtier.

Précautions

Sécurité

- Attention — L'utilisation d'instruments optiques avec cet appareil augmente les risques de blessures aux yeux.
- Si un objet ou un liquide quelconque pénètre à l'intérieur du boîtier, débranchez le lecteur et faites-le contrôler par le personnel qualifié avant de le remettre en service.

Alimentation

- Avant de faire fonctionner le lecteur, assurez-vous que la tension d'utilisation de l'appareil est identique à celle de l'alimentation secteur locale. La tension d'utilisation est indiquée sur la plaque signalétique fixée à l'arrière du lecteur.
- Le lecteur n'est pas déconnecté de la source d'alimentation (secteur) tant qu'il reste raccordé à la prise murale, même si l'appareil proprement dit a été mis hors tension.
- Si vous prévoyez de ne pas utiliser le lecteur pendant une période prolongée, débranchez-le de la prise murale. Pour débrancher le cordon d'alimentation secteur, tirez sur la fiche; ne tirez jamais sur le cordon proprement dit.
- Le cordon d'alimentation peut uniquement être remplacé par un centre de service après-vente agréé.

Installation

- Installez le lecteur dans un lieu suffisamment ventilé afin de prévenir tout risque de surchauffe à l'intérieur du châssis.
- N'installez pas le lecteur sur une surface molle comme un tapis qui risquerait d'obstruer les ouïes de ventilation situées sur le dessous de l'appareil.
- N'installez pas le lecteur à proximité de sources de chaleur ou dans un endroit excessivement poussiéreux, soumis à la lumière directe du soleil ou encore à des vibrations ou à des chocs mécaniques importants.

Utilisation

- Si vous transportez directement le lecteur d'une pièce froide dans une pièce chaude ou si vous l'installez dans une pièce très humide, de la condensation peut se former sur les lentilles montées à l'intérieur du lecteur. Si cela se produit, le lecteur risque de ne pas fonctionner correctement. En pareil cas, retirez le disque et laissez le lecteur sous tension pendant environ une heure pour permettre à l'humidité de s'évaporer.

Réglage du volume

- N'augmentez pas le volume lorsque vous écoutez un passage offrant un niveau d'entrée très faible ou ne comportant aucun signal sonore. Vous risquez en effet d'endommager les hauts-parleurs lors de la lecture d'un passage présentant un niveau d'entrée très élevé.

Entretien

- Nettoyez le châssis, le panneau frontal et les commandes à l'aide d'un chiffon doux légèrement imprégné d'une solution détergente neutre. N'utilisez pas de tampon abrasif, de poudre à récurer ou de solvant tel que de l'alcool ou de la benzine.

Si vous avez des questions ou des difficultés concernant votre lecteur, consultez votre revendeur Sony.

Félicitations !

Nous vous remercions d'avoir fait l'acquisition de ce lecteur de disques compacts Sony. Avant de faire fonctionner cet appareil, veuillez lire attentivement le présent mode d'emploi et le conserver pour toute référence ultérieure.

A propos de ce manuel

Les instructions fournies dans le présent mode d'emploi concernent les modèles CDP-XE520, CDP-XE320 et CDP-XE220. C'est le modèle CDP-XE520 qui a été utilisé pour les illustrations. Toute différence de fonctionnement est clairement indiquée dans le texte, par exemple "CDP-XE520 uniquement".

Conventions

- Les instructions fournies dans ce manuel portent sur les commandes du lecteur.
Vous pouvez également utiliser les touches de la télécommande si elles portent le même nom ou un nom similaire à celles du lecteur.
- Les symboles suivants apparaissent dans ce mode d'emploi:



Ce symbole indique que vous pouvez effectuer l'opération au moyen de la télécommande.
(Attention que le CDP-XE220 ne peut exécuter les opérations identifiées par ce symbole.)



Ce symbole indique un conseil ou une astuce facilitant l'opération envisagée.

TABLE DES MATIERES

Préparation

Déballage	4
Raccordement du système	4

Lecture d'un disque compact

6

Lecture de disques compacts

Utilisation de la fenêtre d'affichage	7
Localisation d'un passage spécifique ou d'un endroit particulier sur une plage	9
Lecture de plages répétée	10
Lecture dans un ordre quelconque (lecture aléatoire)	11
Création de programmes musicaux personnalisés (lecture programmée)	12

Enregistrement de disques compacts

Enregistrement de votre programme musical	14
Enregistrement d'un CD en spécifiant la longueur de bande (montage programmé) (CDP-XE520 uniquement)	14
Fondu enchaîné d'entrée et de sortie	15
Réglage du niveau d'enregistrement (recherche du niveau de crête)	17

Informations complémentaires

Remarques sur les disques compacts	17
Dépannage	18
Spécifications	18

Index

Index	19
-------------	----

Déballage

Assurez-vous que les accessoires suivants vous ont été livrés:

- Câble de connexion audio (1)
- Télécommande (CDP-XE520 et CDP-XE320 uniquement) (1)
- Piles Sony SUM-3 (NS) (CDP-XE520 et CDP-XE320 uniquement) (2)

Installation des piles dans la télécommande (CDP-XE520 et CDP-XE320 uniquement)

Vous pouvez commander le lecteur au moyen de la télécommande fournie.

Introduisez deux piles R6 (AA) en en faisant correspondre les pôles (+) et (-). Lorsque vous utilisez la télécommande, dirigez-la vers le capteur de télécommande  du lecteur.

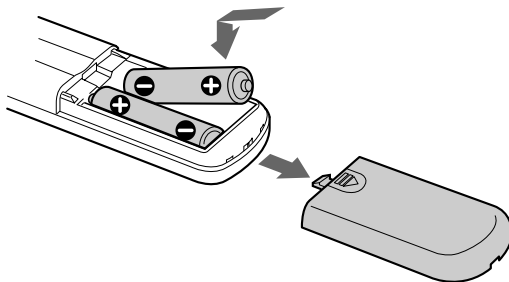

Quand faut-il remplacer les piles ?

Dans des conditions normales d'utilisation, les piles devraient durer environ six mois. Lorsque la télécommande n'agit plus sur le lecteur, remplacez simultanément les deux piles.

Remarques

- N'abandonnez pas la télécommande à proximité d'une source de chaleur importante ou dans un endroit humide.
- Ne laissez s'introduire aucun corps étranger dans le boîtier de la télécommande et en particulier lors du remplacement des piles.
- N'exposez pas le capteur de télécommande à la lumière directe du soleil ou d'un luminaire. Vous risquez sinon de provoquer un dysfonctionnement.
- Si vous n'utilisez pas la télécommande pendant une période prolongée, retirez-en les piles afin de prévenir tout risque de détérioration engendrée par une fuite des piles et la corrosion subséquente.

Raccordement du système

Présentation

Cette section décrit le raccordement du lecteur de disques compacts à un amplificateur. Avant d'établir la connexion, n'oubliez pas de mettre tous les appareils hors tension.

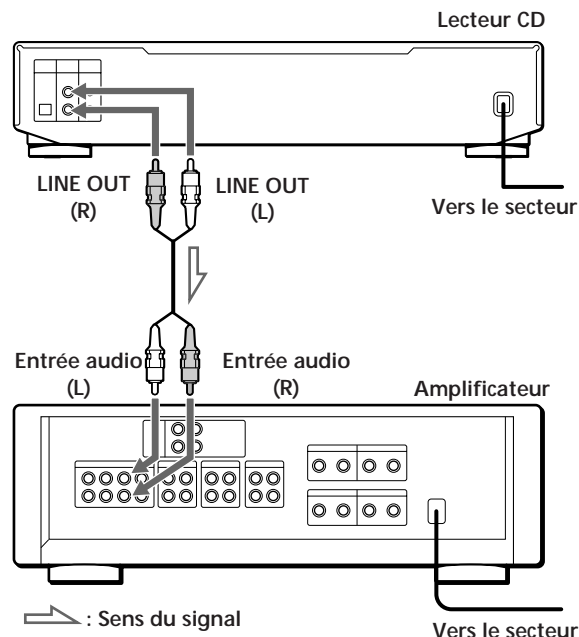

Câbles de connexion indispensables

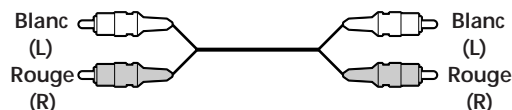

Câble audio (fourni) (1)

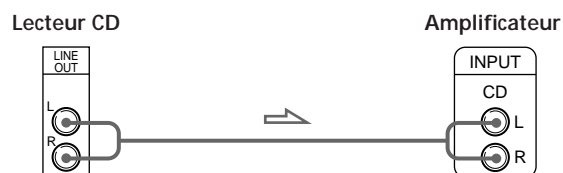

Raccordement

Lors du raccordement d'un câble audio, assurez-vous que le code de couleur des fiches correspond à celui des prises appropriées sur l'appareil concerné: le rouge (droite) sur le rouge et le blanc (gauche) sur le blanc. Assurez-vous de la fermeté des connexions afin de prévenir les bruits de souffle et les parasites.



 Vous pouvez régler le niveau du signal de sortie transmis à l'amplificateur. (CDP-XE520 et CDP-XE320 uniquement) 

Appuyez sur les touches LINE OUT LEVEL +/- de la télécommande. Vous pouvez réduire le niveau de sortie jusqu'à -20 dB.

Lorsque vous réduisez le niveau de sortie, l'indication "FADE" (ou ) sur le CDP-XE320) apparaît dans la fenêtre d'affichage.

Lorsque vous mettez le lecteur hors tension, le niveau de sortie revient automatiquement au niveau maximum.

- Si vous disposez d'un appareil numérique comme un amplificateur numérique, un convertisseur A/N, une platine DAT ou MD

Raccordez cet appareil via le connecteur DIGITAL OUT (OPTICAL) à l'aide d'un câble optique (non fourni). Retirez le capuchon et branchez le câble optique.

Attention que vous ne pouvez exploiter les fonctions suivantes si vous établissez un raccordement de ce type:

- Fondu enchaîné d'entrée ou de sortie (voir page 15)
- Fondu programmé (voir page 16)
- Réglage du niveau de sortie à l'aide des touches LINE OUT LEVEL +/- de la télécommande (voir ci-dessus)

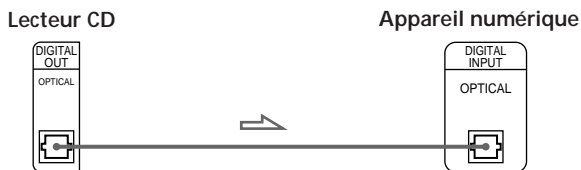
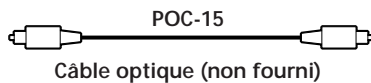

Remarque

Si vous effectuez un raccordement via le connecteur DIGITAL OUT (OPTICAL), des parasites peuvent se produire lors de la lecture d'un CD autre que musical, par exemple d'un CD-ROM.

 Si vous disposez d'un appareil Sony doté d'une prise CONTROL A1 (CDP-XE520 uniquement)

Raccordez cet appareil via la prise CONTROL A1. Vous pouvez simplifier le fonctionnement des chaînes audio composées de différents appareils Sony séparés. Pour plus de détails, voir les instructions complémentaires concernant le "S-Link™/CONTROL-A1 Control System".

Branchement du cordon d'alimentation

Branchez le cordon d'alimentation sur une prise murale (secteur).

Et maintenant ?

Vous pouvez à présent utiliser votre lecteur.

Si vous n'êtes pas familiarisé avec l'utilisation des disques compacts, reportez-vous à la section "Lecture d'un disque compact" à la page 6.

Ensuite, consultez les sections suivantes pour les autres opérations.

Lecture d'un disque compact

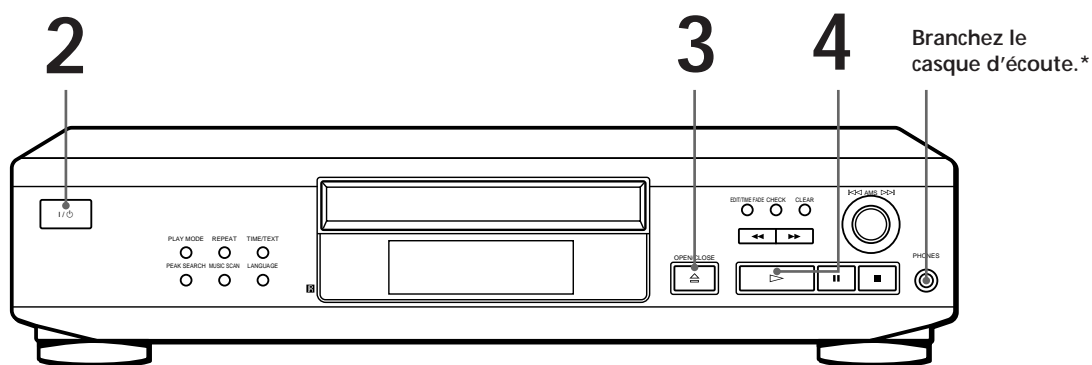

*CDP-XE520 uniquement

- Voir les pages 4 et 5 pour les instructions de raccordement.

Si vous mettez le lecteur sous tension avec un CD sur le plateau de lecture, vous pouvez démarrer automatiquement la lecture d'un CD à partir du début. En raccordant un programmeur disponible dans le commerce, vous pouvez démarrer la lecture d'un CD à l'heure de votre choix.

Vous pouvez régler le niveau de sortie à l'aide des touches LINE OUT LEVEL +/- de la télécommande (CDP-XE520 et CDP-XE320 uniquement)

Vous pouvez régler le volume du casque d'écoute à l'aide de la télécommande (CDP-XE520 uniquement) Branchez le casque d'écoute sur la prise PHONES et réglez le volume à l'aide des touches LINE OUT LEVEL +/- de la télécommande.

1 Mettez l'amplificateur sous tension et sélectionnez le mode du lecteur CD de façon à pouvoir écouter le son reproduit par ce lecteur.

2 Appuyez sur I/⏻ pour mettre le lecteur sous tension.

3 Appuyez sur OPEN/CLOSE et placez un disque compact sur le plateau de lecture.

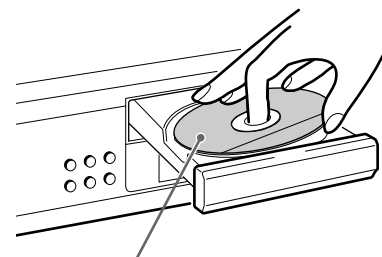

Avec la face imprimée vers le haut

4 Appuyez sur . Le plateau de lecture se referme et le lecteur reproduit une fois toutes les plages (lecture continue). Réglez le volume sur l'amplificateur.

Pour arrêter la lecture

Appuyez sur .

Pour	Procédez comme suit
Activer une pause	Appuyez sur
Reprendre la lecture après une pause	Appuyez sur ou
Passer à la plage suivante	Tournez AMS dans le sens horaire
Revenir à la plage précédente	Tournez AMS dans le sens antihoraire
Arrêter la lecture et retirer le CD	Appuyez sur OPEN/CLOSE

Utilisation de la fenêtre d'affichage

La fenêtre d'affichage vous permet de vérifier les informations relatives au disque.

- CDP-XE520

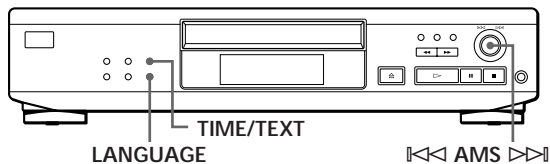

- CDP-XE320 et CDP-XE220

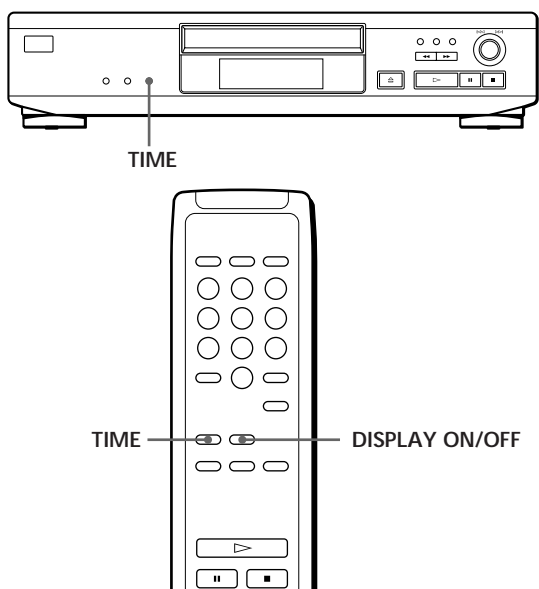

Vérification du nombre et de la durée totale de lecture des plages

Appuyez sur TIME/TEXT (ou TIME sur la télécommande et sur les CDP-XE320 et CDP-XE220) avant de démarrer la lecture.

La fenêtre d'affichage indique le nombre total de plages, la durée totale de lecture et le calendrier musical.

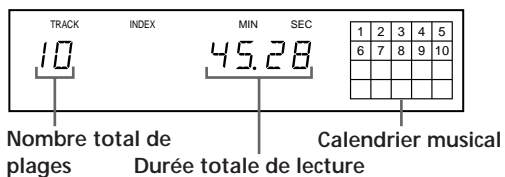

En mode de lecture aléatoire ("SHUFFLE" apparaît dans la fenêtre d'affichage; voir page 11), un temps d'accès vierge d'une seconde est inséré entre chaque plage. Cette durée est automatiquement ajoutée à la durée totale de lecture dans la fenêtre d'affichage. Les informations apparaissent également lorsque vous appuyez sur OPEN/CLOSE pour refermer le plateau de lecture.

Informations affichées pendant la lecture d'un disque

Pendant la lecture d'un disque, la fenêtre d'affichage indique le numéro de la plage en cours, le numéro d'index (CDP-XE520 uniquement), le temps de lecture et le calendrier musical.

- CDP-XE520

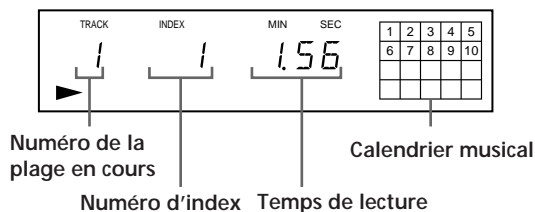

- CDP-XE320 et CDP-XE220

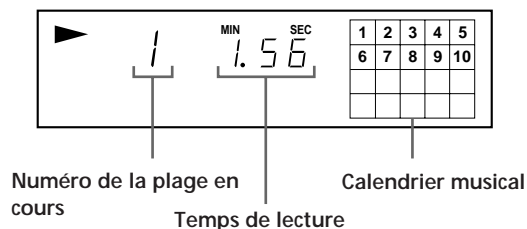

Les numéros de plages disparaissent du calendrier musical dès que la lecture en est terminée.

Vérification de la durée restante

Pendant la lecture d'un disque, chaque pression sur la touche TIME/TEXT (ou TIME sur la télécommande et sur les CDP-XE320 et CDP-XE220) fait changer l'indication dans la fenêtre d'affichage comme illustré ci-dessous.

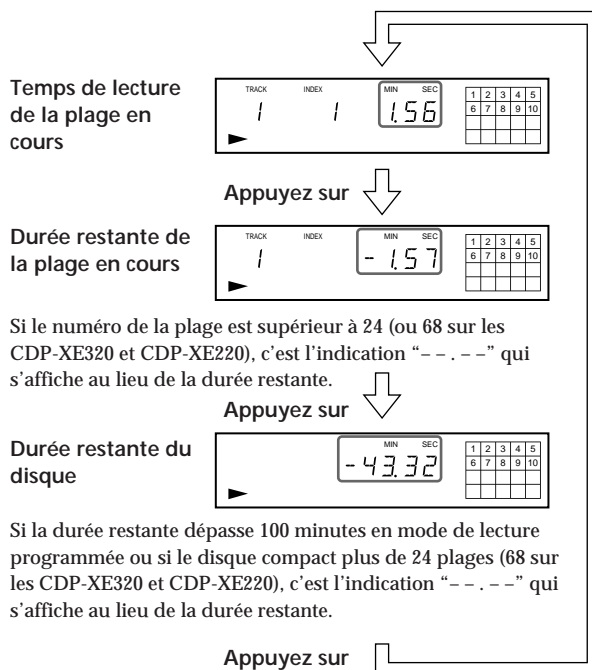

Si le numéro de la plage est supérieur à 24 (ou 68 sur les CDP-XE320 et CDP-XE220), c'est l'indication " - - - - " qui s'affiche au lieu de la durée restante.

Si la durée restante dépasse 100 minutes en mode de lecture programmée ou si le disque compact plus de 24 plages (68 sur les CDP-XE320 et CDP-XE220), c'est l'indication " - - - - " qui s'affiche au lieu de la durée restante.

Vérification des informations des disques CD TEXT (CDP-XE520 uniquement)

Les disques CD TEXT comportent des informations telles que le titre du disque ou le nom des artistes. Elles sont enregistrées dans une zone libre sur laquelle ne se trouve aucune information sur un disque normal. La fenêtre d'affichage indique les informations CD TEXT du disque de façon à ce que vous puissiez vérifier le titre du disque en cours, le nom de l'artiste et le titre de la plage en cours. Lorsque le lecteur détecte un disque CD TEXT, l'indication "CD TEXT" apparaît dans la fenêtre d'affichage. Si votre disque CD TEXT est doté d'une capacité multilingue, les indications "CD TEXT" et "MULTI" apparaissent dans la fenêtre d'affichage. Si vous voulez vérifier les informations dans une autre langue, reportez-vous à la section "Vérification des informations des disques CD TEXT dans une autre langue" à la page 8.

Chaque fois que vous appuyez sur la touche TIME/TEXT (ou TIME sur la télécommande), l'indication affichée change comme illustré ci-dessous.

- Avant de démarrer la lecture

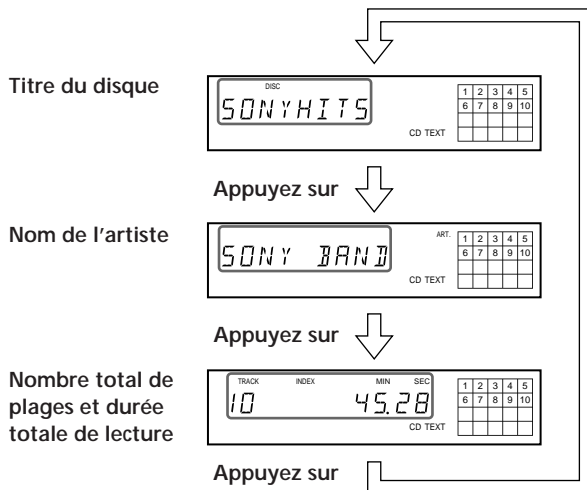

- Pendant la lecture d'un disque

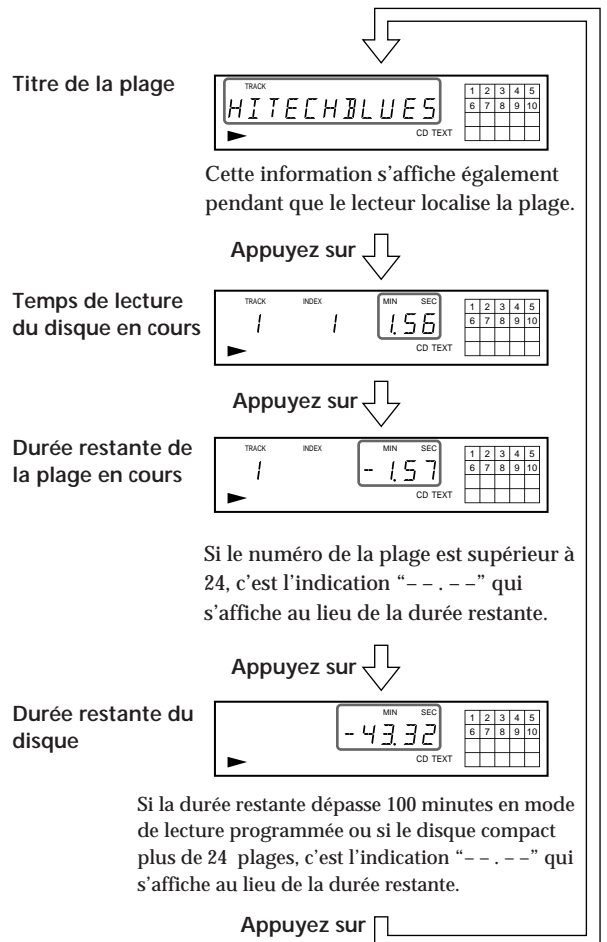

Si un titre ou un nom comporte plus de 12 caractères, les 12 premiers caractères s'allument après que le titre ou le nom a défilé dans la fenêtre d'affichage.

Remarques

- Suivant le disque, il se peut que la fenêtre d'affichage n'indique pas tous les caractères.
- Ce lecteur ne peut afficher que les titres des disques, les titres des plages et le nom des artistes de disques CD TEXT. Il n'affiche pas d'autres informations.

Vérification des informations des disques CD TEXT dans une autre langue (CDP-XE520 uniquement)

Vous pouvez changer la langue d'affichage si votre disque CD TEXT est doté d'une capacité multilingue. Lorsque le lecteur détecte la présence d'un disque CD TEXT de ce type, la fenêtre d'affichage indique la langue d'exploitation en cours après que "CD TEXT" et "MULTI" sont apparus dans la fenêtre d'affichage. Si le lecteur ne peut lire la langue mémorisée sur un disque CD TEXT, la fenêtre d'affichage indique le message "<OTHER LANG>" après que le lecteur a détecté le disque.

- 1 Avant de reproduire un disque CD TEXT, appuyez sur LANGUAGE.
L'indication "SELECT LANG" et la langue d'exploitation en cours apparaissent dans la fenêtre d'affichage.
- 2 Tournez **⏮ AMS ⏭** jusqu'à ce que la langue que vous voulez sélectionner apparaisse dans la fenêtre d'affichage.
- 3 Poussez sur **⏮ AMS ⏭** pour sélectionner la langue.
L'indication "READING TEXT" apparaît brièvement et la fenêtre d'affichage indique ensuite la nouvelle langue sélectionnée.
- 4 Appuyez plusieurs fois de suite sur TIME/TEXT (ou TIME sur la télécommande) jusqu'à ce que l'information que vous voulez vérifier s'affiche (voir page 8).

Remarques

- Si votre disque CD TEXT ne comporte pas d'autres langues d'exploitation, le message "CAN'T SELECT" apparaît dans la fenêtre d'affichage lorsque vous appuyez sur la touche LANGUAGE.
- Si vous appuyez sur LANGUAGE pendant la lecture d'un disque CD TEXT, la langue d'exploitation en cours s'affiche brièvement.
- La langue d'exploitation que vous avez sélectionnée reste activée jusqu'à ce que vous mettiez le lecteur hors tension.

Désactivation des indications dans la fenêtre d'affichage (CDP-XE520 uniquement) 

Chaque fois que vous appuyez sur la touche DISPLAY ON/OFF de la télécommande pendant la lecture d'un disque, la fenêtre d'affichage est successivement désactivée et activée.

Même si la fenêtre d'affichage est désactivée, elle est à nouveau activée si vous enclenchez une pause ou que vous arrêtez la lecture. La fenêtre d'affichage est ensuite à nouveau désactivée dès que vous relancez la lecture.

Si, avant de démarrer la lecture, vous appuyez sur DISPLAY ON/OFF pour désactiver la fenêtre d'affichage, le message "DISPLAY OFF" apparaît. Lorsque vous appuyez sur la touche pour activer la fenêtre d'affichage, l'indication "DISPLAY ON" apparaît.

Localisation d'un passage spécifique ou d'un endroit particulier sur une plage

Vous pouvez localiser rapidement une plage pendant la lecture d'un disque à l'aide de la commande AMS (détecteur automatique de musique) du lecteur ou des touches numériques de la télécommande (pour les CDP-XE520 et CDP-XE320).

Vous pouvez également localiser un endroit particulier sur une plage pendant la lecture d'un disque.

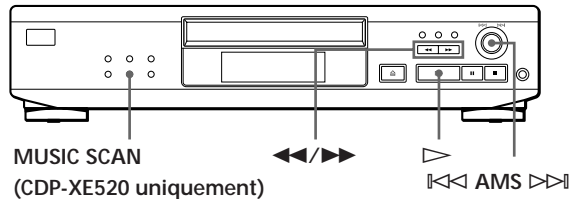

• CDP-XE520

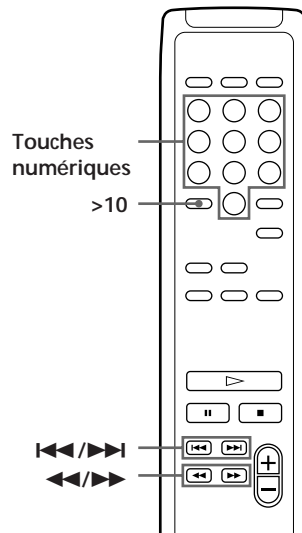

• CDP-XE320

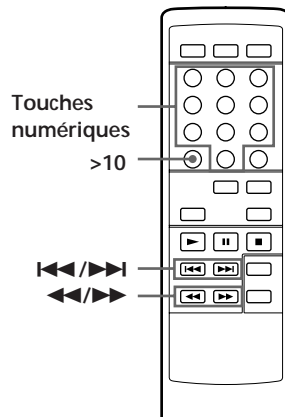

(suite page suivante)

Pour localiser	Procédez comme suit
L'une des plages suivantes	Tournez ◀◀ AMS ▶▶ dans le sens horaire jusqu'à ce que vous trouviez la plage voulue. Si vous utilisez la télécommande, appuyez plusieurs fois de suite sur ▶▶ jusqu'à ce que vous trouviez la plage (CDP-XE520 et CDP-XE320 uniquement).
La plage en cours ou la précédente	Tournez ◀◀ AMS ▶▶ dans le sens antihoraire jusqu'à ce que vous trouviez la plage voulue. Si vous utilisez la télécommande, appuyez plusieurs fois de suite sur ◀◀ jusqu'à ce que vous trouviez la plage (CDP-XE520 et CDP-XE320 uniquement).
Directement une plage spécifique	Tournez ◀◀ AMS ▶▶ dans le sens antihoraire jusqu'à ce que vous trouviez la plage voulue. Si vous utilisez la télécommande, appuyez sur la touche numérique correspondant à la plage (CDP-XE520 et CDP-XE320 uniquement).
En explorant les 10 premières secondes de chaque plage (balayage des intros) (CDP-XE520 uniquement)	Appuyez sur MUSIC SCAN. Lorsque vous avez trouvé la plage voulue, appuyez sur ▷ pour démarrer la lecture.
Un passage tout en contrôlant le son	Appuyez sur ▶▶ (avant) ou ◀◀ (arrière) et maintenez-la enfoncée jusqu'au passage voulu.
Un passage rapidement en observant la fenêtre d'affichage pendant une pause	Appuyez sur ▶▶ (avant) ou ◀◀ (arrière) et maintenez-la enfoncée jusqu'au passage voulu. Le son est coupé pendant cette opération.

💡 Pour localiser directement une plage portant un numéro supérieur à 10 (CDP-XE520 et CDP-XE320 uniquement) 

Appuyez d'abord sur >10 et puis sur les touches numériques correspondantes. Pour taper "0", utilisez la touche 10.

Exemple: Pour reproduire la plage nombre 30
Appuyez d'abord sur >10, puis sur 3 et 10.

💡 Vous pouvez allonger la durée de lecture pendant le balayage des intros (CDP-XE520 uniquement)

Appuyez plusieurs fois de suite sur MUSIC SCAN jusqu'à ce que la durée de lecture voulue (10, 20 ou 30 s) apparaisse dans la fenêtre d'affichage. Chaque fois que vous appuyez sur cette touche, la durée de lecture change suivant une séquence cyclique.

Remarque

Si l'indication "- OVER -" (ou " 7 7 " sur les CDP-XE320 et CDP-XE220) apparaît dans la fenêtre d'affichage, cela signifie que le disque est arrivé en fin de lecture après que vous avez appuyé sur **▶▶**. Appuyez sur **◀◀** ou tournez la commande **◀◀ AMS ▶▶** dans le sens antihoraire pour revenir en arrière.

Lecture de plages répétée

Vous pouvez reproduire des plages de manière répétée dans n'importe quel mode de lecture.

- CDP-XE520

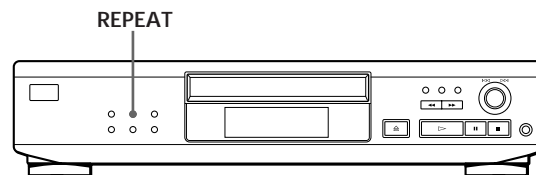

- CDP-XE320 et CDP-XE220

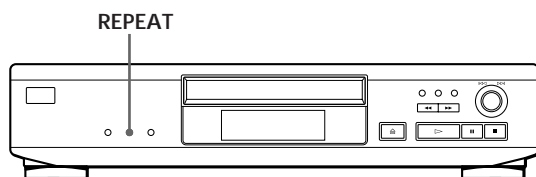

Appuyez sur REPEAT pendant la lecture d'un disque. L'indication "REPEAT" apparaît dans la fenêtre d'affichage. Le lecteur répète la lecture de la plage de la façon suivante:

Si le disque est reproduit en	Le lecteur répète
Lecture continue (page 6)	Toutes les plages
Lecture aléatoire (page 11)	Toutes les plages dans un ordre aléatoire
Lecture programmée (page 12)	Le même programme

Pour désactiver la lecture répétée

Appuyez deux fois sur REPEAT.

Répétition de la plage en cours (Répétition 1)

Vous pouvez répéter uniquement la plage en cours dans n'importe quel mode de lecture.

Pendant la lecture de la plage voulue, appuyez plusieurs fois de suite sur REPEAT jusqu'à ce que l'indication "REPEAT 1" apparaisse dans la fenêtre d'affichage.

Pour annuler la Répétition 1

Appuyez sur REPEAT.

Répétition d'un passage déterminé (Répétition A↔B) (CDP-XE520 uniquement)

Vous pouvez reproduire de manière répétée un passage déterminé d'une plage. Cette fonction peut s'avérer utile lorsque vous voulez mémoriser les paroles d'une chanson.

Faites attention que vous ne pouvez pas répéter un passage de plus de deux plages.

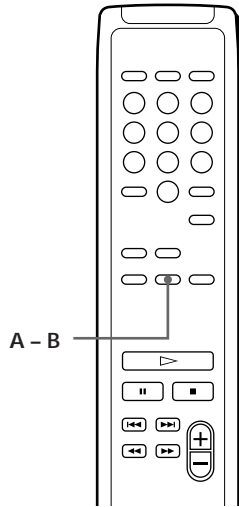

- 1 Pendant la lecture d'un disque, appuyez sur la touche A - B de la télécommande au début (point A) du passage à reproduire de façon répétée. L'indication "A-" dans "REPEAT A-" clignote dans la fenêtre d'affichage.
- 2 Lorsque vous arrivez à la fin du passage (point B), appuyez à nouveau sur la touche A - B. L'indication "REPEAT A - B" s'affiche. Le lecteur reproduit alors ce passage de manière répétée.

Pour annuler la Répétition A↔B
Appuyez sur REPEAT.

Désignation d'un nouveau point de début

Vous pouvez déplacer le passage à répéter vers l'avant en modifiant le point de début.

- 1 Appuyez sur A - B pendant que le lecteur répète la lecture du passage en question. Le point de fin B devient le nouveau point de début A. L'indication "A-" dans "REPEAT A-" se met à clignoter dans la fenêtre d'affichage.
- 2 Lorsque vous arrivez au point de fin (point B), appuyez à nouveau sur A - B. L'indication "REPEAT A-B" s'affiche. Le lecteur répète la lecture du passage compris entre les nouveaux points de début et de fin.

 Si vous voulez redémarrer au point de début A
Appuyez sur ▷ en cours de la Répétition A↔B.

Lecture dans un ordre quelconque (lecture aléatoire)

Vous pouvez régler le lecteur pour qu'il "mélange" les plages musicales et les reproduise dans un ordre quelconque.

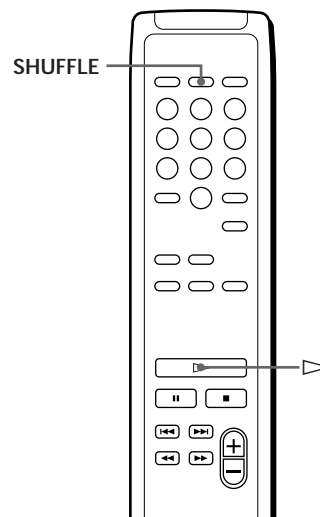
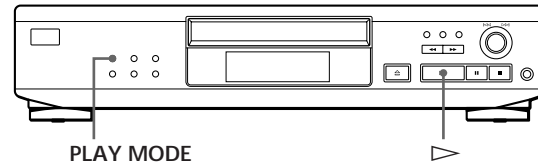

- 1 Appuyez plusieurs fois de suite sur PLAY MODE jusqu'à ce que l'indication "SHUFFLE" apparaisse dans la fenêtre d'affichage. Si vous utilisez la télécommande, appuyez sur SHUFFLE (CDP-XE520 et CDP-XE320 uniquement).
- 2 Appuyez sur ▷ pour démarrer la lecture aléatoire. L'indication  s'affiche pendant que le lecteur "mélange" les plages.

Pour annuler la lecture aléatoire

Appuyez deux fois sur PLAY MODE.

Si vous utilisez la télécommande, appuyez sur CONTINUE (CDP-XE520 et CDP-XE320 uniquement).

Vous pouvez activer la lecture aléatoire pendant la lecture d'un disque

Appuyez plusieurs fois de suite sur PLAY MODE jusqu'à ce que l'indication "SHUFFLE" apparaisse dans la fenêtre d'affichage. Si vous utilisez la télécommande, appuyez sur SHUFFLE (CDP-XE520 et CDP-XE320 uniquement). La lecture aléatoire commence à partir de la plage en cours.

Création de programmes musicaux personnalisés (lecture programmée)

Vous pouvez ordonner la succession des plages d'un disque et ainsi créer un programme musical personnalisé. Le programme peut contenir jusqu'à 24 plages.

- CDP-XE520

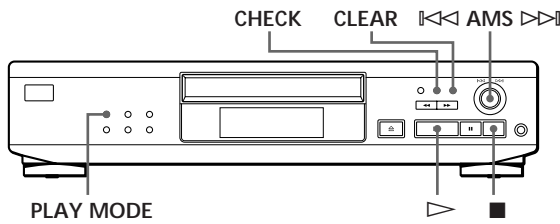

- CDP-XE320 et CDP-XE220

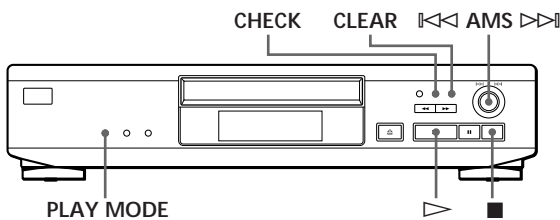

Création de programmes musicaux sur le lecteur

- 1 Appuyez plusieurs fois de suite sur PLAY MODE jusqu'à ce que "PROGRAM" apparaisse dans la fenêtre d'affichage avant de démarrer la lecture.
- 2 Tournez AMS jusqu'à ce que le numéro de la plage voulue apparaisse dans la fenêtre d'affichage.

- CDP-XE520

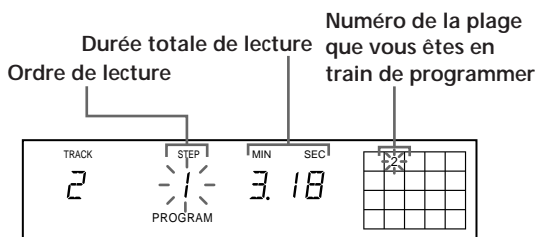

- CDP-XE320 et CDP-XE220

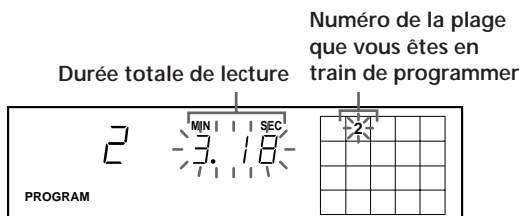

- 3 Poussez sur AMS pour sélectionner la plage.

- CDP-XE520

Dernière plage programmée Durée totale de lecture

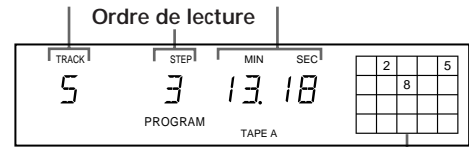

Plages programmées

- CDP-XE320 et CDP-XE220

Dernière plage programmée Ordre de lecture

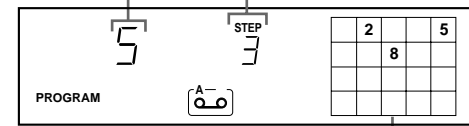

Après une seconde ↓ Plages programmées

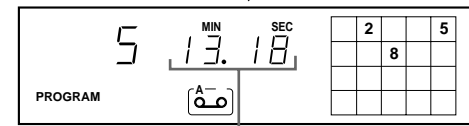

Durée totale de lecture

Si vous avez commis une erreur

Appuyez sur CLEAR et répétez ensuite les étapes 2 et 3.

- 4 Répétez les étapes 2 et 3 pour programmer les plages dans l'ordre de votre choix.

- 5 Appuyez sur PLAY MODE pour démarrer la lecture programmée.

Pour annuler la lecture programmée

Appuyez sur PLAY MODE.

💡 Si des plages qui ne se suivent pas sur le disque sont programmées consécutivement (par ex., 1, 3, 5, etc.) Un temps d'accès vierge d'une seconde est inséré entre les plages.

💡 Le programme reste en mémoire jusqu'à ce que vous l'effaciez (voir page 13) ou jusqu'à ce que vous appuyiez sur OPEN/CLOSE

Le programme de lecture que vous avez créé reste en mémoire même à la fin de la lecture programmée ou si vous sélectionnez un autre mode de lecture.

Remarques

- La durée totale de lecture ne s'affiche pas si elle dépasse 100 minutes.
- Si vous programmez un numéro de plage supérieur à 24 (ou 68 sur les CDP-XE320 et CDP-XE220), c'est l'indication "----" qui s'affiche au lieu de la durée totale de lecture.
- L'indication "PROGRAM FULL" (ou "FULL" sur les CDP-XE320 et CDP-XE220) apparaît dans la fenêtre d'affichage si vous essayez d'ajouter une plage à un programme qui contient déjà 24 plages.

Création de programmes musicaux à l'aide de la télécommande (CDP-XE520 et CDP-XE320 uniquement)

• CDP-XE520

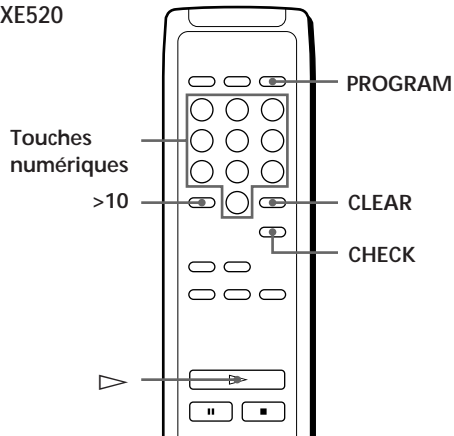

• CDP-XE320

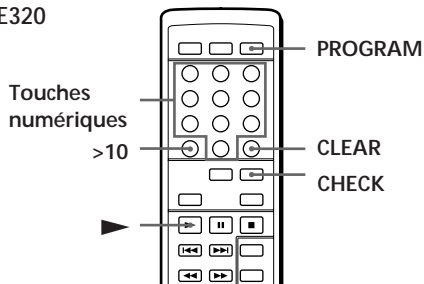

- 1 Appuyez sur PROGRAM avant de démarrer la lecture.
L'indication "PROGRAM" apparaît dans la fenêtre d'affichage.
- 2 Appuyez sur les touches numériques correspondant aux plages que vous voulez programmer dans l'ordre de votre choix.
Exemple: Pour programmer les plages 2, 8 et 5.
Appuyez, dans l'ordre, sur les touches numériques 2, 8 et 5.

Pour sélectionner une plage portant un numéro supérieur à 10

Utilisez la touche >10 (voir page 10).

Si vous avez commis une erreur

Appuyez sur CLEAR et introduisez le numéro de plage correct.

- 3 Appuyez sur ▷ (ou ► pour le CDP-XE320) pour démarrer la lecture programmée.

Pour annuler la lecture programmée

Appuyez sur CONTINUE.

 Vous pouvez vérifier la durée totale de lecture en cours de programmation à l'aide de la télécommande (enregistrement programmé)

Pour sélectionner une plage, appuyez sur ◀◀ ou ▶▶ et vérifiez la durée totale de lecture. Appuyez ensuite sur PROGRAM pour confirmer votre sélection.

Remarques

- La durée totale de lecture n'apparaît pas dans la fenêtre d'affichage si elle dépasse 100 minutes.
- Si vous programmez un numéro de plage supérieur à 24 (ou 68 sur le CDP-XE320), c'est l'indication "--. --" qui s'affiche au lieu de la durée totale de lecture.
- L'indication "PROGRAM FULL" (ou "FULL" sur les CDP-XE320) apparaît dans la fenêtre d'affichage si vous essayez d'ajouter une plage à un programme qui contient déjà 24 plages.

Vérification de l'ordre des plages

Vous pouvez vérifier votre programme avant ou après le démarrage de la lecture.

Appuyez sur CHECK.

Chaque fois que vous appuyez sur cette touche, la fenêtre d'affichage indique le numéro des plages dans l'ordre de leur programmation. Après la dernière plage du programme de lecture, la fenêtre d'affichage indique "- END -" (ou "End" sur les CDP-XE320 et CDP-XE220) et revient à l'affichage original. Si vous vérifiez l'ordre des plages après le début de la lecture, la fenêtre d'affichage n'indique que le numéro des plages restantes.

Modification de l'ordre des plages

Vous pouvez modifier votre programme avant de lancer la lecture.

Pour	Procédez comme suit
Supprimer une plage	Appuyez sur CHECK jusqu'à ce que la plage jugée inutile apparaisse dans la fenêtre d'affichage et appuyez ensuite sur CLEAR
Supprimer la dernière plage du programme	Appuyez sur CLEAR. Chaque fois que vous appuyez sur cette touche, la dernière plage est supprimée.
Ajouter des plages à la fin du programme	Tournez ◀◀ AMS ▶▶ jusqu'à ce que le numéro de la plage que vous voulez ajouter s'affiche et poussez ensuite sur ◀◀ AMS ▶▶. Si vous utilisez la télécommande, appuyez sur les touches numériques correspondant aux plages à ajouter (CDP-XE520 et CDP-XE320 uniquement).
Changer complètement le programme de lecture	Maintenez CLEAR enfoncée jusqu'à ce que "CLEAR" (pour le CDP-XE520) ou "CLEAR" (pour les CDP-XE320 et CDP-XE220) apparaisse dans la fenêtre d'affichage. Créez un nouveau programme en appliquant la procédure de programmation.

Enregistrement de votre programme musical

Vous pouvez enregistrer le programme musical que vous venez de créer sur une cassette, DAT ou MD. Le programme peut contenir jusqu'à 24 plages. En insérant une pause dans la programmation, vous pouvez diviser le programme en deux parties de manière à pouvoir l'enregistrer sur les deux faces d'une cassette.

• CDP-XE520

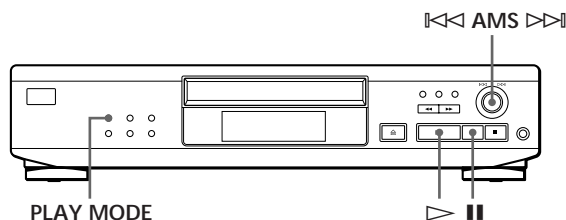

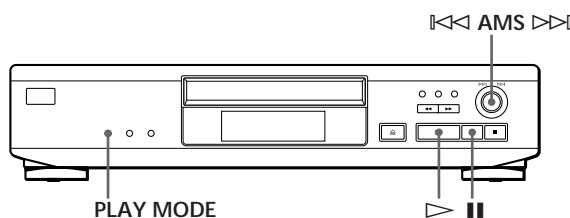

• CDP-XE320 et CDP-XE220



- 1 Créez votre programme musical (pour la face A si vous l'enregistrez sur une cassette) en contrôlant la durée totale de lecture indiquée dans la fenêtre d'affichage.

Appliquez les étapes 1 à 4 de la procédure de "Création de programmes musicaux sur le lecteur" à la page 12 ou les étapes 1 et 2 de la procédure de "Création de programmes musicaux à l'aide de la télécommande" à la page 13.

L'indication "TAPE A" (ou  sur les CDP-XE320 et CDP-XE220) apparaît dans la fenêtre d'affichage.

- 2 Si vous enregistrez sur les deux faces d'une cassette, appuyez sur la touche  pour insérer une pause.



Les indications "P" et "TAPE B" (ou  sur les CDP-XE320 et CDP-XE220) apparaissent dans la fenêtre d'affichage et le temps de lecture est ramené à "0.00".

Si vous n'enregistrez que sur une face de la cassette ou sur une platine DAT ou MD, sautez cette étape et passez directement à l'étape 4.



Une pause est comptée comme une plage
Lorsque vous insérez une pause, vous pouvez programmer jusqu'à 23 plages.

- 3 Répétez l'étape 1 pour créer le programme pour la face B.

- 4 Démarrez l'enregistrement sur la platine à cassettes et appuyez sur la touche  du lecteur. Si vous enregistrez sur les deux faces de la cassette, le lecteur passe en mode de pause à la fin du programme destiné à la face A.

- 5 Pour enregistrer sur la face B, retournez la cassette et appuyez sur la touche  ou  du lecteur pour reprendre la lecture.

 Pour vérifier et modifier votre programme musical Voir page 13.

L'indication "TAPE A" (ou  sur les CDP-XE320 et CDP-XE220) s'affiche pendant que vous vérifiez le programme musical pour la face A et "TAPE B" (ou  sur les CDP-XE320 et CDP-XE220) quand vous vérifiez le programme pour la face B.

 Si des plages qui ne se suivent pas sur le disque sont programmées consécutivement (par ex., 1, 3, 5, etc.) Un temps d'accès vierge d'une seconde est inséré entre les plages.

Enregistrement d'un CD en spécifiant la longueur de bande (montage programmé) (CDP-XE520 uniquement)

Vous pouvez régler le lecteur pour qu'il crée un programme adapté à la durée de la cassette tout en conservant l'ordre original des plages du disque. Il est possible que le lecteur change la dernière plage de chaque face pour adapter la durée d'enregistrement à la durée de la cassette.

par ex. Face A: numéro de plage 1→2→3→4→8
Face B: numéro de plage 5→6→7→9→10

Le programme peut contenir jusqu'à 24 plages (une pause insérée entre deux plages est comptée comme une plage).

Faites attention que les plages portant un numéro supérieur à 24 ne peuvent être programmées suivant cette procédure.

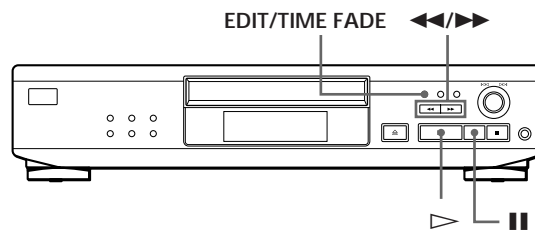

1 Appuyez sur EDIT/TIME FADE avant de démarrer la lecture jusqu'à ce que "EDIT" s'affiche et que "TAPE A" se mette à clignoter dans la fenêtre d'affichage.

2 Appuyez sur ◀◀ ou ▶▶ pour spécifier la longueur de bande.
Chaque fois que vous appuyez sur ces touches, l'affichage change comme indiqué ci-dessous avec la longueur de bande d'une face.

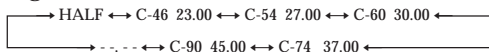

Si vous sélectionnez "HALF"

Le lecteur divise en deux la durée de lecture totale du disque tout en gardant l'ordre original.

Faites attention que vous ne pouvez pas sélectionner "HALF" si le disque compte plus de 24 plages.

3 Appuyez sur EDIT/TIME FADE pour lancer la création du programme par le lecteur.
La fenêtre d'affichage indique les plages à enregistrer. L'indication "TAPE B" clignote dans la fenêtre d'affichage.

4 Si vous enregistrez sur les deux faces de la cassette, appuyez à nouveau sur EDIT/TIME FADE.

Le lecteur insère une pause et crée ensuite le programme pour la face B. La fenêtre d'affichage indique les plages programmées.

Si vous enregistrez sur une seule face de la cassette ou sur une platine DAT ou MD, sautez cette étape.

5 Démarrez l'enregistrement sur la platine à cassettes et appuyez ensuite sur la touche ▷ du lecteur.
Si vous enregistrez sur les deux faces de la cassette, le lecteur active une pause à la fin du programme pour la face A.

6 Pour enregistrer sur la face B, retournez la cassette et appuyez sur la touche ▷ ou ■ du lecteur pour reprendre la lecture.

Pour annuler le montage programmé

Appuyez sur PLAY MODE.

Si vous utilisez la télécommande, appuyez sur CONTINUE.

Vous pouvez déterminer librement la durée de la cassette

Vous pouvez définir la longueur de bande à l'aide de la commande ◀◀ AMS ▶▶.

Exemple: Si la longueur de bande d'une face est de 30 minutes et 15 secondes

1 Pour régler les minutes, tournez ◀◀ AMS ▶▶ jusqu'à ce que "30" apparaisse dans la fenêtre d'affichage et poussez ensuite sur ◀◀ AMS ▶▶.

2 Pour régler les secondes, tournez ◀◀ AMS ▶▶ jusqu'à ce que "15" apparaisse dans la fenêtre d'affichage et poussez ensuite sur ◀◀ AMS ▶▶.

Si des plages qui ne se suivent pas sur le disque sont programmées consécutivement (par ex., 1, 3, 5, etc.)
Un temps d'accès vierge d'une seconde est inséré entre les plages.

Pour vérifier et modifier votre programme musical
Voir page 13.

Fondu enchaîné d'entrée et de sortie

Vous pouvez activer manuellement un fondu enchaîné d'entrée ou de sortie pour éviter que les plages commencent et s'arrêtent brusquement.

Faites attention que vous ne pouvez pas exploiter cet effet si vous utilisez le connecteur DIGITAL OUT (OPTICAL).

Création d'un fondu enchaîné d'entrée ou de sortie (CDP-XE520 et CDP-XE320 uniquement)



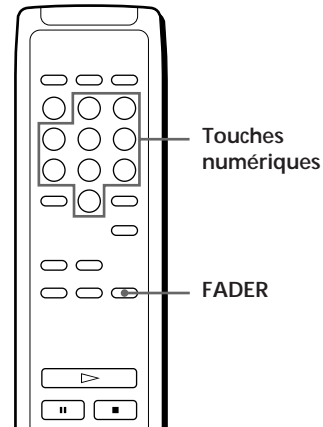

• CDP-XE520

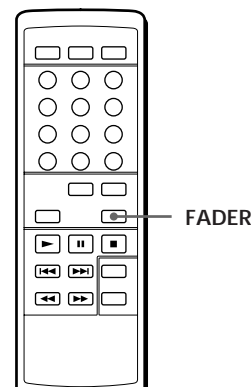

• CDP-XE320



(suite page suivante)

Pour	Appuyez sur FADER
Créer un fondu enchaîné d'entrée	En mode de pause. Sur le CDP-XE520, "FADE" clignote. Sur les CDP-XE320 et CDP-XE220,  s'allume et l'indication  indication clignote. Un fondu enchaîné d'entrée est alors intégré.
Créer un fondu enchaîné de sortie	Lorsque vous voulez commencer le fondu enchaîné de sortie. Sur le CDP-XE520, "FADE" clignote. Sur les CDP-XE320 et CDP-XE220,  s'allume et l'indication  clignote. Le fondu enchaîné de sortie est alors intégré et le lecteur passe en mode de pause.

Le fondu enchaîné dure environ 5 secondes. Cependant, si vous appuyez sur la touche FADER durant le balayage des intros (voir page 10), le fondu enchaîné passe à environ 2 secondes (CDP-XE520 uniquement).

Modification de la durée de fondu enchaîné (CDP-XE520 uniquement)

Vous pouvez modifier la durée de fondu enchaîné entre 2 et 10 secondes avant le fondu d'entrée ou de sortie. Si vous ne la changez pas, le fondu dure 5 secondes.

- 1 Appuyez sur FADER avant de démarrer la lecture.
- 2 Appuyez sur les touches numériques pour spécifier la durée de fondu enchaîné.

Remarques



- La durée de fondu enchaîné est ramenée à 5 secondes lorsque vous mettez le lecteur hors tension.
- Si vous appuyez sur FADER pendant un balayage des intros (voir page 10), la durée du fondu passe à 2 secondes.

Fondu enchaîné de sortie à un instant déterminé (fondu programmé) (CDP-XE520 uniquement)

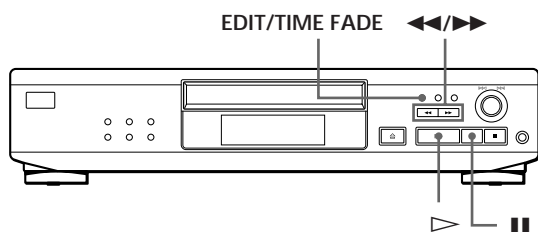
Vous pouvez programmer le lecteur pour qu'il intègre automatiquement un fondu enchaîné de sortie en spécifiant la durée de lecture. Une fois défini, le fondu programmé est activé deux fois, en ce sens que la lecture se termine par un fondu enchaîné de sortie à la fin de chacune des faces de la cassette.



- 1 Appuyez plusieurs fois de suite sur EDIT/TIME FADE avant de démarrer la lecture jusqu'à ce que les indications "T.FADE" et "TAPE A" apparaissent dans la fenêtre d'affichage.

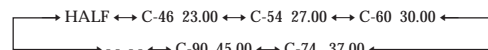

- 2 Appuyez sur  ou  pour spécifier la durée de lecture. Chaque fois que vous appuyez sur ces touches, l'indication affichée change selon la séquence suivante avec la durée de lecture d'une face.



Si vous sélectionnez "HALF"

Le lecteur définit le programme de chaque face comme la moitié de la durée totale de lecture.

- 3 Appuyez sur  pour démarrer la lecture. Au moment spécifié, la lecture s'évanouit en fondu enchaîné de sortie et le lecteur passe en mode de pause. "TAPE B" apparaît dans la fenêtre d'affichage.

- 4 Pour enregistrer sur la face B, retournez la cassette et appuyez sur la touche  ou  du lecteur pour reprendre la lecture. Une fois encore, la lecture s'évanouit en fondu enchaîné de sortie au moment spécifié.



Pour annuler le fondu programmé
Appuyez sur EDIT/TIME FADE.

 Pour spécifier la durée de lecture de votre choix
Voir "Vous pouvez déterminer librement la durée de la cassette" à la page 15.

 Pour changer de disque en cours de lecture en fondu programmé
Changez le disque lorsque la lecture se termine avant le moment spécifié pour le fondu enchaîné de sortie (par exemple, lorsque vous enregistrez des CD singles sur une cassette). Le moment spécifié pour le fondu enchaîné de sortie est uniquement compté durant la lecture.

 Vous pouvez intégrer un fondu enchaîné d'entrée pour reprendre la lecture à l'étape 4
Appuyez sur la touche FADER de la télécommande après avoir retourné la cassette.

Remarques

- Si vous appuyez sur la touche  ou  en cours de lecture en fondu programmé, le fondu programmé est désactivé.
- L'indication "HALF" ne s'affiche pas si le disque compte plus de 24 plages.

Réglage du niveau d'enregistrement (recherche du niveau de crête)

Le lecteur recherche le niveau maximal parmi toutes les plages à enregistrer pour vous permettre de régler le niveau d'enregistrement avant le début de l'enregistrement.

• CDP-XE520

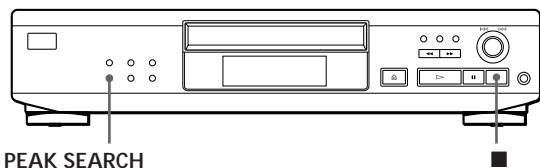

PEAK SEARCH ■

• CDP-XE320 et CDP-XE220

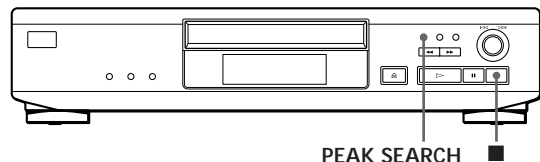

PEAK SEARCH ■

- 1 Avant de lancer la lecture, appuyez sur PEAK SEARCH.
L'indication "PEAK" se met à clignoter dans la fenêtre d'affichage et le lecteur entame le balayage du disque afin de localiser le niveau maximal. Après avoir exploré toutes les plages, le lecteur reproduit le passage comportant le niveau maximal.
- 2 Réglez le niveau d'enregistrement sur la platine.
- 3 Appuyez sur la touche ■ du lecteur pour interrompre la recherche du niveau maximal. L'indication "PEAK" disparaît de la fenêtre d'affichage.

Remarque

Le passage qui comporte le niveau de crête maximal peut changer chaque fois que vous procédez au réglage d'un même disque. Cette différence est cependant négligeable, de telle sorte que vous n'aurez aucun problème à régler le niveau d'enregistrement avec précision.

Remarques sur les disques compacts

Manipulation des disques compacts

- Pour que les disques restent propres, saisissez-les par le bord sans en toucher la surface.
- Ne collez pas de papier ni de ruban adhésif sur les disques.

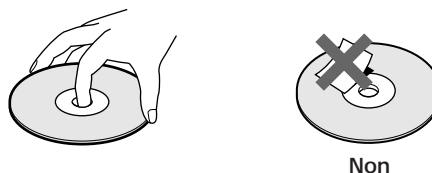

- N'exposez pas les disques à la lumière directe du soleil ou à des sources de chaleur telles que des conduites d'air chaud et ne les laissez pas dans une voiture parkée au soleil, car la température est susceptible d'atteindre un niveau élevé à l'intérieur de l'habitacle.
- N'utilisez pas de stabilisateurs disponibles dans le commerce. Vous risquez sinon d'endommager les disques et le lecteur.
- Après lecture, rangez les disques dans leur boîtier de protection.

Entretien

- Avant la lecture d'un disque, nettoyez-le à l'aide d'un chiffon prévu à cet effet. Essuyez les disques en allant du centre vers la périphérie.

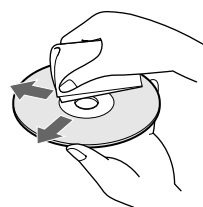

- N'utilisez pas de solvants tels que de la benzine, du diluant, des nettoyants disponibles dans le commerce ou encore des vaporisateurs antistatiques destinés aux disques noirs en vinyle.

Dépannage

Si vous éprouvez l'une des difficultés suivantes lors de l'utilisation du lecteur, consultez ce guide de dépannage pour résoudre le problème survenu. Si une défaillance quelconque persiste, demandez conseil auprès de votre revendeur Sony.

Pas de son.

- ➔ Vérifiez si le lecteur est correctement raccordé.
- ➔ Assurez-vous que vous utilisez correctement l'amplificateur.
- ➔ Réglez le niveau de sortie à l'aide des touches LINE OUT LEVEL +/- de la télécommande (CDP-XE520 et CDP-XE320 uniquement).

La lecture du disque ne démarre pas.

- ➔ Il n'y a pas de CD dans le lecteur. Le message " - NO DISC - " (ou "no dISC" sur les CDP-XE320 et CDP-XE220) s'affiche. Introduisez un CD.
- ➔ Placez correctement le disque sur le plateau de lecture avec la face imprimée vers le haut.
- ➔ Nettoyez le CD (voir page 17).
- ➔ De l'humidité s'est condensée à l'intérieur du lecteur. Retirez le disque et laissez le lecteur sous tension pendant environ une heure (voir page 2).

Le niveau d'enregistrement change (CDP-XE520 et CDP-XE320 uniquement).

- ➔ Le niveau d'enregistrement change si vous réglez le niveau de sortie à l'aide des touches LINE OUT LEVEL +/- de la télécommande pendant l'enregistrement.

La télécommande est inopérante (CDP-XE520 et CDP-XE320 uniquement).

- ➔ Écartez les obstacles situés entre la télécommande et le lecteur.
- ➔ Dirigez la télécommande vers le capteur de télécommande  du lecteur.
- ➔ Remplacez les piles de la télécommande si elles sont épuisées.

Spécifications

Lecteur de disques compacts

Laser	Laser à semi-conducteurs ($\lambda = 780 \text{ nm}$) Durée d'émission: continue
Puissance de sortie laser	Moins de $44,6 \mu\text{W}^*$ * Cette puissance est la valeur mesurée à une distance de 200 mm de la surface de la lentille de l'objectif du bloc optique avec une ouverture de 7 mm.
Réponse en fréquence	2 Hz à 20 kHz $\pm 0,5 \text{ dB}$
Rapport signal/bruit	Plus de 100 dB
Plage dynamique	CDP-XE520: Plus de 98 dB CDP-XE320 et CDP-XE220: Plus de 92 dB
Distorsion harmonique	CDP-XE520: Moins de 0,0045% CDP-XE320 et CDP-XE220: Moins de 0,005%
Bande de séparation	Plus de 95 dB

Sorties

	Type de prise	Niveau de sortie maximum	Impédance de charge
LINE OUT	Phono jacks	2 V (à 50 kilohms)	Plus de 10 kilohms
DIGITAL OUT (OPTICAL)	Connecteur de sortie optique	-18 dBm	Longueur d'onde: 660 nm
PHONES (CDP-XE520 uniquement)	Prise phono stéréo	10 mW	32 ohms

Caractéristiques générales

Puissance de raccordement	220 - 230 V CA, 50/60 Hz
Consommation électrique	CDP-XE520: 11 W CDP-XE320/XE220: 10 W
Dimensions (approx.) (l/h/p)	430 x 95 x 290 mm parties saillantes comprises
Masse (approx.)	CDP-XE520: 3,2 kg CDP-XE320/XE220: 3,0 kg

Accessoires fournis

- Câble audio (2 fiches phono - 2 fiches phono) (1)
- Télécommande (CDP-XE520 et CDP-XE320 uniquement) (1)
- Piles Sony SUM-3 (NS) (CDP-XE520 et CDP-XE320 uniquement) (2)

La conception et les spécifications sont sujettes à modifications sans préavis.

Index

A

AMS 9

B

Balayage des intros 10

C

CD TEXT 8
 CONTROL A1 5
 Copie programmée. *Voir*
 Enregistrement.

D

Déballage 4
 Dépannage 18
 Détecteur automatique de
 musique. *Voir* AMS.
 Durée restante 7
 Durée totale de lecture 7

E

Enregistrement 14
 d'un programme 14
 programmé 13
 Exploration. *Voir* Balayage des
 intros.

F, G, H, I, J, K

Fondu enchaîné 15
 fondu programmé 16
 Fondu programmé 16

L

Lecture
 lecture aléatoire 11
 lecture continue 6
 lecture programmée 12
 lecture répétée 10
 Lecture aléatoire 11
 Lecture continue 6
 Localisation
 directe 10
 en contrôlant le son 10
 en observant l'affichage 10
 par AMS 10
 par balayage 10

M, N, O

Manipulation des CD 17
 Moitié de disque (HALF) 15
 Montage programmé 14

P, Q

Programme musical 12
 modification 13
 pour l'enregistrement 14
 vérification 13

R

Raccordement 4
 présentation 4
 Recherche. *Voir* Localisation.
 Recherche de niveau de
 crête 17
 Répétition
 complète 10
 d'un passage spécifique 11
 de la plage en cours 10
 Répétition A↔B 11

S

Sélectionner la langue
 d'affichage 8

T, U, V, W, X, Y, Z

Télécommande 4

Nom des commandes

Touches

A - B 11
 CHECK 13
 CLEAR 13
 CONTINUE 11
 EDIT/TIME FADE 15, 16
 FADER 16
 LANGUAGE 9
 LINE OUT LEVEL +/- 5
 MUSIC SCAN 10
 Numériques 10
 ≡ OPEN/CLOSE 6
 PEAK SEARCH 17
 PLAY MODE 11, 12
 PROGRAM 13
 REPEAT 10
 SHUFFLE 11
 TIME 7
 TIME/TEXT 7
 ▷ 6
 || 6
 ■ 6
 ◀◀/▶▶ 10
 ◀◀/▶▶| 10
 >10 10

Commutateur

1/⏻ 6

Connecteur

DIGITAL OUT (OPTICAL) 5

Prises

LINE OUT 4
 PHONES 6

Autres

Fenêtre d'affichage 7
 Plateau de lecture 6
 ◀◀ AMS ▶▶ 6
 📀 4

ADVERTENCIA

Para evitar el riesgo de incendio y de electrocución, no exponga la unidad a la lluvia ni a la humedad.

Para evitar el peligro de descarga eléctrica, no abra la unidad. Solicite asistencia únicamente a personal cualificado.

El componente láser de este producto puede emitir radiaciones superiores al límite establecido para los equipos de Clase 1.

CLASS 1 LASER PRODUCT
LUOKAN 1 LASERLAITE
KLASS 1 LASERAPPARAT

Este aparato está clasificado como un producto LASER DE CLASE 1. La etiqueta que lo indica está situada en el exterior de la parte trasera.

Precauciones

Seguridad

- Precaución — El uso de instrumentos ópticos con este producto aumentará el peligro para los ojos.
- Si cae algún objeto sólido o se vierte líquido dentro de la unidad, desenchufe el reproductor y haga que sea revisado por personal cualificado antes de utilizarlo de nuevo.

Fuentes de energía

- Antes de utilizar el reproductor, compruebe que la tensión de alimentación del mismo es idéntica al suministro de alimentación local. La tensión se indica en la placa de identificación situada en la parte posterior de la unidad.
- El reproductor no se desconecta de la fuente de alimentación de CA (toma de corriente) mientras esté conectado a la toma mural, incluso si se encuentra apagado.
- Si no va a utilizar el reproductor durante un periodo prolongado, asegúrese de desconectarlo de la toma mural. Para desconectar el cable de alimentación de CA (cable de corriente eléctrica), tire del propio enchufe, nunca del cable.
- El cable de alimentación de CA sólo debe sustituirse en un taller de asistencia cualificado.

Colocación

- Sitúe el reproductor en un lugar con ventilación adecuada para prevenir la acumulación de calor en su interior.
- No coloque el reproductor sobre una superficie blanda, como tela, que pueda bloquear los orificios de ventilación de la parte inferior.
- No sitúe el reproductor en un lugar cercano a fuentes de calor, o expuesto a la luz directa del sol, polvo excesivo o vibraciones mecánicas.

Funcionamiento

- Si se traslada el reproductor directamente de un lugar frío a uno cálido, o se sitúa en una habitación muy húmeda, puede condensarse humedad en las lentes contenidas en el reproductor. Si esto ocurre, el reproductor puede no funcionar correctamente. En este caso, retire el disco y deje el reproductor encendido durante una hora aproximadamente hasta que se evapore la humedad.

Ajuste del volumen

- No aumente el volumen mientras escucha una parte con un nivel muy bajo de entradas o sin señales de audio. En caso contrario, los altavoces pueden dañarse cuando se reproduzca la parte de nivel más alto.

Limpieza

- Limpie la unidad, el panel y los controles con un paño suave humedecido en una solución detergente suave. No utilice ningún tipo de estropajo abrasivo, detergente o disolvente, como alcohol o bencina.

Si tiene alguna duda o le surge algún problema en relación al reproductor, póngase en contacto con el proveedor Sony más cercano.

¡Bienvenido!

Gracias por su compra de este reproductor de discos compactos Sony. Antes de utilizar la unidad, lea detenidamente este manual y consérvelo para futuras consultas.

Acerca de este manual

Las instrucciones de este manual hacen referencia a los modelos CDP-XE520, CDP-XE320 y CDP-XE220. En las ilustraciones se utiliza el modelo CDP-XE520. Cualquier diferencia de funcionamiento se indica claramente en el texto, por ejemplo, "sólo CDP-XE520".

Convenciones

- En las instrucciones de este manual se describen los controles del reproductor. También es posible utilizar los controles del mando a distancia si los nombres coinciden o son similares a los del reproductor.
- En este manual se emplean los siguientes iconos:



Indica que puede realizar la tarea utilizando el mando a distancia. (Observe que el modelo CDP-XE220 no puede efectuar las tareas marcadas con este icono).



Indica sugerencias y consejos para realizar la tarea más fácilmente.

INDICE

Procedimientos iniciales

Desembalaje	4
Conexión del sistema	4

Reproducción de un CD	6
-----------------------------	---

Reproducción de discos compactos

Uso del visor	7
Localización de un tema específico o de un punto determinado de un tema	9
Reproducción repetida de temas	10
Reproducción en orden aleatorio (Reproducción aleatoria)	11
Creación de un programa propio (Reproducción de programa)	12

Grabación a partir de discos compactos

Grabación de un programa propio	14
Grabación de un CD especificando la longitud de la cinta (Edición sincronizada) (sólo para CDP-XE520)	14
Aparición y desaparición gradual del sonido	15
Ajuste del nivel de grabación (Búsqueda del nivel pico)	17

Información adicional

Notas sobre discos compactos	17
Solución de problemas	18
Especificaciones	18

Índice alfabético

Índice alfabético	19
-------------------------	----

Desembalaje

Compruebe que se incluyen los siguientes componentes:

- Cable de conexión de audio (1)
- Mando a distancia (control remoto) (sólo CDP-XE520 y CDP-XE320) (1)
- Pilas Sony SUM-3 (NS) (sólo CDP-XE520 y CDP-XE320) (2)

Inserción de pilas en el mando a distancia (sólo CDP-XE520 y CDP-XE320)

Es posible controlar el reproductor mediante el mando a distancia suministrado.

Inserte dos pilas R6 (tamaño AA) haciendo coincidir las polaridades + y - de las mismas. Cuando utilice el mando a distancia, apunte al sensor remoto  del reproductor.

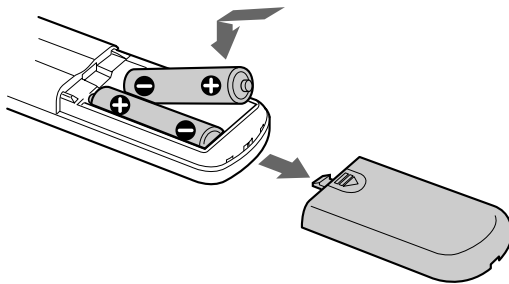

¿Cuándo deben sustituirse las pilas

Con una frecuencia de uso normal, las pilas deben durar seis meses aproximadamente. Cuando no pueda controlar el reproductor con el mando a distancia, sustituya todas las pilas por unas nuevas.

Notas

- No deje el mando a distancia cerca de un lugar extremadamente caliente o húmedo.
- No deje caer ningún objeto extraño dentro del mando a distancia; tenga especial cuidado al sustituir las pilas.
- No exponga el sensor remoto a la luz directa del sol ni a aparatos de iluminación, ya que ello podría perjudicar su funcionamiento.
- Si no va a utilizar el mando a distancia durante un largo periodo de tiempo, retire las pilas para evitar posibles daños derivados de gaseos y corrosión.

Conexión del sistema

Descripción general

En esta sección se describe cómo conectar el reproductor de discos compactos a un amplificador. Asegúrese de desconectar la alimentación de cada componente antes de realizar las conexiones.

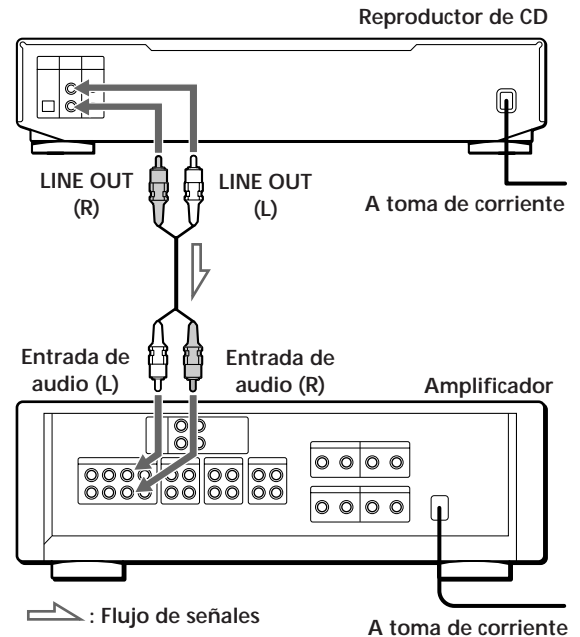

¿Qué cables necesita?

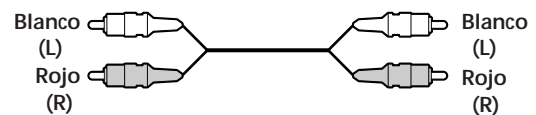

Cable de audio (suministrado) (1)

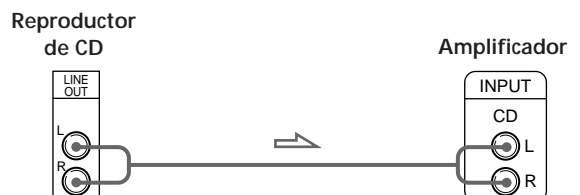

Conexiones

Al conectar un cable de audio, asegúrese de que el color coincide con el de las tomas adecuadas de los componentes: rojo (derecha) con rojo y blanco (izquierda) con blanco. Compruebe que las conexiones se han realizado firmemente con el fin de evitar ruidos y zumbido.



 Es posible ajustar el nivel de salida al amplificador (sólo CDP-XE520 y CDP-XE320) 
 Pulse LINE OUT LEVEL +/- en el mando a distancia. Es posible reducir el nivel de salida hasta -20 dB.
 Al reducir el nivel de salida, aparece la indicación "FADE" (o  para CDP-XE320) en el visor.
 Al desactivar el reproductor, el nivel de salida se ajusta automáticamente al nivel máximo.

- Si dispone de un componente digital, como un amplificador digital, un convertidor D/A, DAT o MD Conecte el componente mediante el conector DIGITAL OUT (OPTICAL) utilizando el cable óptico (no suministrado). Retire el tapón y enchufe el cable óptico. Observe que no es posible utilizar las siguientes funciones al realizar esta conexión:
 - Aparición y desaparición gradual del sonido (consulte la página 15)
 - Aparición y desaparición gradual sincronizada (consulte la página 16)
 - Ajuste del nivel de salida con los botones LINE OUT LEVEL +/- del mando a distancia (consulte el apartado anterior)

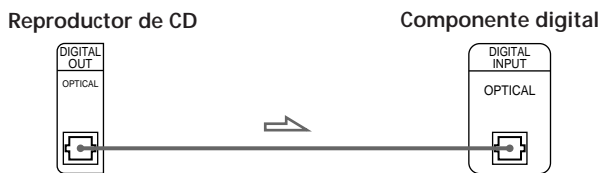
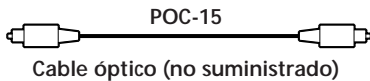

Nota

Al realizar la conexión mediante el conector DIGITAL OUT (OPTICAL), puede producirse ruido si reproduce otro tipo de software de CD que no sea música, como un CD-ROM.

 Si dispone de un componente Sony con toma CONTROL A1 (sólo CDP-XE520)
 Conecte el componente mediante la toma CONTROL A1. Es posible simplificar el funcionamiento de los sistemas de audio compuestos por componentes Sony separados. Para obtener más información, consulte las instrucciones suplementarias "S-Link™/CONTROL-A1 Control System".

Conexión del cable de alimentación

Conéctelo a una toma mural.

¿Y a continuación?

Ya está preparado para utilizar el reproductor. Si no conoce el procedimiento de reproducción de discos compactos, consulte la sección "Reproducción de un CD" en la página 6. A continuación, consulte las siguientes secciones para obtener más información sobre otras operaciones.

Reproducción de un CD

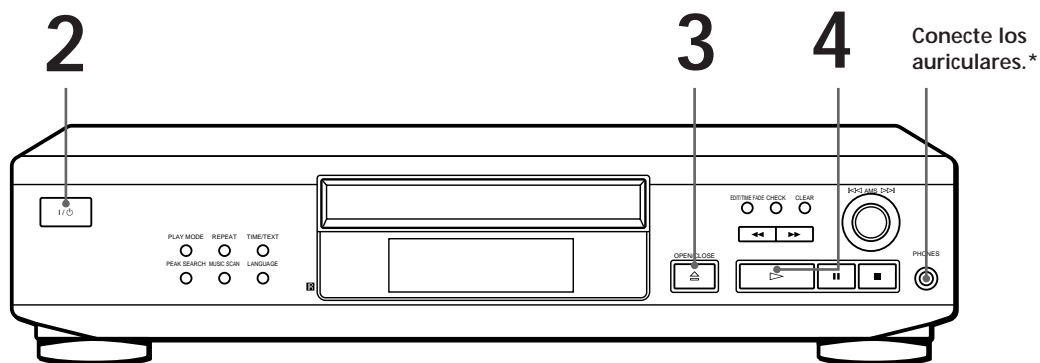

*Sólo CDP-XE520

- Consulte las páginas 4 y 5 para obtener información sobre la conexión.

Si activa el reproductor con un CD en la bandeja Es posible iniciar la reproducción automáticamente desde el principio del CD. Si conecta un temporizador disponible en el mercado, puede iniciar la reproducción del CD a la hora que desee.

Es posible ajustar el nivel de salida con LINE OUT LEVEL +/- en el mando a distancia (sólo CDP-XE520 y CDP-XE320)

Es posible ajustar el volumen de los auriculares en el mando a distancia (sólo CDP-XE520)
Conecte los auriculares a la toma PHONES y ajuste el volumen con LINE OUT LEVEL +/- en el mando a distancia.

1 Encienda el amplificador y seleccione la posición de reproductor de CD, de forma que pueda recibir el sonido desde este reproductor.

2 Pulse para activar el reproductor.

3 Pulse y sitúe un CD en la bandeja de discos.

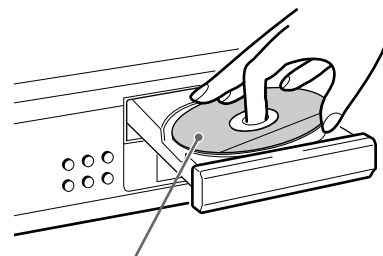

Con la etiqueta hacia arriba

4 Pulse .
La bandeja de discos se cierra y el reproductor reproduce todos los temas una vez (Reproducción continua).
Ajuste el volumen en el amplificador.

Para detener la reproducción

Pulse .

Para	Es necesario
Realizar una pausa	Pulsar
Reanudar la reproducción después de una pausa	Pulsar o
Ir al siguiente tema	Girar AMS hacia la derecha
Volver al tema anterior	Girar AMS hacia la izquierda
Detener la reproducción y extraer el CD	Pulsar

Uso del visor

Es posible obtener información acerca del disco mediante el visor.

- CDP-XE520

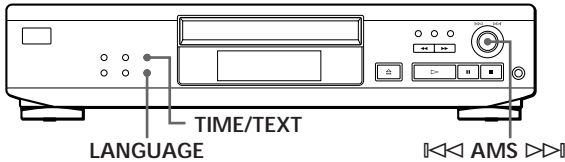

- CDP-XE320 y CDP-XE220

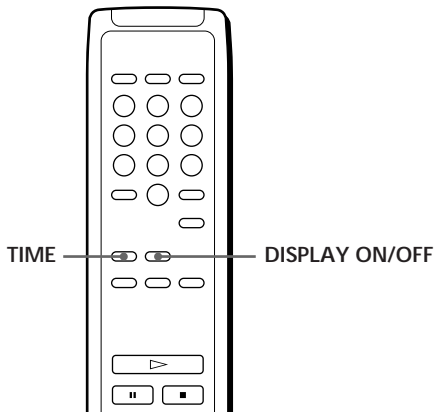
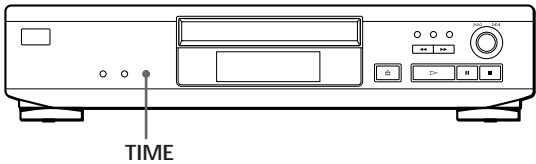

Información del visor durante la reproducción de un disco

Al reproducir un disco, el visor muestra el número del tema actual, número de índice (sólo CDP-XE520), tiempo de reproducción y calendario musical.

- CDP-XE520

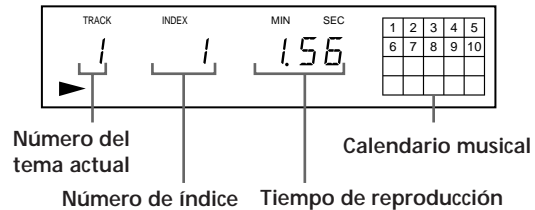

- CDP-XE320 y CDP-XE220

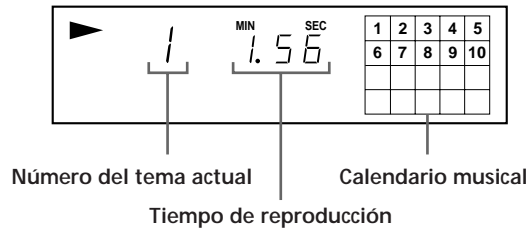

Los números de tema del calendario musical desaparecen después de reproducirse.

Comprobación del número total de temas y del tiempo de reproducción de los mismos

Pulse TIME/TEXT (o TIME en el mando a distancia y para CDP-XE320 y CDP-XE220) antes de iniciar la reproducción.

El visor muestra el número total de temas, así como el tiempo completo de reproducción y el calendario musical.

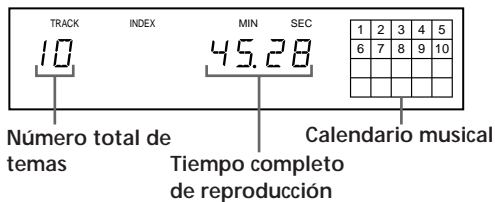

En el modo de reproducción aleatoria (aparece "SHUFFLE" en el visor; consulte la página 11), se añade un intervalo de un segundo entre los temas. Este aumento se añade automáticamente al tiempo de reproducción total que se muestra en el visor. Esta información también aparece cuando se pulsa \square OPEN/CLOSE para cerrar la bandeja de discos.

Comprobación del tiempo restante

Cada vez que pulse TIME/TEXT (o TIME en el mando a distancia y para CDP-XE320 y CDP-XE220) mientras se reproduce un disco, el visor cambia tal como se muestra en el gráfico siguiente.

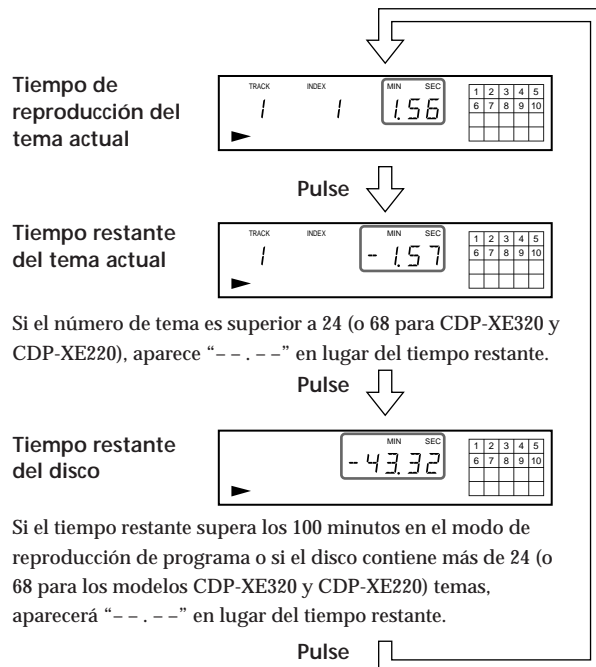

Tiempo de reproducción del tema actual

Tiempo restante del tema actual

Si el número de tema es superior a 24 (o 68 para CDP-XE320 y CDP-XE220), aparece " - - - - " en lugar del tiempo restante.

Tiempo restante del disco

Si el tiempo restante supera los 100 minutos en el modo de reproducción de programa o si el disco contiene más de 24 (o 68 para los modelos CDP-XE320 y CDP-XE220) temas, aparecerá " - - - - " en lugar del tiempo restante.

Comprobación de la información de discos CD TEXT (sólo CDP-XE520)

Los discos CD TEXT disponen de información (como los títulos de disco o los nombres de los artistas) memorizada en un espacio en blanco donde los discos normales no contienen ninguna información. El visor muestra la información CD TEXT del disco de forma que permite comprobar el título del disco, el nombre del artista y el título de tema actuales. Si el reproductor detecta discos CD TEXT, la indicación "CD TEXT" aparecerá en el visor. Si el disco CD TEXT dispone de capacidad multilingüe, el visor mostrará las indicaciones "CD TEXT" y "MULTI". Si desea comprobar la información en otro idioma, consulte "Comprobación de la información de discos CD TEXT en otro idioma" en la página 8. Cada vez que pulsa TIME/TEXT (o TIME en el mando a distancia), el visor cambia tal como se muestra en la siguiente figura.

- Antes de iniciar la reproducción

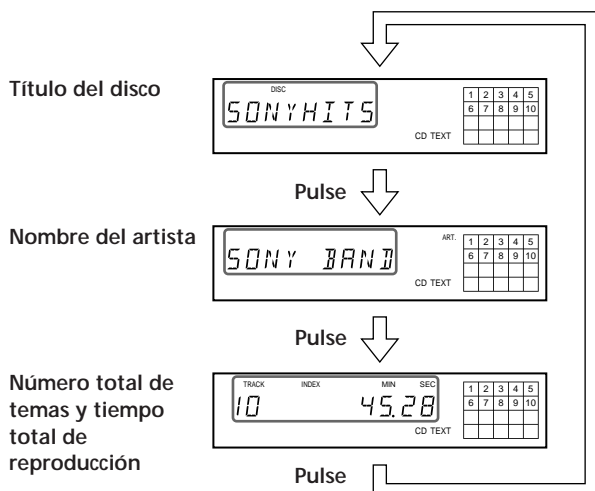

- Durante la reproducción de un disco

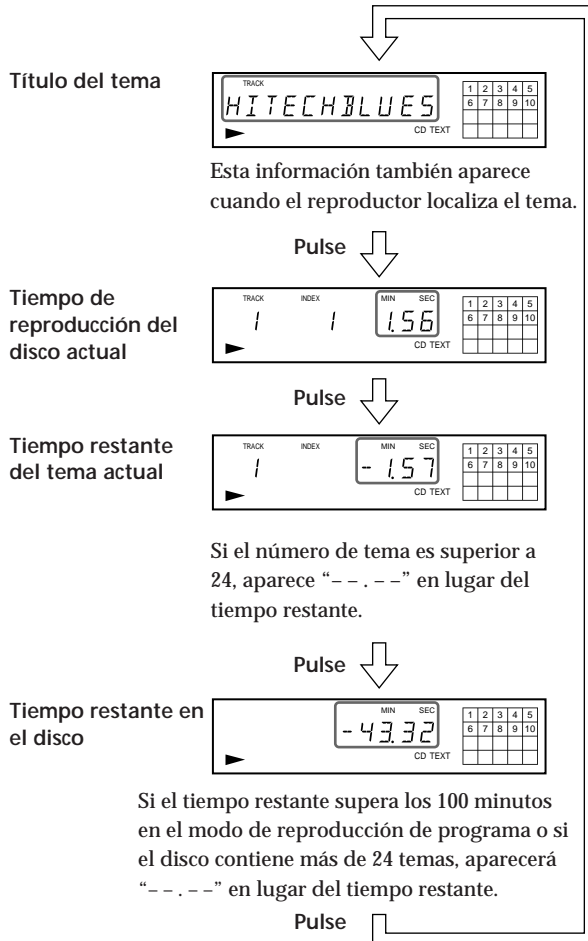

Esta información también aparece cuando el reproductor localiza el tema.

Si el número de tema es superior a 24, aparece "--. --" en lugar del tiempo restante.

Si el tiempo restante supera los 100 minutos en el modo de reproducción de programa o si el disco contiene más de 24 temas, aparecerá "--. --" en lugar del tiempo restante.

Si un título o nombre tiene más de 12 caracteres, los primeros 12 se iluminan una vez que el título o el nombre se haya desplazado por el visor.

Notas

- Según el disco, es posible que el visor no muestre todos los caracteres.
- Este reproductor sólo puede mostrar los títulos del disco, títulos de temas y nombres de artistas de discos CD TEXT. No puede presentar la demás información.

Comprobación de la información de discos CD TEXT en otro idioma (sólo CDP-XE520)

Puede cambiar el idioma que aparece si el disco CD TEXT tiene capacidad multilingüe. Cuando el reproductor detecta un disco de este tipo, el visor muestra el idioma actual después de las indicaciones "CD TEXT" y "MULTI".

Si el reproductor no puede leer el idioma memorizado en un disco CD TEXT, el visor muestra el mensaje "<OTHER LANG>" después de detectar el disco.

- 1 Antes de reproducir un disco CD TEXT, pulse LANGUAGE. Aparece "SELECT LANG" y el idioma actual en el visor.
- 2 Gire \lll AMS \ggg hasta que el visor muestre el idioma que desea seleccionar.
- 3 Pulse \lll AMS \ggg para seleccionar el idioma. "READING TEXT" aparece momentáneamente y, a continuación, el visor muestra el idioma seleccionado.
- 4 Pulse repetidamente TIME/TEXT (o TIME en el mando a distancia) hasta que aparezca la información que desea comprobar (consulte la página 8).

Notas

- Si el disco CD TEXT no ofrece más idiomas, aparece el mensaje "CAN'T SELECT" en el visor al pulsar el botón LANGUAGE.
- Si pulsa LANGUAGE mientras reproduce un disco CD TEXT, aparece momentáneamente el idioma actual.
- El idioma seleccionado se sigue empleando hasta que apague la unidad.

Desactivación de las indicaciones del visor (sólo CDP-XE520)

Cada vez que pulsa DISPLAY ON/OFF en el mando a distancia mientras reproduce un disco, la indicación se activa y se desactiva de forma alterna.

Incluso si la indicación se encuentra desactivada, se activa si realiza una pausa o detiene la reproducción.

Al reanudarla, la indicación vuelve a desactivarse.

Antes de iniciar la reproducción, si pulsa DISPLAY ON/OFF para desactivar la indicación aparece el mensaje "DISPLAY OFF". Al pulsar el botón para activarla, aparece "DISPLAY ON".

Localización de un tema específico o de un punto determinado de un tema

Es posible localizar con rapidez cualquier tema mientras se reproduce un disco utilizando la función AMS (sensor musical automático) del reproductor o los botones numéricos (para los modelos CDP-XE520 y CDP-XE320) del mando a distancia.

También puede localizar un determinado punto de un tema mientras se reproduce un disco.

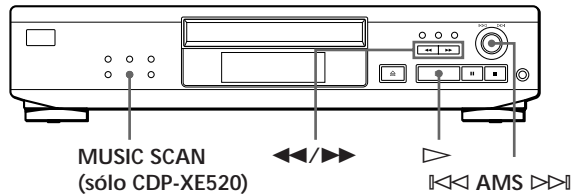

• CDP-XE520

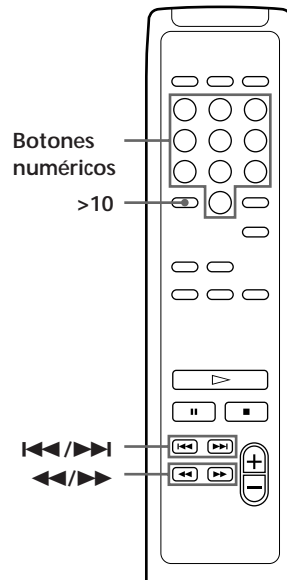

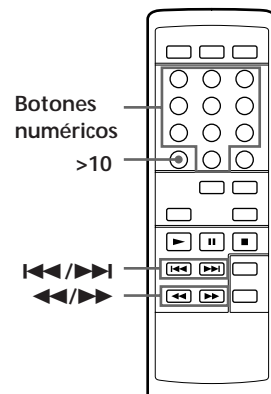

• CDP-XE320



(Continuación)

Para localizar	Es necesario
El tema siguiente o posteriores	Girar ◀◀ AMS ▶▶ a la derecha hasta que encuentre el tema. Si utiliza el mando a distancia, pulse ▶▶ varias veces hasta que localice el tema (sólo CDP-XE520 y CDP-XE320).
El tema actual o anteriores	Girar ◀◀ AMS ▶▶ hacia la izquierda hasta que encuentre el tema. Si utiliza el mando a distancia, pulse ◀◀ varias veces hasta que localice el tema (sólo CDP-XE520 y CDP-XE320).
Un tema determinado directamente	Girar ◀◀ AMS ▶▶ hacia la izquierda hasta que encuentre el tema. Si utiliza el mando a distancia, pulse el botón numérico correspondiente al tema (sólo CDP-XE520 y CDP-XE320).
Un tema explorando cada uno durante 10 segundos (exploración musical) (sólo CDP-XE520)	Pulsar MUSIC SCAN. Cuando encuentre el tema que desea, pulse ▷ para iniciar la reproducción del mismo.
Un punto mientras controla el sonido	Pulsar ▶▶ (hacia delante) o ◀◀ (hacia atrás) y manténgalo pulsado hasta que encuentre el punto.
Un punto con rapidez observando el visor durante la pausa	Pulsar ▶▶ (hacia delante) o ◀◀ (hacia atrás) y manténgalo pulsado hasta que encuentre el punto. No se escuchará el sonido durante la operación.

 Para localizar directamente un tema con un número superior a 10 (sólo CDP-XE520 y CDP-XE320) 
 Pulse >10 primero y, a continuación, los botones numéricos correspondientes. Para introducir "0", utilice el botón 10.
 Ejemplo: Para reproducir el tema 30
 Pulse >10 primero y, a continuación, 3 y 10.

 Es posible ampliar el tiempo de reproducción durante la exploración musical (sólo CDP-XE520)
 Pulse MUSIC SCAN varias veces hasta que aparezca en el visor el tiempo de reproducción que desea (10, 20 o 30).
 Cada vez que se pulsa el botón, el tiempo de reproducción cambia cíclicamente.

Nota

Si la indicación "- OVER -" (o " 7 7 " para los modelos CDP-XE320 y CDP-XE220) aparece en el visor, significa que el disco ha llegado al final mientras pulsaba ▶▶. Pulse ◀◀ o gire ◀◀ AMS ▶▶ hacia la izquierda para retroceder.

Reproducción repetida de temas

Es posible reproducir temas de forma repetida en cualquier modo de reproducción.

• CDP-XE520

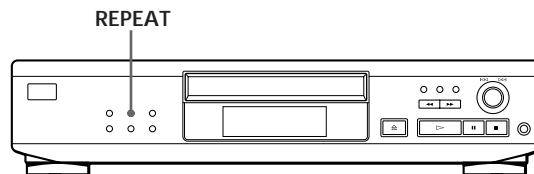

• CDP-XE320 y CDP-XE220

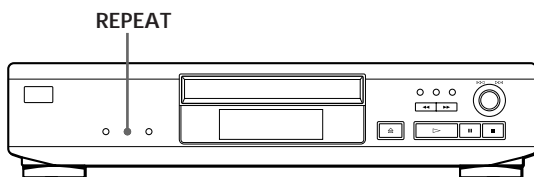

Pulse REPEAT mientras reproduce un disco. "REPEAT" aparece en el visor. El reproductor repite los temas de la siguiente forma:

Cuando se reproduce el disco en	El reproductor repite
Reproducción continua (página 6)	Todos los temas
Reproducción aleatoria (página 11)	Todos los temas en orden aleatorio
Reproducción de programa (página 12)	El mismo programa

Para cancelar la reproducción repetida
 Pulse REPEAT dos veces.

Repetición del tema actual (Repetición 1)

Es posible repetir sólo el tema actual en cualquier modo de reproducción.

Mientras se reproduce el tema que desea, pulse REPEAT varias veces hasta que aparezca "REPEAT 1" en el visor.

Para cancelar Repetición 1
 Pulse REPEAT.

Repetición de una parte específica (Repetición A↔B) (sólo CDP-XE520)

Es posible reproducir una parte específica de forma repetida. Ello puede resultar útil para aprender de memoria la letra de una canción.

Tenga presente que no es posible repetir una parte que abarca dos temas.

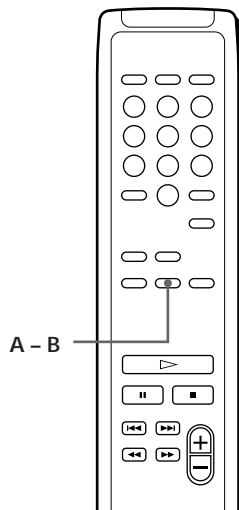

- 1 Mientras reproduce un disco, pulse A - B en el mando a distancia cuando encuentre el punto inicial (punto A) que desea reproducir repetidamente. Parpadea en el visor "A-" de "REPEAT A-".
- 2 Cuando llegue al punto final (punto B), vuelva a pulsar A - B. Aparece "REPEAT A-B". El aparato reproduce esta parte específica de forma repetida.

Para cancelar Repetición A↔B

Pulse REPEAT.

Definición de otro punto inicial

Es posible desplazar hacia delante la parte de repetición cambiando el punto inicial.

- 1 Pulse A - B mientras el reproductor repite la parte especificada. El punto final B se convierte en el nuevo punto inicial A. Parpadea en el visor "A-" de "REPEAT A-".
- 2 Cuando alcance el punto final (punto B), vuelva a pulsar A - B. Aparece "REPEAT A-B". El reproductor repite la parte situada entre los nuevos puntos inicial y final.

 Si desea volver a empezar desde el punto inicial A Pulse ▷ durante Repetición A↔B.

Reproducción en orden aleatorio (Reproducción aleatoria)

Es posible indicar al reproductor que reproduzca los temas en orden aleatorio.

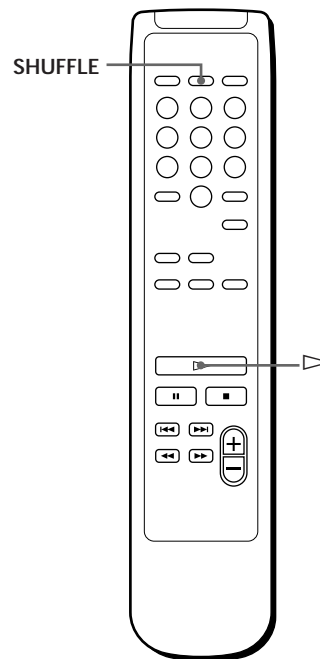
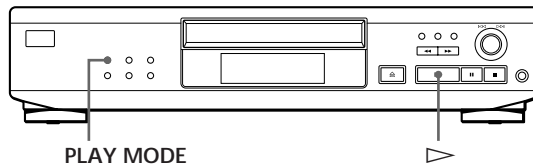

- 1 Pulse PLAY MODE varias veces hasta que aparezca "SHUFFLE" en el visor. Si utiliza el mando a distancia, pulse SHUFFLE (sólo CDP-XE520 y CDP-XE320).
- 2 Pulse ▷ para iniciar la reproducción aleatoria. La indicación  aparece mientras el reproductor establece el orden aleatorio de los temas.

Para cancelar la reproducción aleatoria

Pulse PLAY MODE dos veces.

Si utiliza el mando a distancia, pulse CONTINUE (sólo CDP-XE520 y CDP-XE320).

 Es posible iniciar la reproducción aleatoria durante la reproducción. Pulse PLAY MODE varias veces hasta que aparezca "SHUFFLE" en el visor. Si utiliza el mando a distancia, pulse SHUFFLE (sólo CDP-XE520 y CDP-XE320). La reproducción aleatoria se inicia a partir del tema actual.

Creación de un programa propio (Reproducción de programa)

Es posible seleccionar el orden de los temas de un disco y crear un programa propio. El programa puede contener un máximo de 24 temas.

- CDP-XE520

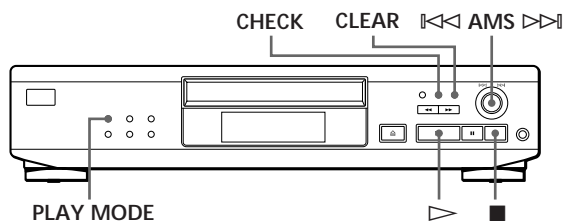

- CDP-XE320 y CDP-XE220

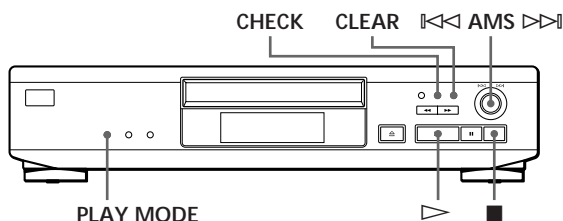

Creación de un programa con el reproductor

- 1 Pulse PLAY MODE varias veces hasta que aparezca "PROGRAM" en el visor antes de iniciar la reproducción.
- 2 Gire \lll AMS \ggg hasta que aparezca en el visor el número del tema que desea.

- CDP-XE520

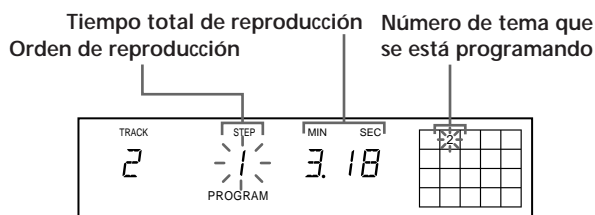

- CDP-XE320 y CDP-XE220

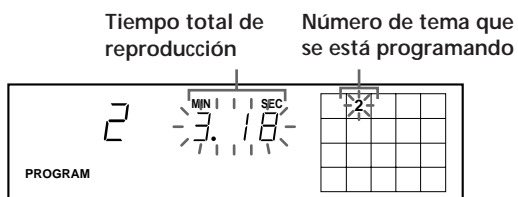

- 3 Pulse \lll AMS \ggg para seleccionar el tema.

- CDP-XE520

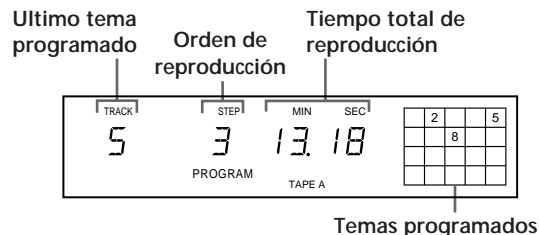

- CDP-XE320 y CDP-XE220

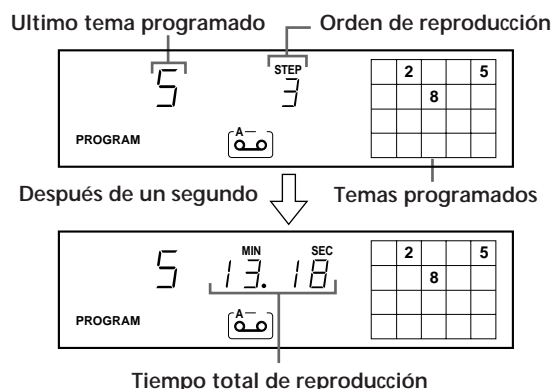

Si comete un error
Pulse CLEAR y repita los pasos 2 y 3.

- 4 Repita los pasos 2 y 3 para programar los temas en el orden que desea.

- 5 Pulse \triangleright para iniciar la reproducción de programa.

Para cancelar la reproducción de programa
Pulse PLAY MODE.

💡 Cuando se programan consecutivamente temas que no siguen un orden numérico en el disco (por ejemplo, 1, 3, 5, etc.)
Se añade un intervalo de un segundo entre los temas.

💡 El programa se conservará hasta que lo borre (consulte la página 13) o hasta que pulse \cong OPEN/CLOSE
El programa que ha creado permanecerá inalterado incluso después de finalizar el modo de reproducción de programa o seleccionar otro modo de reproducción.

Notas

- El tiempo total de reproducción no aparece en el visor si es superior a 100 minutos.
- Si programa un número de tema superior a 24 (o 68 en el caso de CDP-XE320 y CDP-XE220), aparece " - - - - " en lugar del tiempo total de reproducción.
- La indicación "PROGRAM FULL" (o "FULL" en el caso de CDP-XE320 y CDP-XE220) aparece en el visor si intenta añadir un tema a un programa que ya contiene 24 temas.

Creación de un programa con el mando a distancia (sólo CDP-XE520 y CDP-XE320)



• CDP-XE520

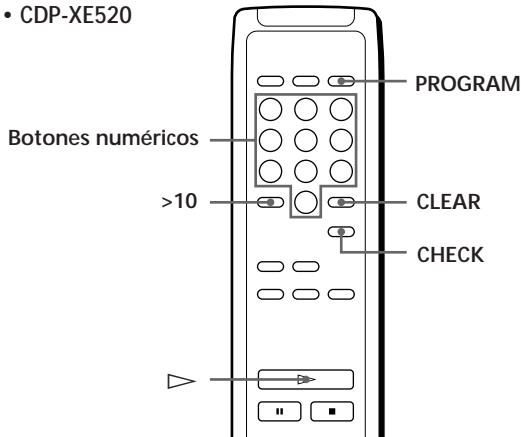

• CDP-XE320

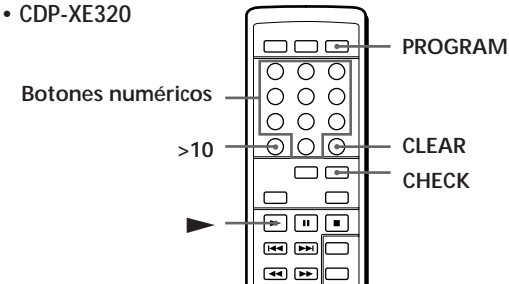

- 1 Pulse PROGRAM antes de iniciar la reproducción. Aparece "PROGRAM" en el visor.
- 2 Pulse los botones numéricos correspondientes a los temas que vaya a programar en el orden que desee.
Ejemplo: Para programar los temas 2, 8 y 5
Pulse los botones numéricos en el orden 2, 8 y 5.

Para seleccionar un tema con un número superior a 10
Utilice el botón >10 (consulte la página 10).

Si comete un error

Pulse CLEAR y, a continuación, el número de tema correcto.

- 3 Pulse ▷ (o ► para CDP-XE320) para iniciar la reproducción de programa.

Para cancelar la reproducción de programa
Pulse CONTINUE.



Es posible comprobar el tiempo total de reproducción mientras realiza la programación con el mando a distancia (Edición de programa)

Para seleccionar un tema, pulse ◀◀ o ▶▶ y compruebe el tiempo total de reproducción. A continuación, pulse PROGRAM para confirmar la selección.

Notas

- El tiempo total de reproducción no aparece en el visor si es superior a 100 minutos.
- Si programa un número de tema superior a 24 (o 68 en el caso de CDP-XE320), aparece "--. --" en lugar del tiempo total de reproducción.
- Aparece en el visor "PROGRAM FULL" (o "FULL" en el caso de CDP-XE320) al intentar añadir un tema a un programa que ya contiene 24 temas.

Comprobación del orden de los temas

Es posible comprobar el programa antes o después de iniciar la reproducción.

Pulse CHECK.

Cada vez que se pulsa este botón, el visor muestra los números de tema en el orden programado. Después del último tema del programa, el visor muestra "- END -" (o "End" en el caso de CDP-XE320 y CDP-XE220) y vuelve a la indicación original. Si comprueba el orden después de iniciar la reproducción, el visor muestra sólo los números de tema restantes.

Cambio del orden de los temas

Es posible cambiar el programa antes de iniciar la reproducción.

Para	Es necesario
Borrar un tema	Pulsar CHECK hasta que aparezca en el visor el tema que desea borrar y, a continuación, pulsar CLEAR
Borrar el último tema del programa	Pulsar CLEAR. Cada vez que pulse este botón, se borrará el último tema.
Añadir temas al final del programa	Girar ◀◀ AMS ▶▶ hasta que aparezca el número del tema que desea añadir y, a continuación, pulsar ◀◀ AMS ▶▶. Si utiliza el mando a distancia, pulse los botones numéricos correspondientes a los temas que desea añadir (sólo CDP-XE520 y CDP-XE320).
Cambiar todo el programa completamente	Mantenga pulsado CLEAR hasta que "CLEAR" (para el modelo CDP-XE520) o "CLEAR" (para los modelos CDP-XE320 y CDP-XE220) aparezca en el visor. Cree un programa nuevo siguiendo el procedimiento de programación.

Grabación de un programa propio

Es posible grabar el programa que ha creado en una cinta, DAT o MD. El programa puede contener un máximo de 24 temas.

Si inserta una pausa durante la programación, puede dividir el programa en dos para grabarlo en ambas caras de una cinta.

- CDP-XE520

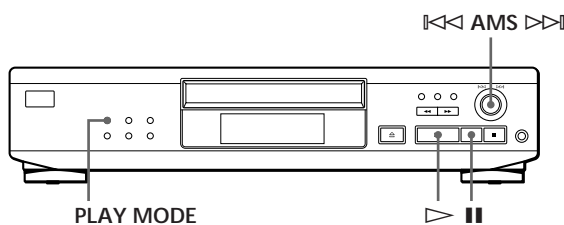

- CDP-XE320 y CDP-XE220

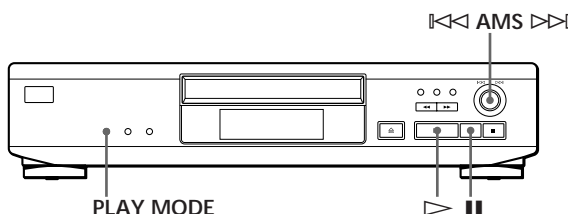

- 1 Cree el programa (para la cara A al grabar en una cinta) mientras comprueba el tiempo total de reproducción indicado en el visor.

Siga los pasos 1 a 4 de "Creación de un programa con el reproductor" en la página 12 o los pasos 1 y 2 de "Creación de un programa con el mando a distancia" en la página 13.

Aparece en el visor la indicación "TAPE A" (o la indicación correspondiente de los modelos CDP-XE320 y CDP-XE220).

- 2 Al grabar en ambas caras de la cinta, pulse **||** para insertar una pausa.

Aparece en el visor la indicación "P" y "TAPE B" (o la indicación correspondiente de los modelos CDP-XE320 y CDP-XE220) y el tiempo de reproducción se vuelve a poner a cero "0.00".

Si realiza la grabación en una cara de la cinta o en un DAT o MD, omita este paso y continúe con el paso 4.

Una pausa se contabiliza como un tema

Es posible programar un máximo de 23 temas si inserta una pausa.

- 3 Repita el paso 1 para crear el programa para la cara B.

- 4 Inicie la grabación en la platina y pulse **▶** en el reproductor.

Al grabar en ambas caras de la cinta, el reproductor realiza una pausa al final del programa de la cara A.

- 5 Para grabar en la cara B, es necesario dar la vuelta a la cinta y pulsar **▶** o **||** en el reproductor para reanudar la reproducción.

- 💡 Para comprobar y cambiar el programa
Consulte la página 13.

Aparece en el visor la indicación "TAPE A" (o la indicación correspondiente de los modelos CDP-XE320 y CDP-XE220) mientras comprueba el programa para la cara A, y aparece "TAPE B" (o su equivalente para CDP-XE320 y CDP-XE220) mientras comprueba el programa de la cara B.

- 💡 Cuando se programan consecutivamente temas que no siguen un orden numérico en el disco (por ejemplo, 1, 3, 5, etc.)

Se añade un intervalo de un segundo entre los temas.

Grabación de un CD especificando la longitud de la cinta (Edición sincronizada) (sólo para CDP-XE520)

Es posible crear un programa con el reproductor que coincida con la longitud de la cinta. Con esta función, el reproductor crea básicamente un programa manteniendo el orden original del disco. No obstante, es posible que dicho reproductor cambie el último tema de cada cara de forma que el tiempo de grabación y la longitud de cinta coincidan.

Por ejemplo Cara A: número de tema 1→2→3→4→8
 Cara B: número de tema 5→6→7→9→10

El programa puede contener un máximo de 24 temas (una pausa insertada entre temas se contabiliza como un tema).

Tenga en cuenta que los temas de número superior a 24 no pueden programarse con esta función.

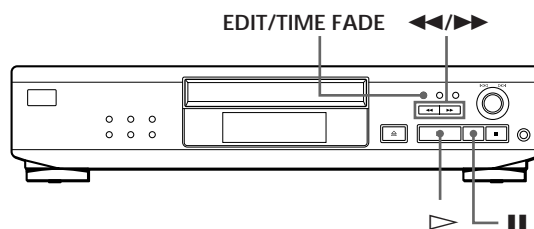

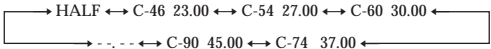
- 1 Pulse EDIT/TIME FADE antes de iniciar la reproducción hasta que aparezca "EDIT" y parpadee la indicación "TAPE A" en el visor.
- 2 Pulse ◀◀ o ▶▶ para especificar la longitud de la cinta.
Cada vez que pulse estos botones, el visor cambiará tal como se muestra a continuación con la longitud de cinta de una cara.

- 3 Pulse EDIT/TIME FADE para que el reproductor cree el programa.
El visor muestra los temas que van a grabarse. En el visor parpadea la indicación "TAPE B".
- 4 Al grabar en ambas caras de la cinta, vuelva a pulsar EDIT/TIME FADE.
El reproductor inserta una pausa y, a continuación, crea el programa para la cara B. El visor muestra los temas programados.
Si va a grabar en una cara de la cinta o en un DAT o MD, omita este paso.
- 5 Inicie la grabación en la platina y, a continuación, pulse ▷ en el reproductor.
Al grabar en ambas caras de la cinta, el reproductor realiza una pausa al final del programa para la cara A.
- 6 Para grabar en la cara B, es necesario darle la vuelta a la cinta y pulsar ▷ o || en el reproductor para reanudar la reproducción.

Para cancelar la edición sincronizada

Pulse PLAY MODE.

Si utiliza el mando a distancia, pulse CONTINUE.

 Para especificar la longitud de la cinta libremente

Es posible ajustar la longitud de la cinta con ◀◀ AMS ▶▶.

Ejemplo: Si la longitud de cinta de una cara es de 30 minutos y 15 segundos

1 Para ajustar los minutos, gire ◀◀ AMS ▶▶ hasta que aparezca "30" en el visor y, a continuación, pulse ◀◀ AMS ▶▶.

2 Para ajustar los segundos, gire ◀◀ AMS ▶▶ hasta que aparezca "15" en el visor y, a continuación, pulse ◀◀ AMS ▶▶.

 Al programar consecutivamente temas que no siguen un orden numérico en el disco (por ejemplo, 1, 3, 5, etc.)

Se añade un intervalo de un segundo entre los temas.

 Para comprobar y cambiar el programa

Consulte la página 13.

Aparición y desaparición gradual del sonido

Es posible ajustar manualmente la aparición y desaparición gradual del sonido para evitar que los temas comiencen o finalicen bruscamente.

Tenga presente que no es posible utilizar este efecto si emplea el conector DIGITAL OUT (OPTICAL).

Aparición y desaparición gradual en el punto que desee (sólo CDP-XE520 y CDP-XE320)



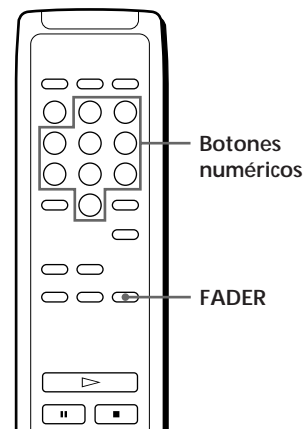

• CDP-XE520

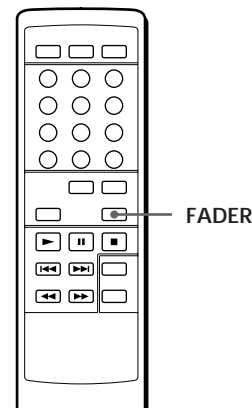

• CDP-XE320



(Continuación)

Para	Pulse FADER
Iniciar la reproducción gradualmente	Durante la pausa. En el caso del modelo CDP-XE520, parpadea la indicación "FADE". En los modelos CDP-XE320 y CDP-XE220,  se ilumina y la indicación  parpadea. A continuación, la reproducción se inicia de forma gradual.
Finalizar la reproducción gradualmente	Cuando desea iniciar la desaparición gradual. En el CDP-XE520, parpadea la indicación "FADE". En los modelos CDP-XE320 y CDP-XE220,  se ilumina y parpadea la indicación  . A continuación, la reproducción finaliza de forma gradual y el reproductor realiza una pausa.

El tiempo de aparición o desaparición gradual del sonido dura 5 segundos. Si pulsa FADER durante la exploración musical (página 10), éste cambia a 2 segundos (sólo CDP-XE520).

Cambio del tiempo de aparición o desaparición gradual (sólo CDP-XE520)

Es posible cambiar el tiempo de aparición o desaparición gradual de 2 a 10 segundos antes de realizar la aparición o desaparición gradual. Si no lo cambia, la aparición o desaparición gradual durará 5 segundos.

- 1 Pulse FADER antes de iniciar la reproducción.
- 2 Pulse los botones numéricos para especificar el tiempo de aparición o desaparición.



Notas

- El tiempo de aparición o desaparición gradual del sonido vuelve a ajustarse en 5 segundos cuando se apaga el reproductor.
- Si pulsa FADER durante la exploración musical (página 10), el tiempo de aparición o desaparición gradual cambia a 2 segundos.

Desaparición gradual del sonido en un momento determinado (Aparición y desaparición gradual sincronizada) (sólo CDP-XE520)

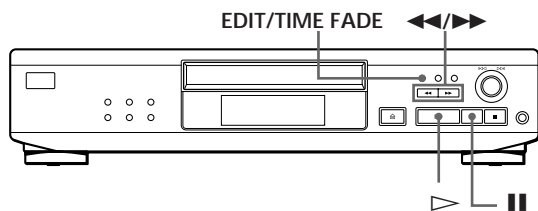
El reproductor puede finalizar gradualmente el sonido de forma automática especificando el tiempo de reproducción. Una vez ajustada la hora de desaparición gradual, esta función se aplica dos veces, es decir, al final de ambas caras de una cinta.



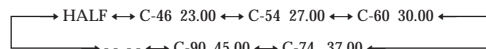

- 1 Pulse EDIT/TIME FADE varias veces antes de iniciar la reproducción hasta que aparezcan las indicaciones "T.FADE" y "TAPE A" en el visor.
- 2 Pulse  o  para especificar el tiempo de reproducción. Cada vez que pulse estos botones, el visor cambiará tal como se muestra a continuación con la longitud de cinta de una cara.





Si selecciona "HALF"

El reproductor ajusta el tiempo de reproducción a la mitad del tiempo de reproducción total.

- 3 Pulse  para iniciar la reproducción. A la hora especificada, la reproducción finaliza gradualmente y el reproductor se detiene. Aparece la indicación "TAPE B" en el visor.
- 4 Para grabar en la cara B, es necesario darle la vuelta a la cinta y pulsar  o  en el reproductor para reanudar la reproducción. De nuevo, la reproducción finaliza gradualmente a la hora especificada.



Para cancelar la desaparición gradual sincronizada Pulse EDIT/TIME FADE.

-  Es posible especificar el tiempo de reproducción libremente
Consulte "Para especificar la longitud de cinta libremente" en la página 15.

-  Es posible cambiar los discos durante la desaparición gradual sincronizada
Si la reproducción finaliza antes de la hora de desaparición gradual especificada (por ejemplo, al grabar CD-singles en una cinta), puede cambiar el disco. La hora de desaparición gradual especificada sólo se contabiliza durante la reproducción.

-  Puede realizar una aparición gradual para reanudar la reproducción en el paso 4
Después de darle la vuelta a la cinta, pulse FADER en el mando a distancia.

Notas

- La aparición o desaparición gradual sincronizada se cancelará si pulsa  o  durante la operación.
- "HALF" no aparece si el disco tiene más de 24 temas.

Ajuste del nivel de grabación (Búsqueda del nivel pico)

El reproductor localiza el nivel más alto entre los temas que van a grabarse, de forma que es posible ajustar el nivel de grabación antes de que se inicie la grabación.

- CDP-XE520

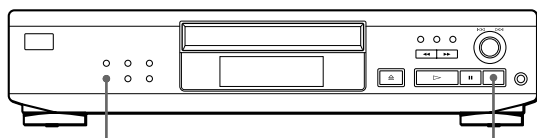

PEAK SEARCH ■

- CDP-XE320 y CDP-XE220

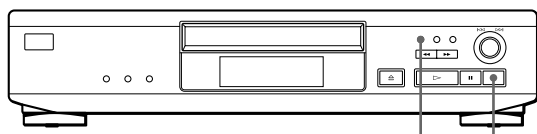

PEAK SEARCH ■

- 1 Antes de iniciar la reproducción, pulse PEAK SEARCH.
Parpadea la indicación "PEAK" en el visor y el reproductor empieza a buscar el nivel pico más alto del disco.
Después de explorar todos los temas, el reproductor repite la parte de nivel más alto.
- 2 Ajuste el nivel de grabación en la platina.
- 3 Pulse ■ en el reproductor para interrumpir la búsqueda del nivel pico.
"PEAK" desaparece del visor.

Nota

La parte de nivel más alto puede variar cada vez que se intente realizar el ajuste del mismo disco. No obstante, la diferencia es tan sutil que no tendrá ningún problema para ajustar el nivel de grabación con precisión.

Notas sobre discos compactos

Utilización de discos compactos

- Para mantener limpio el disco, agárrelo por los bordes. No toque la superficie
- No pegue papel ni cinta adhesiva en el disco.

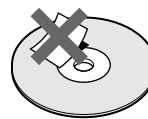
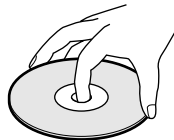

Incorrecto

- No exponga el disco a la luz directa del sol ni lo deje cerca de fuentes de calor, como salidas de aire caliente, ni en un automóvil estacionado al sol, ya que puede producirse un considerable aumento de la temperatura en el interior del mismo.
- No utilice ningún estabilizador disponible en el mercado. En caso contrario, el disco y el reproductor pueden sufrir daños.
- Después de reproducir el disco, guárdelo en su caja.

Limpieza

- Antes de reproducir el disco, límpielo con un paño desde el centro hacia fuera.

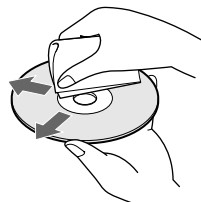

- No utilice disolventes como bencina, diluyentes, limpiadores o aerosoles antiestáticos para LP de vinilo.

Solución de problemas

Si le surge cualquiera de las siguientes dificultades mientras utiliza el reproductor, emplee esta guía de solución de problemas para resolver el problema. Si éste no desaparece, póngase en contacto con el proveedor Sony más cercano.

Ausencia de sonido.

- ➔ Compruebe que el reproductor está firmemente conectado.
- ➔ Verifique que está utilizando el amplificador correctamente.
- ➔ Ajuste el nivel de salida con LINE OUT LEVEL +/- en el mando a distancia (sólo CDP-XE520 y CDP-XE320).

No es posible reproducir el CD.

- ➔ No hay ningún CD en el reproductor. Aparece la indicación "- NO DISC -" (o "no DISC" en los modelos CDP-XE320 y CDP-XE220). Inserte un CD.
- ➔ Sitúe un CD correctamente con la etiqueta hacia arriba en la bandeja de discos.
- ➔ Limpie el CD (consulte la página 17).
- ➔ Se ha condensado humedad dentro del reproductor. Retire el disco y deje el reproductor encendido durante una hora aproximadamente (consulte la página 2).

Se ha modificado el nivel de grabación (sólo CDP-XE520 y CDP-XE320).

- ➔ El nivel de grabación cambia si ajusta el nivel de salida con LINE OUT LEVEL +/- en el mando a distancia durante la grabación.

El mando a distancia no funciona (sólo CDP-XE520 y CDP-XE320).

- ➔ Retire los obstáculos que se interpongan entre el mando a distancia y el reproductor.
- ➔ Apunte el mando a distancia al sensor remoto  del reproductor.
- ➔ Sustituya todas las pilas del mando a distancia por unas nuevas si se han agotado.

Especificaciones

Reproductor de discos compactos

Láser	Semiconductor ($\lambda = 780 \text{ nm}$) Duración de la emisión: continua
Salida de láser	Máx 44,6 μW * * Esta salida es el valor medido a una distancia de 200 mm de la superficie de la lente del objetivo en el bloque de recogida óptica con una apertura de 7 mm.
Respuesta de frecuencia	2 Hz a 20 kHz $\pm 0,5 \text{ dB}$
Relación señal-ruido	Superior a 100 dB
Rango dinámico	CDP-XE520: Superior a 98 dB CDP-XE320 y CDP-XE220: Superior a 92 dB
Distorsión armónica	CDP-XE520: Inferior a 0,0045% CDP-XE320 y CDP-XE220: Inferior a 0,005%
Separación de canales	Superior a 95 dB

Salidas

	Tipo de toma	Nivel máximo de salida	Impedancia de carga
LINE OUT	Tomas de fono	2 V (a 50 kiloohmios)	Superior a 10 kiloohmios
DIGITAL OUT (OPTICAL)	Conector de salida óptico	-18 dBm	Longitud de onda: 660 nm
PHONES (sólo CDP-XE520)	Toma de entrada de línea estéreo	10 mW	32 ohmios

General

Requisitos de alimentación	220 V - 230 V CA, 50/60 Hz
Consumo de potencia	CDP-XE520: 11 W CDP-XE320/XE220: 10 W
Dimensiones (aprox.) (an/al/f)	430 x 95 x 290 mm incluidas partes salientes
Masa (aprox.)	CDP-XE520: 3,2 kg CDP-XE320/XE220: 3,0 kg

Accesorios suministrados

- Cable de audio (2 enchufes de fono - 2 enchufes de fono) (1)
- Mando a distancia (control remoto) (sólo CDP-XE520 y CDP-XE320) (1)
- Pilas Sony SUM-3 (NS) (sólo CDP-XE520 y CDP-XE320) (2)

El diseño y las especificaciones están sujetos a cambios sin previo aviso.

Indice alfabético

A

- AMS 9
- Aparición y desaparición gradual del sonido 15
- Aparición y desaparición gradual sincronizada 16

B

- Búsqueda. *Consulte* Localización
- Búsqueda del nivel pico 17

C

- CD TEXT 8
- Conexión 4
- Conexión 4
- descripción general 4
- CONTROL A1 5

D

- Desembalaje 4

E, F

- Edición. *Consulte* Grabación
- Edición de programa 13
- Edición sincronizada 14
- Exploración. *Consulte* Exploración musical
- Exploración musical 10

G, H, I, J, K

- Grabación 14
- un programa 14
- uso de Edición sincronizada 14

L

- Localización controlando 10
- directamente 10
- explorando 10
- observando el visor 10
- utilizando AMS 10

M, N, O

- Mando a distancia 4
- Medio disco (HALF) 15

P, Q

- Programa 12
- cambio 13
- comprobación 13
- para grabar 14

R

- Reproducción aleatoria 11
- continua 6
- de programa 12
- repetida 10
- Reproducción aleatoria 11
- Reproducción continua 6
- Repetición el tema actual 10
- todo 10
- una parte específica 11
- Repetición A↔B 11

S

- Selección del idioma 8
- Sensor musical automático. *Consulte* AMS
- Solución de problemas 18

T

- Tiempo restante 7
- Tiempo total de reproducción 7

U, V, W, X, Y, Z

- Utilización de discos compactos 17

Nombres de controles

Botones

- A - B 11
- CHECK 13
- CLEAR 13
- CONTINUE 11
- EDIT/TIME FADE 15, 16
- FADER 16
- LANGUAGE 9
- LINE OUT LEVEL +/- 5
- MUSIC SCAN 10
- Numéricos 11
- ⇌ OPEN/CLOSE 6
- PEAK SEARCH 17
- PLAY MODE 11, 12
- PROGRAM 13
- REPEAT 10
- SHUFFLE 11
- TIME 7
- TIME/TEXT 7
- ▷ 6
- ▄ 6
- 6
- ◀◀/▶▶ 10
- ◀◀/▶▶| 10
- >10 10

Interruptor

- I/⏻ 6

Conector

- DIGITAL OUT (OPTICAL) 5

Tomas

- LINE OUT 4
- PHONES 6

Otros

- Bandeja de discos 6
- Visor 7
- ◀◀ AMS ▶▶| 6
- 4

