

Compact Disc Compact Player

Manual de instrucciones

Acerca del código de zona

El código de zona del reproductor que ha adquirido se encuentra en la parte superior izquierda de la etiqueta del código de barras del paquete. Con respecto a los accesorios suministrados con el reproductor, compruebe el código de zona de su modelo y consulte la sección "Accesorios suministrados" al final de este manual.



D-E440
D-E441SR
D-E445
D-E449CK

D-E441
D-E443
D-E446CK

Sony Corporation ©1999 Printed in Malaysia

¡Bienvenido!

Gracias por la adquisición del reproductor de discos compactos de Sony. Antes de emplear el reproductor, lea este manual y consérvelo para realizar consultas en el futuro.

Acerca de este manual

Las instrucciones de este manual son para los modelos D-E440, D-E441, D-E441SR, D-E443, D-E445, D-E446CK y D-E449CK. Antes de comenzar la lectura, compruebe el número de su modelo. El modelo D-E440AN es el utilizado en las ilustraciones.

ADVERTENCIA

Para evitar el riesgo de incendios o descargas eléctricas, no exponga la unidad a la lluvia ni a la humedad.

PRECAUCIÓN

El uso de instrumentos ópticos con este producto aumenta el peligro para los ojos.

Para los usuarios de fuera de Polonia
La marca (B) de la unidad es válida solamente para los productos comercializados en Polonia.

Para los usuarios de fuera de Europa
La marca CE de la unidad es válida solamente para los productos comercializados en la Unión Europea.

Para los usuarios de fuera de Rusia
Esta marca, que se encuentra en la unidad y en el paquete, es válida únicamente para los productos comercializados en Rusia.

Reproducción inmediata de un CD

Si desea reproducir un CD ahora mismo, alimente el reproductor con corriente doméstica. Existen otras fuentes de alimentación: pila recargable, pilas secas (consulte "Fuentes de alimentación" en la cara inversa) y batería de automóvil.

1 Conexión

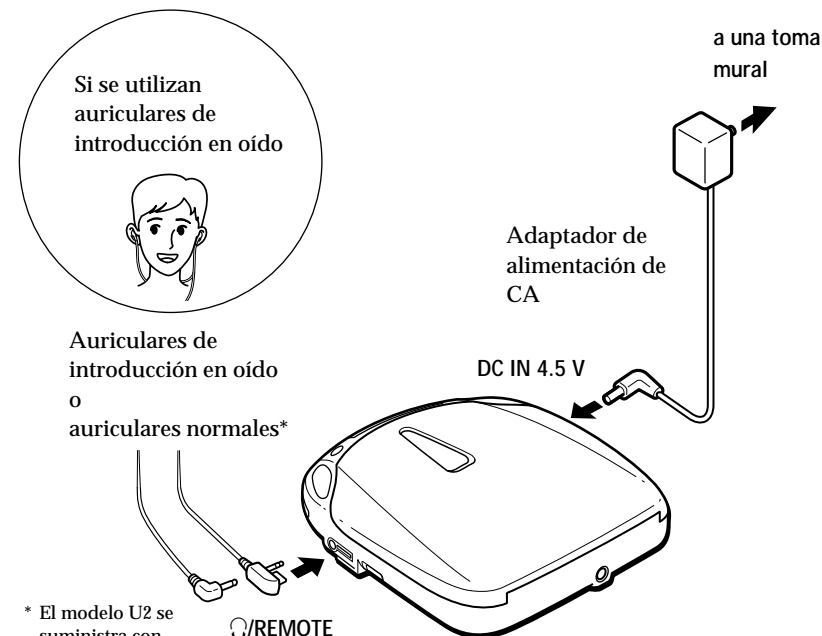

* El modelo U2 se suministra con auriculares normales

Para los modelos suministrados con el adaptador de enchufe de CA Si el adaptador de alimentación de CA no encaja en la toma mural, emplee el adaptador de enchufe de CA.

Para los modelos suministrados con mando a distancia

- Conecte el enchufe de los auriculares al mando a distancia, no a la toma REMOTE del reproductor.
- Conecte los auriculares al mando a distancia firmemente. Una conexión floja puede producir ruido durante la reproducción.

2 Colocación de un CD

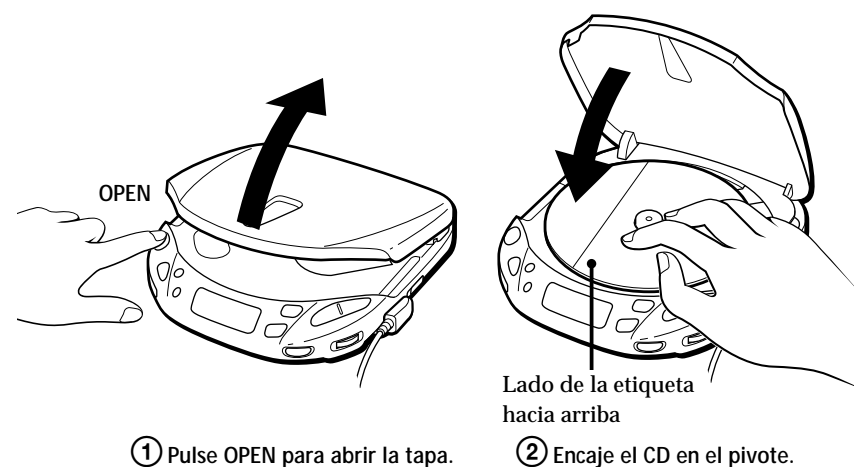

3 Reproducción

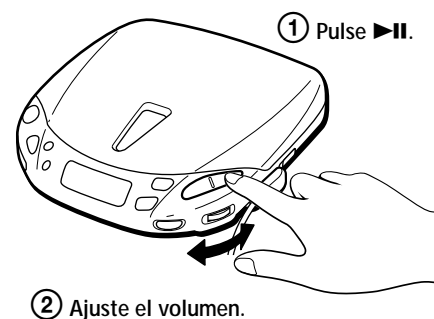

Para detener la reproducción, pulse ■.

Para	Pulse
Realizar una pausa (sólo unidad principal)	▶
Reanudar la reproducción después de la pausa (sólo unidad principal)	▶
Localizar el principio del tema actual (AMS*)	◀◀ una vez**
Localizar el principio de temas anteriores (AMS)	◀◀ varias veces**
Localizar el principio del tema siguiente (AMS)	▶▶ una vez**
Localizar el principio de temas posteriores (AMS)	▶▶ varias veces**
Avanzar rápidamente	Mantenga pulsado ▶▶▶
Retroceder rápidamente	Mantenga pulsado ◀◀◀

* AMS = Sensor de música automático
** Estas operaciones pueden realizarse durante la reproducción y la pausa.

Si pulsa REPEAT/ENTER para mostrar "◻", puede localizar las pistas de manera continua en el siguiente orden:

- Si utiliza ▶▶▶: siguiente pista → siguiente pista última pista → primera pista →segunda pista
- Si utiliza ◀◀◀: pista anterior → pista anterior primera pista → última pista

Para extraer el CD

Extráigalo mientras presiona el pivote.

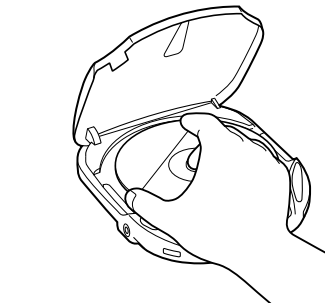

Notas sobre el control del volumen con el mando a distancia

Sitúe el control VOL (volumen) del mando a distancia en la posición máxima. A continuación, ajuste el volumen en el reproductor en el nivel que desee que sea el volumen máximo del mando a distancia.

Notas sobre indicaciones del visor

- Al pulsar ▶|| o ▶ (si RESUME está ajustado en OFF), el número total de temas del CD y el tiempo total de reproducción aparecen durante aproximadamente 2 segundos.
- Durante la reproducción, aparecen el número de tema y el tiempo de reproducción transcurrido del tema actual.
- Durante la pausa, el tiempo de reproducción transcurrido parpadea en el visor.
- Entre los temas, el tiempo restante para el comienzo del tema siguiente aparecerá con la indicación "-".

Notas sobre el manejo de discos compactos

- Para mantener limpio el CD, cójalo por los bordes. No toque la superficie.
- No pegue papel ni cinta adhesiva en el CD.
- No exponga el CD a la luz solar directa ni a fuentes térmicas, como conductos de aire caliente. No lo deje en un automóvil aparcado bajo la luz solar directa.

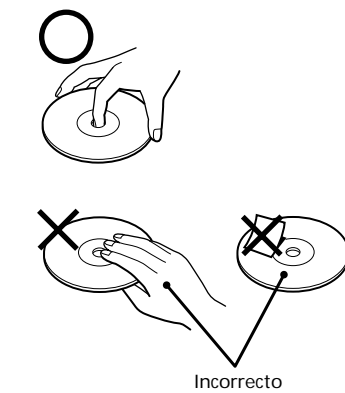

► Otras operaciones

Reproducción repetida de temas (reproducción repetida)

Es posible reproducir temas de forma repetida en los modos de reproducción normal, INTRO PGM, aleatoria o RMS (sensor de música aleatorio). Repita todos los temas o sólo uno.

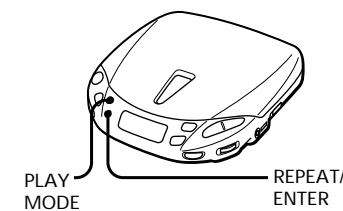

Para repetir todos los temas

Pulse REPEAT/ENTER durante la reproducción. Aparece la indicación "◻".



Para cancelar la reproducción repetida, vuelva a pulsar REPEAT/ENTER.

Para repetir sólo un tema

1 Pulse REPEAT/ENTER mientras se reproduce el tema que desee repetir. Aparece la indicación "◻".



2 Pulse PLAY MODE varias veces hasta que aparezca "I".

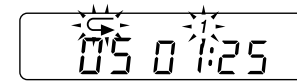

Para repetir otro tema, pulse ◀◀ o ▶▶.

Para cancelar la reproducción repetida, vuelva a pulsar REPEAT/ENTER.

Reproducción sólo de temas determinados (reproducción INTRO PGM)

Es posible elegir y reproducir los temas preferidos explorando el principio de cada tema de un CD.

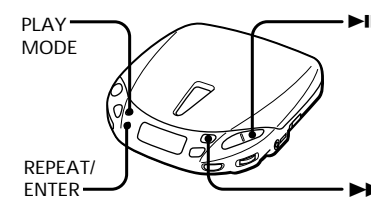

1 Durante la reproducción, pulse PLAY MODE varias veces hasta que "INTRO PGM" parpadee.



2 Pulse ▶|| para iniciar la exploración. El reproductor reproduce aproximadamente los primeros 15 segundos de cada tema e "INTRO PGM" parpadea más deprisa.

3 Pulse REPEAT/ENTER mientras se reproduce el tema que desee. Para omitir el tema, pulse ▶▶ o espere hasta el tema siguiente.

Al llegar al final del CD, "INTRO PGM" deja de parpadear y los temas elegidos se reproducen automáticamente.

Para finalizar la programación antes de llegar al final del CD, pulse ▶||. Se reproducirán los temas seleccionados.

Si pulsa ■, el programa se borrará. Para evitar borrados accidentales, ajuste el interruptor RESUME en ON.

Para cancelar la reproducción INTRO PGM, pulse PLAY MODE varias veces hasta que la indicación de modo de reproducción desaparezca del visor.

Reproducción de temas en orden aleatorio (reproducción aleatoria)

Es posible reproducir los temas de un CD en orden aleatorio.

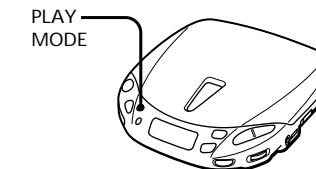

Durante la reproducción, pulse PLAY MODE varias veces hasta que aparezca "SHUF". Los temas se reproducen en orden aleatorio.

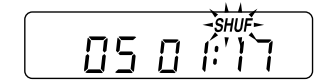

Para cancelar la reproducción aleatoria, pulse PLAY MODE varias veces hasta que la indicación de modo de reproducción desaparezca del visor.

Nota

- Durante la reproducción aleatoria, no es posible retroceder a temas anteriores pulsando ◀◀.

Reproducción de temas en un orden determinado (reproducción RMS)

Es posible programar un máximo de 22 temas para reproducirlos en el orden que desee.

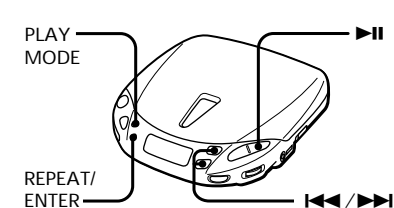

1 Durante la reproducción, pulse PLAY MODE varias veces hasta que "RMS*" parpadee.

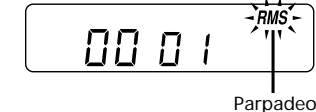

Parpadeo

*RMS = Sensor de música aleatorio

2 Pulse ◀◀ o ▶▶ para elegir un tema. Aparecen el número de tema y el orden de reproducción.

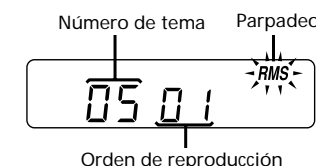

Orden de reproducción

3 Pulse REPEAT/ENTER para programar el tema.

4 Repita los pasos 2 y 3 para programar los temas restantes.

5 Pulse ▶||. "RMS" deja de parpadear y los temas elegidos se reproducen en el orden especificado.

Si pulsa ■, el programa se borrará. Para evitar borrados accidentales, ajuste el interruptor RESUME en ON.

Para cancelar la reproducción RMS, pulse PLAY MODE hasta que "RMS" desaparezca.

Para comprobar el programa

Durante la programación:
Pulse REPEAT/ENTER antes del paso 5.
Durante la reproducción RMS:
Pulse PLAY MODE varias veces hasta que "RMS" parpadee y, a continuación, pulse REPEAT/ENTER.

Cada vez que pulse REPEAT/ENTER, el número de tema y el orden de reproducción aparecen en el orden especificado.

Nota

- Si programa otro tema después del 22º, el primer tema programado se borrará y se programará el tema nuevo en su lugar.

Uso de otras funciones

Para minimizar los saltos de sonido (ESP)

La función ESP (protección electrónica contra golpes) minimiza los saltos de sonido mediante una memoria intermedia que almacena los datos musicales y los reproduce en caso de golpes.

El nuevo sistema ESP² (ESP Squared) emplea un nuevo DSP (procesador digital de señales) capaz de leer y almacenar datos musicales de forma más eficiente, proporcionando un nivel de protección continua contra saltos de sonido que no se encuentra en las unidades de memoria intermedia tradicionales. Ello disminuye la frecuencia de los saltos de sonido y la necesidad de utilizar la memoria intermedia. Emplee esta función mientras escucha música en un automóvil o mientras camina.*

* Aunque ESP² ofrece una protección excelente contra los saltos de sonido, no puede evitarlos mientras el usuario corre o hace deporte.

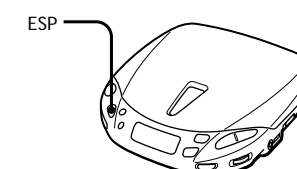

Pulse ESP. Aparece la indicación ESP.

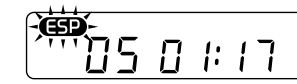

Para cancelar la función ESP, vuelva a pulsar ESP.

Notas

- Es posible que la reproducción se detenga si el reproductor recibe un golpe fuerte, aunque la función ESP se encuentre activada.
- Es posible que se escuche ruido o que se produzcan saltos de sonido si:
— escucha un CD sucio o arañado,
— escucha un CD de prueba de audio,
— el reproductor recibe golpes continuos.
- Es posible que el sonido no se escuche durante unos instantes si pulsa ESP durante la reproducción.

Para disfrutar de graves más potentes (función de sonido)

Es posible disfrutar de graves más potentes.

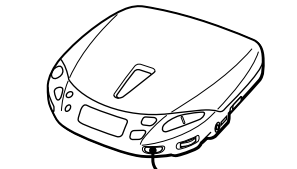

Pulse SOUND para seleccionar "MB (Mega Bass)" o "GRV (Groove)". "GRV" resulta más efectivo.

Nota

- Si el sonido se distorsiona al potenciar los graves, disminuya el volumen.

Para bloquear los botones

Es posible bloquear el reproductor contra operaciones accidentales. Es posible seguir empleando el reproductor con el mando a distancia.

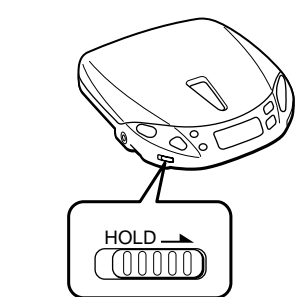

Deslice HOLD en la dirección de la flecha. Si pulsa cualquier botón, "Hold" aparecerá en el visor y no será posible emplear el reproductor.

Para desbloquearlo, deslice HOLD a su posición anterior.

Para proteger sus oídos (AVLS)

La función AVLS (Sistema de limitación automática de volumen) mantiene el volumen máximo a un determinado nivel para proteger sus oídos.

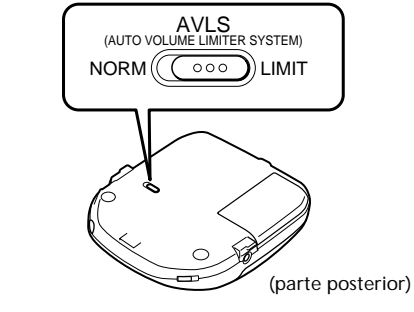

Ajuste AVLS en LIMIT. Aparece la indicación AVLS.

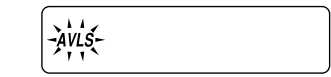

Nota

- Si el sonido se distorsiona al escucharlo con potenciación de graves y con la función AVLS, disminuya el volumen.

Para reanudar la reproducción desde el punto donde detuvo el CD (Reanudación de reproducción)
Normalmente, cada vez que se detiene la reproducción y vuelve a iniciarse, ésta comienza desde el principio del CD. No obstante, la función de reanudación de reproducción permite escuchar el CD a partir del punto donde se apagó el reproductor por última vez.

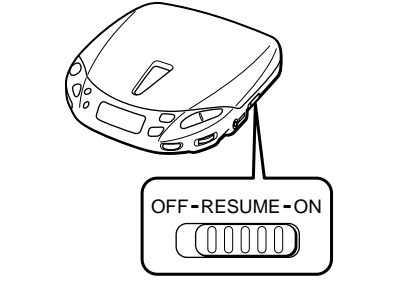

Ajuste RESUME en ON.

Para cancelar la reanudación de reproducción, ajuste RESUME en OFF.

Notas

- Aunque RESUME esté ajustado en ON, la reproducción se iniciará desde el principio si abre la tapa.
- El punto de reanudación puede presentar una imprecisión de aproximadamente 30 segundos.

Para desactivar el pitido

Es posible desactivar el pitido que se oye al emplear el reproductor.

Desconecte la fuente de alimentación (adaptador de CA, pila recargable o pilas alcalinas). Mientras pulsa y mantiene pulsado ■, vuelva a conectar la fuente de alimentación. Para recuperar el pitido, desconecte la fuente de alimentación y, a continuación, cóncetela sin pulsar ■.

Conexión a otro equipo estéreo

Es posible escuchar el CD mediante otro equipo estéreo o grabarlo en una cinta de cassette. Consulte el manual de instrucciones del otro equipo para obtener más información. Antes de realizar las conexiones, apague todos los componentes del equipo.

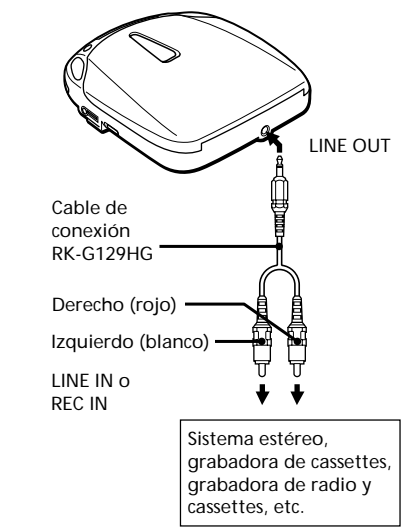

Notas

- Si emplea un cable de conexión, la función de sonido SOUND se desactivará.
- Antes de reproducir el CD, disminuya el volumen del equipo conectado con el fin de no dañar los altavoces conectados.
- La toma LINE OUT no emite el pitido.
- Si conecta otro equipo a la toma LINE OUT de este reproductor, ajuste el volumen en el equipo conectado.
- Al grabar un CD en una cinta de cassette mediante una grabadora de cintas que disponga de la función de búsqueda de espacios en blanco, cancele la función ESP. Si esta función se encuentra activada, la de búsqueda de espacios en blanco no se activará.

Reproducción de un CD en un automóvil

Es posible emplear el reproductor en un automóvil como se ilustra a continuación.

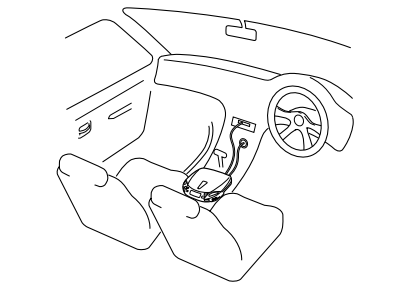

Para conectar el reproductor a una platina de cassettes de automóvil, necesitará los siguientes accesorios:

- Paquete de conexión para automóvil
 - Cable de batería de automóvil
 - Kit de montaje CPM-300PC (Placa de montaje + Paquete de conexión para automóvil + Cable de batería de automóvil)
 - Cable de batería de automóvil con paquete de conexión para automóvil DCC-E26CP
- Consulte el manual de instrucciones de cada accesorio para obtener más informacón.

Si utiliza el kit de montaje CPM-300PC/placa de montaje CPM-300P
Fije el adaptador de montaje para automóvil suministrado en la unidad CPM-300PC/300P antes de instalar el reproductor.

Notas

- No coloque el reproductor sobre el salpicadero.
- No deje el reproductor en un automóvil aparcado bajo la luz solar.
- Utilice un paquete de conexión para automóvil Sony con el fin de reducir ruidos.
- Utilice solamente el cable de batería de automóvil especificado en el apartado correspondiente a accesorios opcionales. Si utiliza otro tipo de cable, puede producirse humo, incendios o fallos de funcionamiento.

Función de encendido conmutado (si utiliza el cable de batería de automóvil)

Con esta función, el reproductor se detiene automáticamente al apagar el motor del automóvil. (Esta función no se encuentra disponible con determinados automóviles dependiendo del modelo.)

Uso del mando a distancia

Para los usuarios con mando a distancia suministrado:

Es posible emplear el mando a distancia con cable.

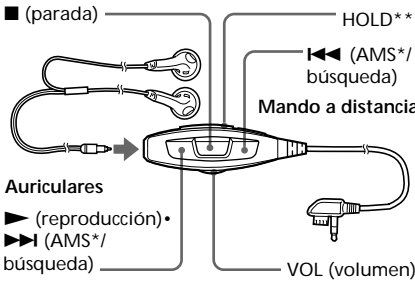

- Sensor de música automático
- ** Cuando no utilice el mando a distancia, deslice HOLD en la dirección de la flecha para evitar operaciones accidentales. Para desbloquear, deslice HOLD a su posición anterior.

Nota

- Utilice sólo el mando a distancia suministrado. No es posible emplear este reproductor mediante el mando suministrado con otros modelos.

►Fuentes de alimentación

Uso de pila recargable

Cargue la pila recargable antes de utilizarla por primera vez.

Emplee sólo la pila recargable BP-DM10 o BP-DM20 con este reproductor. No utilice otro tipo de pilas recargables. Puede utilizar las pilas BP-DM10 y BP-DM20 de la misma forma; no obstante, el tiempo de carga y su duración difieren. Compruebe el número de modelo de su pila recargable antes de utilizarla.

- Abra la tapa del compartimiento de pilas.

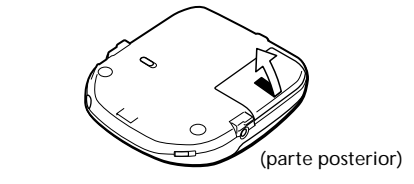

- Inserte la pila recargable de forma que la palabra “SONY” quede en la misma dirección que muestra la ilustración dentro de la tapa, y cierre ésta.

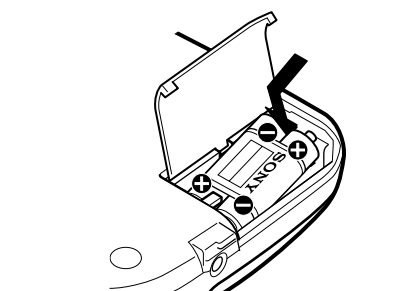

- Conecte el adaptador de alimentación de CA. La indicación “CHG” se ilumina. Realice la carga durante aproximadamente 2 horas (para BP-DM10) o 3,5 horas (para BP-DM20). (Si la pila se ha cargado por completo, “CHG” y  parpadearán.)

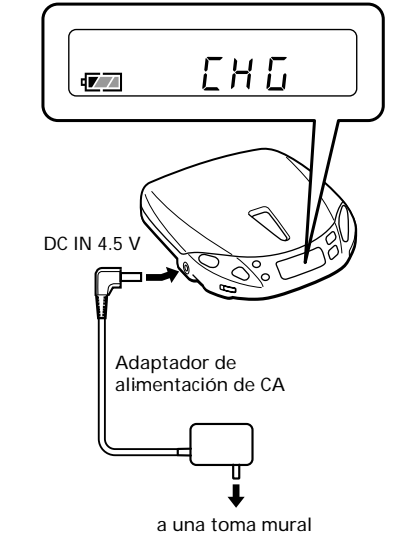

- Una vez cargada por completo, “CHG” desaparecerá. Desconecte el adaptador de alimentación de CA.

Cuándo cargar la pila
Si la pila dispone de poca energía, la indicación  aparecerá en el visor. Si éste muestra “Lo *bātt*”, cargue la pila recargable, ya que ésta se ha agotado. Para mantener la capacidad original de la pila durante mucho tiempo, recárguela cuando esté agotada (descargada).

Notas

- El tiempo de carga varía dependiendo de cómo se emplee la pila recargable.
- Si la pila es nueva o si no la ha utilizado durante mucho tiempo, es posible que no se cargue por completo hasta que la cargue y la descargue varias veces
- Si la duración de la pila se reduce aproximadamente a la mitad, sustitúyala por otra recargable Sony BP-DM10 o BP-DM20. No utilice otro tipo de pila recargable (tipo R6, etc.).

Uso de pilas secas

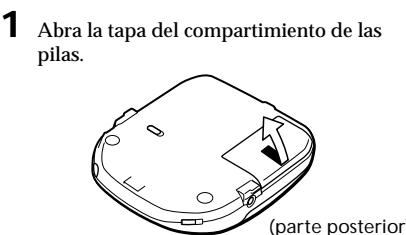

- Inserte dos pilas alcalinas LR6 (tamaño AA) haciendo coincidir las polaridades ⊕ y ⊖ con las del diagrama del interior del compartimiento y cierre la tapa.

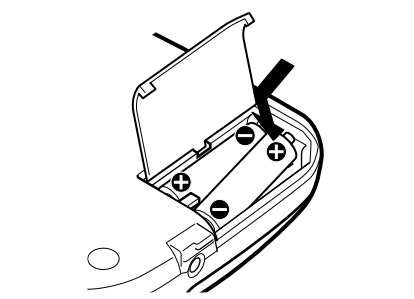

Nota

- No utilice pilas de manganeso con este reproductor.

Para extraer las pilas secas
Tire del lado ⊕ de la pila como se muestra.

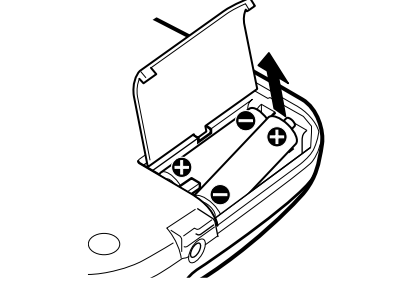

Cuándo sustituir las pilas secas

Si la pila dispone de poca energía, la indicación  aparecerá en el visor. Si éste muestra “Lo *bātt*”, sustituya todas las pilas por otras nuevas, ya que están agotadas.

Notas

- No cargue las pilas secas.
- No mezcle pilas nuevas con usadas.
- No utilice tipos de pilas diferentes conjuntamente.
- Extraiga las pilas si no va a utilizarlas durante mucho tiempo.
- Si se producen fugas de pilas, elimine los residuos del compartimiento de éstas, e instale pilas nuevas.

Duración de las pilas (horas aproximadas)(EIAJ*)		
Si emplea	Función ESP desactivada	activada
BP-DM20 (cargada durante unas 3,5 horas**)	9	9
Dos pilas alcalinas Sony LR6SG	16	15
BP-DM10 (cargada durante unas 2 horas**)	5	4,5

*Valor medido según la norma EIAJ (Electronic Industries Association of Japan) (Si la unidad se utiliza sobre una superficie plana y estable)

**El tiempo de carga varía en función de cómo se utilice la pila recargable.

Cómo fijar la tapa del compartimiento de las pilas
Si la tapa del compartimiento se desprende debido a una caída accidental, fuerza excesiva, etc., fijela como se muestra en la ilustración en el orden enumerado.

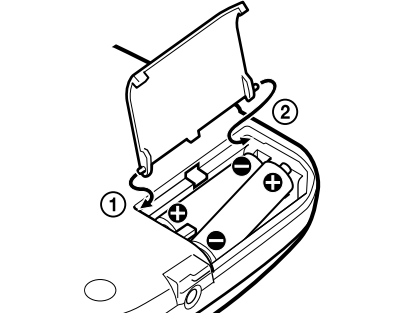

►Información complementaria

Precauciones

Seguridad

- Si se introduce algún objeto sólido o líquido en la unidad, desenchúfela y haga que sea revisada por personal especializado antes de volver a utilizarla.
- No ponga objetos extraños en la toma DC IN 4.5 V (entrada de alimentación externa).

Fuentes de alimentación

- Si no va a emplear el reproductor durante mucho tiempo, desconecte todas las fuentes de alimentación del mismo.
- La placa de características que indica la tensión de funcionamiento, consumo de energía, etc., se encuentra en la base del adaptador de alimentación de CA (sólo para EA3).

Adaptador de alimentación de CA
• Utilice únicamente el adaptador de CA suministrado. Si el reproductor no se ha suministrado con él, emplee el adaptador de CA AC-E45HG. No utilice otro tipo de adaptador.

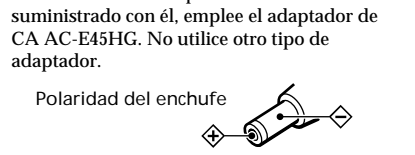

- Para desenchufar el adaptador de CA de la toma mural, tire del propio adaptador; no tire del cable.

Pilas secas y recargables

- No arroje las pilas al fuego.
- No transporte la pila recargable con monedas u otros objetos metálicos. Puede generarse calentamiento si los terminales positivo y negativo de la pila entran accidentalmente en contacto mediante un objeto metálico.

Reproductor

- Mantenga limpia la lente del reproductor y no la toque. Si lo hace, la lente puede dañarse y el reproductor no funcionará correctamente.
- No coloque objetos pesados sobre el reproductor, ya que la unidad y el CD pueden dañarse.
- No deje el reproductor en un lugar cercano a fuentes térmicas, ni en lugares sujetos a la luz solar directa, polvo excesivo o arena, humedad, lluvia, golpes mecánicos, superficies desniveladas, ni en un automóvil con las ventanillas cerradas.
- Si el reproductor produce interferencias en la recepción de radio o televisión, apague dicho reproductor o aleje de la radio o el televisor.
- No envuelva el reproductor en un paño o una manta durante su uso, ya que pueden producirse fallos de funcionamiento o accidentes graves.

Auriculares

Seguridad en carretera
No utilice auriculares mientras conduce, monta en bicicleta o emplee cualquier vehículo motorizado. Puede constituir un peligro para la circulación y es ilegal en determinadas zonas. Igualmente, puede ser potencialmente peligroso oír por los auriculares con un volumen alto mientras camina, especialmente en los pasos de peatones. Tenga especial cuidado o deje de utilizarlos en situaciones potencialmente peligrosas.

Prevención de daños en los oídos
Evite utilizar auriculares con un volumen alto. Los expertos en audición desaconsejan el uso continuo, con un volumen alto y durante mucho tiempo. Si experimenta pitidos en los oídos, reduzca el volumen o deje de utilizarlos.

Respeto por los demás

Mantenga el volumen a un nivel moderado. De esta forma, podrá oír los sonidos del exterior y mostrará respeto por la gente que le rodea.

Mantenimiento

Limpeza de la lente

Limpie la lente con un kit de limpieza de lentes KK-DM1.

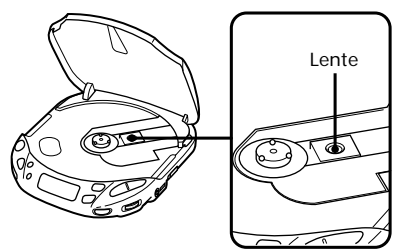

Limpeza del exterior
Emplee un paño suave ligeramente humedecido con agua o una solución detergente poco concentrada. No utilice alcohol, bencina ni diluyente.

Solución de problemas

Si algún problema no se soluciona una vez realizadas estas comprobaciones, póngase en contacto con el proveedor Sony más próximo.

El CD no se reproduce o “no d*i* SC” aparece en el visor aunque haya un CD en la unidad.

- El CD está sucio o es defectuoso.
 - Inserte el CD con el lado de la etiqueta hacia arriba.
- Se ha condensado humedad. No utilice la unidad durante varias horas hasta que la humedad se haya evaporado.
 - La lente está sucia.
 - Cierre firmemente la tapa de la unidad y el compartimiento de las pilas.
 - Compruebe que ha insertado las pilas correctamente.
- Conecte firmemente el adaptador de alimentación de CA a una toma mural.

Al pulsar ►||, el visor muestra “00” durante unos instantes, y desaparece. El CD no se reproduce.

- La pila recargable o las pilas secas están agotadas. Cargue la pila recargable o sustituya las pilas secas por otras nuevas.

Ausencia de sonido, o se oye ruido.

- Conecte los enchufes firmemente.
- No enchufes están sucios. Límpielos periódicamente con un paño seco y suave.

*“H*i* d*c* l*n*” aparece en el visor.*

- Utilice solamente el adaptador de alimentación de CA suministrado o el adaptador AC-E45HG (no suministrado).

*“H*o*i d*l*” aparece en el visor al pulsar un botón.*

- Los botones están bloqueados. Deslice HOLD a su posición anterior.

*“Lo *bātt*” aparece en el visor al pulsar un botón.*

- La pila recargable se ha agotado por completo. Conecte el adaptador de alimentación de CA y cárguela.
- Las pilas secas se han agotado. Sustitúyalas por otras nuevas.

La duración de las pilas es corta.

- Utiliza pilas de manganeso. Emplee alcalinas.
- Sustitúyala las pilas por otras nuevas.

El volumen se limita a un determinado nivel aunque intente aumentarlo.

- El selector AVLS está ajustado en LIMIT. Ajustelo en NORM.
- Los auriculares están conectados a la toma LINE OUT. Conéctelos a la toma /REMOTE.

Especificaciones

Reproductor de CD

Sistema
Audio digital de discos compactos

Propiedades del diodo láser
Material: GaAlAs
Longitud de onda: λ = 780 nm
Duración de emisión: Continua
Salida de láser: Inferior a 44,6 μW (Esta salida es el valor medido a una distancia de 200 mm de la superficie de lente objetiva del bloque de recogida óptico con una apertura de 7 mm.)

Corrección de error
Sony Super Strategy Cross Interleave Reed Solomon Code

Conversión D-A
Control tiempo-eje de cuarzo de 1 bit

Respuesta de frecuencia
20 - 20.000 Hz ±1 dB (medido por EIAJ CP-307)

Salida (a un nivel de entrada de 4,5 V)
Auriculares (minitoma estéreo) 15 mW + 15 mW a 16 ohmios
Salida de línea (minitoma estéreo)
Nivel de salida de 0,7 V rms a 47 kilohmios
Impedancia de carga recomendada superior a 10 kilohmios

Generales

Requisitos de alimentación
Con respecto al código de zona del modelo que ha adquirido, compruébelo en el lado superior izquierdo del código de barras del paquete.

- Pila recargable Sony BP-DM10: 2,4 V CC, Ni-Cd, 650 mAh
Pila recargable Sony BP-DM20: 2,4 V CC, Ni-MH, 1.200 mAh
- Dos pilas LR6 (tamaño AA): 3 V CC
- Adaptador de alimentación de CA (toma DC IN 4.5 V):
Modelo U2/CA2/E92/MX2: 120 V, 60 Hz
Modelo CED/CEX/EE1/EE13/CE7/CEW/EE/G5/G6/G7/G8: 220 - 230 V, 50/60 Hz
Modelo CEK: 230 - 240 V, 50 Hz
Modelo EA3: 110 - 240 V, 50/60 Hz
Modelo AU2: 240 V, 50 Hz
Modelo JE.W/E33: 100 - 240 V, 50/60 Hz
Modelo HK2: 220 V, 50/60 Hz
Modelo CN2/ARI: 220 V, 50 Hz
- Placa de montaje Sony CPM-300P para su uso con batería de automóvil: 4,5 V CC

Dimensiones (an/al/prf) (sin partes ni controles salientes)
Aprox. 129 × 28 × 146 mm

Masa (sin pila recargable)
Aprox. 220 g

Temperatura de funcionamiento
5°C - 35°C (41°F - 95°F)

Accesorios suministrados
Con respecto al código de zona del modelo que ha adquirido, compruébelo en el lado superior izquierdo del código de barras del paquete.

D-E440
Auriculares de introducción en oído (1)

D-E441
Adaptador de alimentación de CA (1)
Auriculares normales (1)*1
Auriculares de introducción en oído (1)*2
Adaptador de enchufe de CA (1)*3
*1Suministrados con el modelo U2
*2No suministrados con el modelo U2
*3Suministrado con los modelos E33, E13 y EA3

D-E441SR
Adaptador de alimentación de CA (1)
Auriculares de introducción en oído (1)
Sistema de altavoces activos (1)

D-E443
Adaptador de alimentación de CA (1)
Auriculares de introducción en oído (1)
Pila recargable (1)
Adaptador de enchufe de CA (1)*
* Suministrado con los modelos E33, E13 y EA3

D-E445
Adaptador de alimentación de CA (1)
Auriculares normales con mando a distancia (1)*1
Auriculares de introducción en oído con mando a distancia (1)*2
Pila recargable (1)
Adaptador de enchufe de CA (1)*3
*1Suministrados con el modelo U2
*2No suministrados con el modelo U2
*3Suministrados con el modelo E13

D-E446CK
Adaptador de alimentación de CA (1)
Auriculares normales (1)*1
Auriculares de introducción en oído (1)*2
Cable de batería de automóvil (1)
Paquete de conexión para automóvil (1)
Cinta velcro (2)
Fusible de repuesto (1)
Tubo en espiral (1)
Adaptador de enchufe de CA (1)*3
*1Suministrados con el modelo U2
*2No suministrados con el modelo U2
*3Suministrado con los modelos E33, E13 y EA3

D-E449CK
Adaptador de alimentación de CA (1)
Pila recargable (1)
Auriculares normales con mando a distancia (1)
Cable de batería de automóvil (1)
Paquete de conexión para automóvil (1)
Cinta velcro (2)
Fusible de repuesto (1)
Tubo en espiral (1)

Diseño y especificaciones sujetos a cambios sin previo aviso.

Accesorios opcionales
Placa de montaje CPM-300P
Kit de montaje CPM-450PC*1
Kit de montaje CPM-300PC
Paquete de conexión para automóvil CPA-9
Cable de batería de automóvil con paquete de conexión para automóvil DCC-E26CP
Cable de batería de automóvil DCC-E245
Sistema de altavoces activos SRS-A15, SRS-A35, SRS-A71, SRS-T1
Pila recargable BP-DM10, BP-DM20
Cable de conexión RK-G129HG, RK-G136HG
Adaptador de alimentación de CA AC-E45HG
Auriculares estéreo MDR-A44L, MDR-301LP, MDR-E848LP, MDR-35*2
*1 Comercializado sólo en Japón
*2 Si conecta auriculares opcionales al mando a distancia suministrado, emplee sólo auriculares con minienchufes estéreo. No es posible utilizar auriculares con microenchufes.

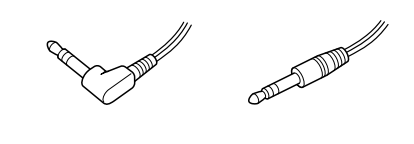

Es posible que su proveedor no disponga de algunos de los accesorios enumerados anteriormente. Pídale más información sobre los accesorios disponibles en su país.