

# *Super Audio CD Player*

---

Bedienungsanleitung \_\_\_\_\_ **DE**

Manual de instrucciones \_\_\_\_\_ **ES**

Gebruiksaanwijzing \_\_\_\_\_ **NL**



SUPER AUDIO CD



*SCD-1*

## ACHTUNG

**Um Feuergefahr und die Gefahr eines elektrischen Schlags zu vermeiden, setzen Sie das Gerät weder Regen noch sonstiger Feuchtigkeit aus. Um einen elektrischen Schlag zu vermeiden, öffnen Sie das Gehäuse nicht. Überlassen Sie Wartungsarbeiten stets nur qualifiziertem Fachpersonal.**

Dieses Gerät wurde als Laser-Gerät der Klasse 1 (CLASS 1 LASER) klassifiziert. Das entsprechende Etikett (CLASS 1 LASER PRODUCT) befindet sich außen an der Rückseite des Geräts.

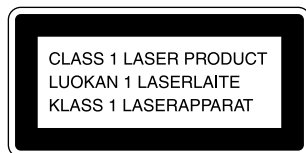

## Willkommen!

Danke, daß Sie sich für einen Super-Audio-CD-Player von Sony entschieden haben. Lesen Sie diese Anleitung vor Inbetriebnahme des Geräts bitte genau durch, und bewahren Sie sie zum späteren Nachschlagen sorgfältig auf.

## Zu dieser Bedienungsanleitung

Die Anweisungen in dieser Bedienungsanleitung beziehen sich auf Modell SCD-1.

### Konventionen in dieser Anleitung

- Die Anweisungen in dieser Anleitung beziehen sich auf die Bedienelemente am Gerät. Sie können jedoch auch die Bedienelemente auf der Fernbedienung verwenden, sofern sie die gleiche oder eine ähnliche Bezeichnung tragen wie die Bedienelemente am Gerät.
- In dieser Bedienungsanleitung werden folgende Symbole verwendet:



Gibt an, daß Sie für die betreffende Funktion die Fernbedienung verwenden können.



Kennzeichnet Hinweise und Tips, mit deren Hilfe sich eine Funktion leichter ausführen läßt.

# Merkmale und Funktionen

## Wiedergabe von im DSD-Format aufgezeichneten Super-Audio-CDs

Die Super-Audio-CD basiert auf einer Technologie, die als DSD-Format (Direct Stream Digital) bezeichnet wird. Mit Hilfe dieser Technologie läßt sich Musik so originalgetreu reproduzieren, daß kaum ein Unterschied zum Originalton zu erkennen ist.

Die Abtastfrequenz liegt beim DSD-Format bei 2,8224 MHz und ist somit 64mal höher als bei einer herkömmlichen CD. Außerdem wird in diesem Format mit 1-Bit-Quantisierung gearbeitet. So können bis zu vier Mal mehr Daten als beim PCM-Format - dem Format für herkömmliche CDs - aufgezeichnet werden.

Im Gegensatz zum PCM-Format, das mit Hilfe von Digitalfiltern eine Datenreduzierung und Interpolation erzielt, arbeitet das DSD-Format mit einem einfachen Wiedergabeverfahren. Das aus einem analogen Signal konvertierte 1-Bit-Digitalsignal wird vor der Wiedergabe lediglich durch einen analogen Niedrigpaßfilter geleitet. Insgesamt lassen sich mit dem DSD-Format ein breiter Frequenzbereich von theoretisch über 100 kHz und eine große Dynamik über den gesamten hörbaren Frequenzbereich gleichzeitig erzielen. Somit ist eine außerordentlich originalgetreue Musikreproduktion möglich.

Um die Wiedergabe von Super-Audio-CDs im DSD-Format in herausragender Qualität zu gewährleisten, ist der SCD-1 mit einem neu entwickelten DSD-Decoder- und D/A-Wandlersystem ausgestattet. Chassis und Lademechanismus wurden ebenfalls speziell für dieses Gerät konzipiert.

## Wiedergabe herkömmlicher CDs mit höherer Qualität

Der SCD-1 zeigt auch bei der Wiedergabe herkömmlicher CDs eine höhere Qualität als ein herkömmlicher CD-Player. Dieser Qualitätsvorsprung wird beim SCD-1 durch eine Reihe hochentwickelter Technologien erzielt. So ist das Gerät zum Beispiel mit zwei unabhängigen optischen Sensorsystemen ausgestattet: einem für Super-Audio-CDs und einem weiteren für herkömmliche CDs. Darüber hinaus steht für die CD-Wiedergabe ein 24-Bit-Digitalfilter mit variablen Koeffizienten (VC-Filter) zur Verfügung (siehe Seite 19). Jeder dieser fünf Filter weist andere Grenzfrequenzcharakteristika auf, so daß Sie die Tonqualität auf die Musikquelle bzw. Ihr Audiosystem einstellen können.

## Sonstiges

- Auf einer Super-Audio-CD können bis zu 255 Titel-/Indexnummern aufgezeichnet werden. Daher verfügt der SCD-1 über ein großes 3stelliges Display.
- Mit der mitgelieferten Fernbedienung können Sie den SCD-1 und einen herkömmlichen CD-Player von Sony steuern. Weitere Informationen dazu finden Sie unter **4** Wählschalter COMMAND MODE auf Seite 10 und **1** Wählschalter CD1/CD2 auf Seite 11.

# INHALT

## Vorbereitungen 4

- Vor dem Anschließen des Geräts 4
- Anschließen der Audiokomponenten 5
- Der Schalter „STANDARD“ an der Rückseite des Players 6
- Anschließen des Geräts an eine Netzsteckdose 6
- Kompatible CD-Typen 7

## Lage und Funktion der Teile und Bedienelemente 8

- Beschreibung der Teile und Bedienelemente an der Vorderseite 8
- Beschreibung der Teile und Bedienelemente an der Rückseite 10
- Beschreibung der Bedienelemente auf der Fernbedienung 11

## Wiedergeben von CDs 12

- Wiedergeben einer CD 12
- Das Display 13
- Ansteuern eines bestimmten Titels 15
- Ansteuern einer bestimmten Passage in einem Titel 16
- Wiederholte Wiedergabe von Titeln 16
- Wiedergeben von Titeln in willkürlicher Reihenfolge (Shuffle Play) 17
- Zusammenstellen eines eigenen Programms (Programme Play) 18
- Wiedergeben einer CD unter Verwendung eines Filters (Digitalfilterfunktion) 19

## Weitere Informationen 20

- Sicherheitsmaßnahmen 20
- Hinweise zu CDs 21
- Reinigen des CD-Tellers 21
- Störungsbehebung 22
- Technische Daten 22
- Index 23

DE

# Vorbereitungen

In diesem Kapitel finden Sie Informationen zu dem mitgelieferten Zubehör. Außerdem wird hier beschrieben, wie Sie verschiedene Audiokomponenten an den Super-Audio-CD-Player anschließen können. Lesen Sie dieses Kapitel unbedingt sorgfältig durch, bevor Sie irgendwelche Anschlüsse herstellen.

## Vor dem Anschließen des Geräts

### Überprüfen des mitgelieferten Zubehörs

Im Lieferumfang des Players sind folgende Teile enthalten:

- Audioverbindungskabel (Cinchbuchse × 2 ↔ Cinchbuchse × 2) (1)
- Netzkabel (1)
- Netzadapterstecker (nur Modelle für USA und Kanada) (1)
- Stabilisator (1)
- Fernbedienung RM-DS1 (1)
- R03-Batterien der Größe AAA (2)

### Einlegen von Batterien in die Fernbedienung

Legen Sie zwei R03-Batterien (Größe AAA) in das Batteriefach ein. Achten Sie dabei auf richtige Polarität: Plus- und Minus-Pol der Batterien müssen den Markierungen + und – im Batteriefach entsprechen. Wenn Sie die Fernbedienung benutzen, richten Sie sie auf den Fernbedienungssensor  am Player.

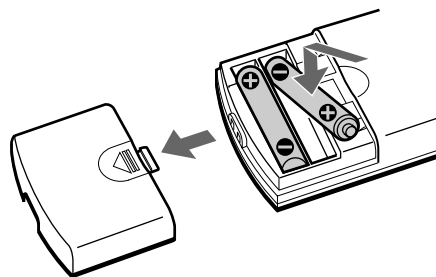

### Wann müssen die Batterien ausgetauscht werden?

Unter normalen Bedingungen halten die Batterien etwa sechs Monate. Wenn sich der Player nicht mehr mit der Fernbedienung steuern lässt, ersetzen Sie beide Batterien durch neue.

### Hinweise

- Setzen Sie die Fernbedienung nicht großer Hitze oder Feuchtigkeit aus.
- Lassen Sie keine Fremdkörper in das Gehäuse der Fernbedienung fallen. Achten Sie darauf besonders beim Austauschen der Batterien.
- Verwenden Sie nicht eine neue Batterie zusammen mit einer alten.
- Setzen Sie die Fernbedienung keinem direkten Sonnen- oder Lampenlicht aus. Dies könnte zu einer Fehlfunktion führen.
- Wenn Sie die Fernbedienung längere Zeit nicht benutzen wollen, nehmen Sie die Batterien heraus, damit nicht durch auslaufende oder korrodierte Batterien Schäden entstehen.

# Anschließen der Audiokomponenten

Schließen Sie den Super-Audio-CD-Player an eine Audiokomponente an. Achten Sie darauf, alle Komponenten vor dem Anschließen auszuschalten. Stecken Sie die Stecker fest in die Buchsen, um Störärauschen zu vermeiden.

## Anschließen über die Buchsen LINE OUT UNBALANCED

Stellen Sie in diesem Fall die Verbindung über ein Audioverbindungskabel her. Achten Sie darauf, die farbcodierten Stecker mit den richtigen Buchsen an den Geräten zu verbinden: Weiß (links) zu Weiß und Rot (rechts) zu Rot.

**Audioverbindungskabel (mitgeliefert)**

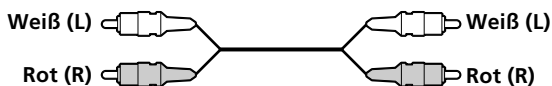

## Anschließen über die Buchsen LINE OUT BALANCED

Stellen Sie in diesem Fall die Verbindung über ein XLR-Kabel (symmetrisch) her. Wenn Sie ein XLR-Kabel (symmetrisch) an die Buchsen LINE OUT BALANCED anschließen, stellen Sie den Schalter BALANCED OUT ON/OFF an der Rückseite des Players auf ON.

**XLR-Kabel (symmetrisch) (nicht mitgeliefert)**



**Polarität des Anschlusses LINE OUT BALANCED**

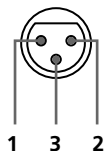

- 1: GROUND
- 2: HOT (+)
- 3: COLD (-)

## Anschließen über die Buchse DIGITAL OUT OPTICAL

Stellen Sie in diesem Fall die Verbindung über ein optisches Digitalkabel her. Um ein optisches Digitalkabel an die Buchse DIGITAL OUT OPTICAL anzuschließen, nehmen Sie die Kappe vom Anschluß ab und stecken den Kabelstecker in die Buchse, bis er mit einem Klicken einrastet.

Achten Sie darauf, daß im Display „16 bit“ angezeigt wird. Drücken Sie gegebenenfalls die Taste DIGITAL OUT an der Oberseite des Players. Verbiegen und verdrehen Sie das optische Kabel nicht.

**Optisches Digitalkabel (nicht mitgeliefert)**



**Hinweis**

Nur die Audiosignale herkömmlicher CDs werden über die DIGITAL OUT-Anschlüsse ausgegeben. Die Signale von Super-Audio-CDs können über die DIGITAL OUT-Anschlüsse nicht ausgegeben werden.

## Anschließen über die Buchse DIGITAL OUT COAXIAL

Verwenden Sie ein digitales Koaxialkabel, um eine Audiokomponente mit digitalen Koaxialeingängen anzuschließen. Achten Sie beim Anschließen eines digitalen Koaxialkabels darauf, daß im Display „16 bit“ angezeigt wird. Drücken Sie gegebenenfalls die Taste DIGITAL OUT an der Oberseite des Players.

**Digitales Koaxialkabel (nicht mitgeliefert)**

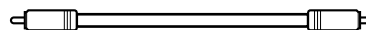

**Hinweis**

Nur die Audiosignale herkömmlicher CDs werden über die DIGITAL OUT-Anschlüsse ausgegeben. Die Signale von Super-Audio-CDs können über die DIGITAL OUT-Anschlüsse nicht ausgegeben werden.

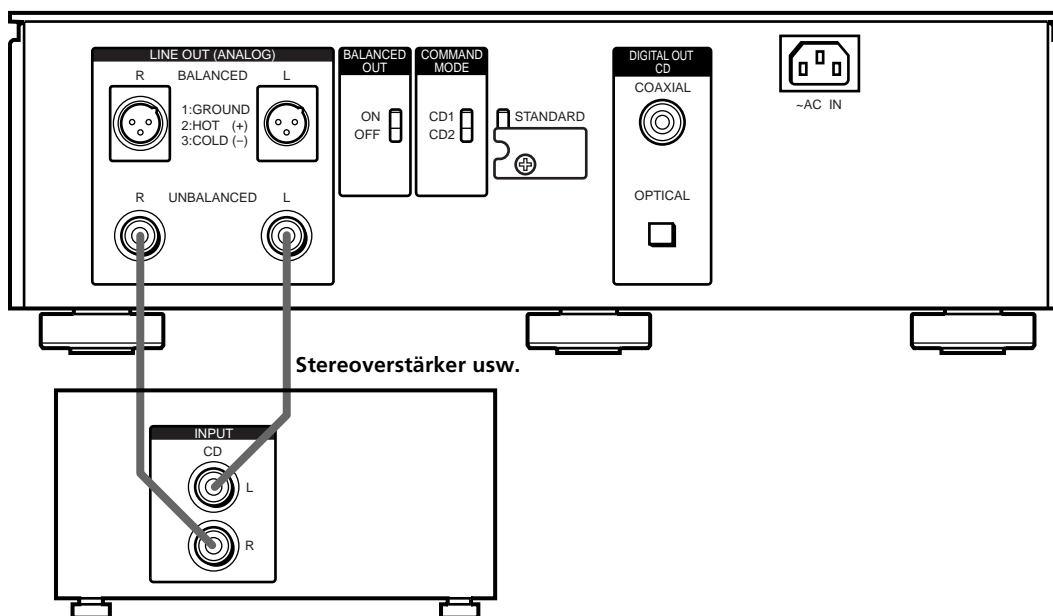

## Der Schalter „STANDARD“ an der Rückseite des Players

Auf Super-Audio-CDs sind hochfrequente Signale außerhalb des hörbaren Bereichs aufgezeichnet, während normale Verstärker und Lautsprecher nur auf Signale innerhalb des hörbaren Frequenzbereichs ausgelegt sind. Wenn Sie bei der Wiedergabe von Super-Audio-CDs die Lautstärke sehr hoch einstellen oder die Höhen sehr stark betonen, wird deshalb möglicherweise die Schutzschaltung des Verstärkers aktiviert. Um dies zu vermeiden, müssen Sie den Schalter an der Rückseite des Players auf den jeweils angeschlossenen Verstärker einstellen. Damit wird das Ausgangssignal an die Merkmale des verwendeten Verstärkers angepaßt.

### Anschließen an einen normalen Verstärker

Der Schalter ist werkseitig auf „STANDARD“ eingestellt. Wenn Sie diesen Player an einen normalen Verstärker anschließen, lassen Sie den Schalter in der werkseitigen Position. Stellen Sie den Schalter auf keinen Fall auf „CUSTOM“. Andernfalls kann es zu Störrauschen kommen, und die Lautsprecher sowie der Verstärker werden möglicherweise beschädigt.

### Anschließen an den Vorverstärker TA-E1 (nicht mitgeliefert) und den Endverstärker TA-N1 (nicht mitgeliefert)

Wenn Sie diesen Player an den Vorverstärker TA-E1 (nicht mitgeliefert) und den Endverstärker TA-N1 (nicht mitgeliefert) anschließen, nehmen Sie wie unten abgebildet die Abdeckung ab und stellen den Schalter auf „CUSTOM“.

Wenn sich der Schalter in der Position „CUSTOM“ befindet, bietet der Player einen größeren Frequenzbereich.

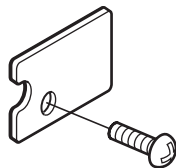

#### Hinweis

Wenn Sie die Audiosignale einer Super-Audio-CD auf Band (Kassettendeck usw.) aufzeichnen wollen, stellen Sie den Schalter immer auf „STANDARD“, auch wenn der Player an den Vorverstärker TA-E1 und den Endverstärker TA-N1 angeschlossen ist.

## Anschließen des Geräts an eine Netzsteckdose

Schließen Sie das mitgelieferte Netzkabel an die Buchse AC IN des Players an.

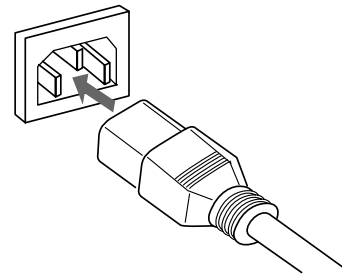

### Hinweis zum Netzkabel

Verbinden Sie das mitgelieferte Netzkabel mit einer Netzsteckdose.

# Kompatible CD-Typen

Folgende CDs können mit diesem Player wiedergegeben werden.

Je nachdem, welcher CD-Typ wiedergegeben werden soll, wählen Sie die entsprechende Anzeige mit Hilfe der Taste SACD/CD (Seite 8, 12).

## Super-Audio-CD (einschichtige CD)

Diese CD verfügt über eine einzige HD-Schicht\*. Drücken Sie so oft SACD/CD, bis die Anzeige SACD an der Oberseite des Players aufleuchtet.

\*Signalschicht hoher Dichte für Super-Audio-CD

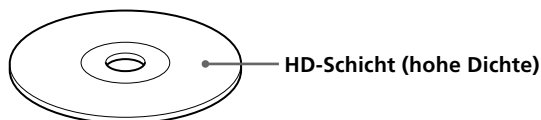

## Super-Audio-CD (zweischichtige CD)

Diese CD verfügt über zwei HD-Schichten und bietet somit eine längere Spieldauer. Drücken Sie so oft SACD/CD, bis die Anzeige SACD an der Oberseite des Players aufleuchtet. Da sich bei der zweischichtigen CD beide HD-Schichten auf einer Seite befinden, ist es nicht notwendig, die CD umzudrehen.

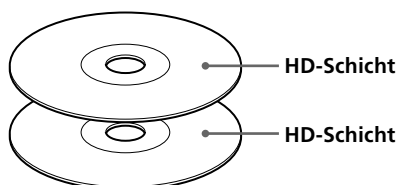

## Herkömmliche CD

Diese CD wurde im heute gebräuchlichen Format bespielt. Drücken Sie so oft SACD/CD, bis die Anzeige CD an der Oberseite des Players aufleuchtet.

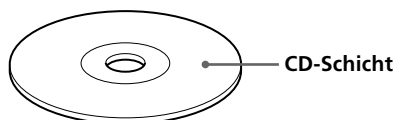

## Super-Audio-CD + CD (Hybrid-CD)

Diese CD verfügt über eine HD-Schicht und eine CD-Schicht. Wählen Sie mit SACD/CD die Schicht aus, die Sie wiedergeben lassen wollen. Da sich beide Schichten auf einer Seite befinden, ist es nicht notwendig, die CD umzudrehen. Die CD-Schicht können Sie auch mit einem herkömmlichen CD-Player wiedergeben.

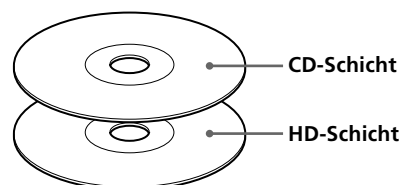

## Nicht kompatible CDs

Folgende CDs/DVDs können mit diesem Player nicht wiedergegeben werden. Wenn Sie versuchen, eine solche CD/DVD wiederzugeben, erscheint die Fehlermeldung „TOC Error“, oder es wird kein Ton ausgegeben.

- CD-ROM
- DVD usw.

# Lage und Funktion der Teile und Bedienelemente

In diesem Kapitel werden die Lage und Funktion der verschiedenen Teile und Bedienelemente an der Vorder- und Rückseite des Geräts sowie auf der Fernbedienung erläutert. Näheres finden Sie auf den in Klammern angegebenen Seiten.

Außerdem werden die Anzeigen erklärt, die im Display erscheinen.

## Beschreibung der Teile und Bedienelemente an der Vorderseite

### 1 Taste (12)

Drücken Sie diese Taste, um den Deckel des CD-Fachs zu öffnen.

### 2 Deckel des CD-Fachs (12)

Drücken Sie , um den Deckel des CD-Fachs zu öffnen bzw. zu schließen.

### 3 Taste FILTER (19)

Mit dieser Taste wählen Sie bei der Wiedergabe einer CD den Digitalfiltertyp aus.

### 4 Taste SACD/CD (12)

Wenn sich der Player im Stopmodus befindet, leuchtet mit jedem Tastendruck auf diese Taste abwechselnd die Anzeige SACD und CD an der Oberseite des Players auf. Wählen Sie die Anzeige gemäß dem CD-Typ aus, den Sie wiedergeben wollen. Näheres zu den CD-Typen, die Sie wiedergeben können, finden Sie unter „Kompatible CD-Typen“ auf Seite 7.

### 5 Taste (12)

Mit dieser Taste starten Sie die Wiedergabe.

### 6 Taste (13)

Mit dieser Taste schalten Sie in den Pausenmodus.

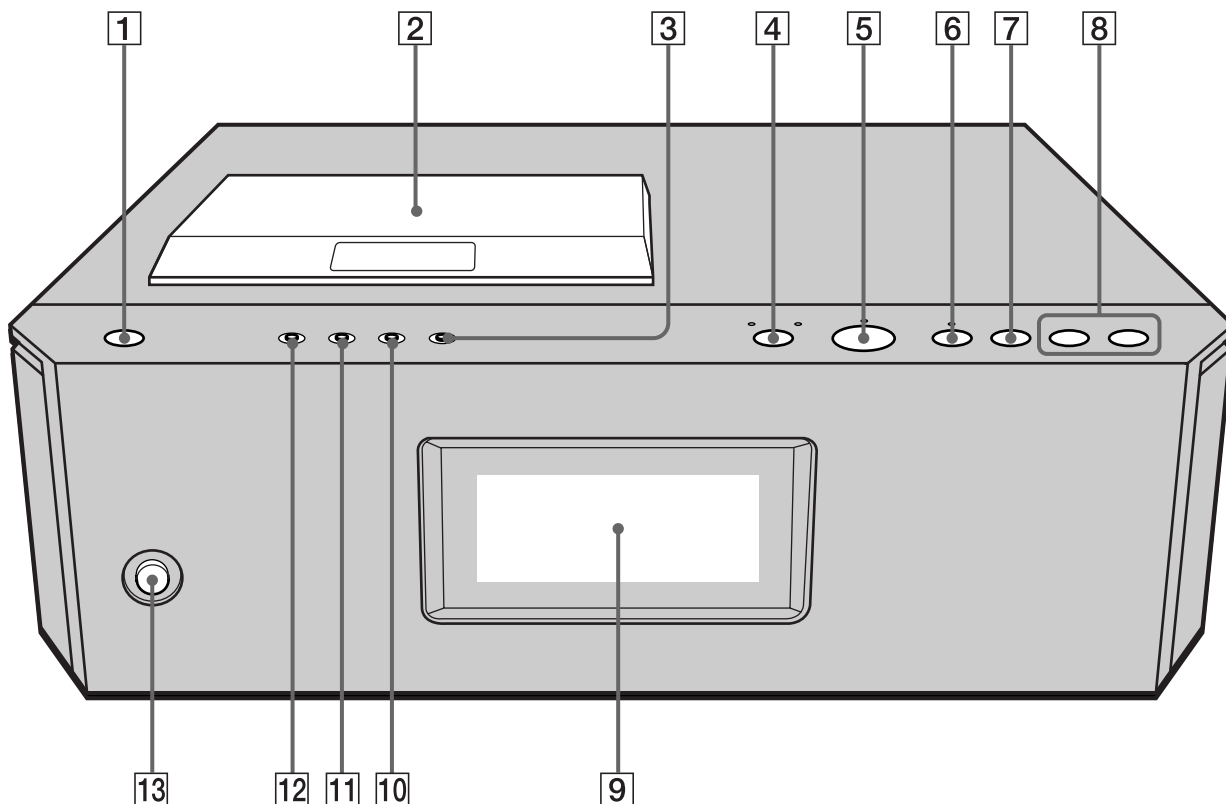

**7 Taste ■ (13)**

Mit dieser Taste stoppen Sie die Wiedergabe.

**8 Taste ◀◀/▶▶ (13)**

Mit jedem Tastendruck auf ◀◀ schalten Sie zum jeweils vorherigen Titel zurück, mit jedem Tastendruck auf ▶▶ schalten Sie zum jeweils nächsten Titel weiter.

**9 Display (Fernbedienungssensor  (13)**

Dient zum Anzeigen verschiedener Informationen.

**10 Taste DIGITAL OUT (5)**

Drücken Sie diese Taste, wenn eine Komponente an die DIGITAL OUT-Anschlüsse angeschlossen ist. Mit jedem Tastendruck auf diese Taste wechselt die Anzeige im Display zwischen „16 bit“ (die Audiosignale einer CD können ausgegeben werden) und „OFF“ (es können keine Audiosignale einer CD ausgegeben werden).

**11 Taste TEXT (14)**

Zeigt TEXT-Informationen an, wenn der Player eine TEXT-CD erkennt.

**12 Taste TIME (13)**

Mit jedem Tastendruck auf diese Taste erscheinen die Spieldauer des Titels und die gesamte Restspieldauer auf der CD im Display.

**13 Netzschalter  (12)**

Dient zum Einschalten des Players.

# Beschreibung der Teile und Bedienelemente an der Rückseite

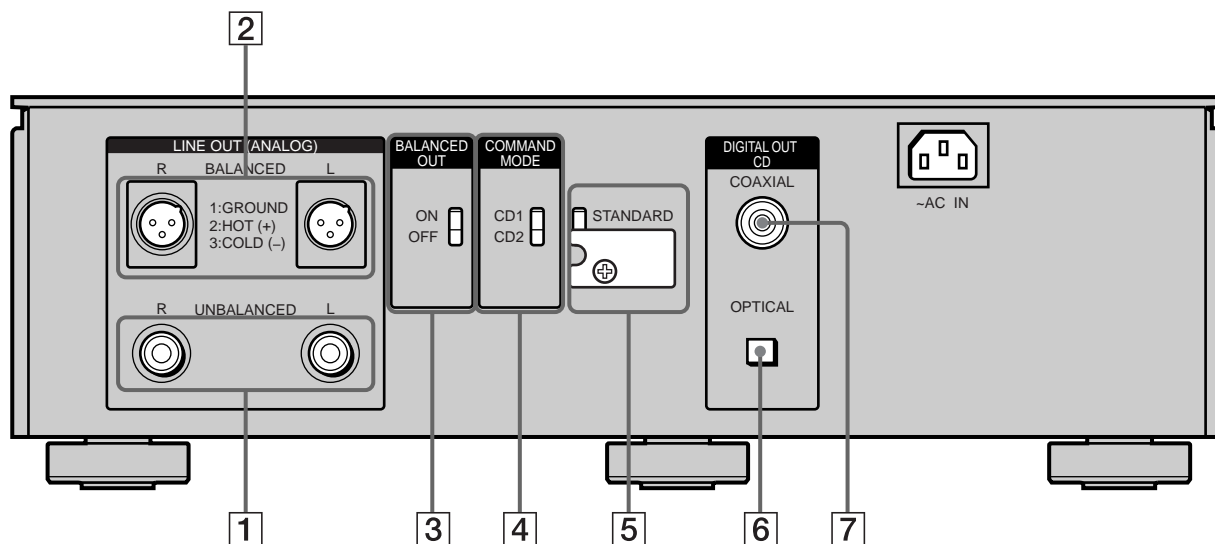

**1** **Buchsen LINE OUT (ANALOG) UNBALANCED (5)**  
Zum Anschließen einer Audiokomponente über ein Audioverbindungskabel.

**2** **Buchsen LINE OUT (ANALOG) BALANCED (5)**  
Zum Anschließen einer Audiokomponente über ein XLR-Kabel (symmetrisch).

**3** **Schalter BALANCED OUT ON/OFF (5)**  
Stellen Sie diesen Schalter auf ON, wenn eine Audiokomponente an die Buchsen LINE OUT BALANCED angeschlossen ist. Andernfalls stellen Sie den Schalter auf OFF.

**4** **Wählschalter COMMAND MODE**  
Normalerweise stellen Sie diesen Schalter auf CD1. Wenn Sie einen anderen als diesen CD-Player von Sony anschließen, stellen Sie den Schalter auf CD2. In diesem Fall können Sie mit CD1/CD2 auf der Fernbedienung auswählen, ob Sie diesen Player oder den anderen CD-Player von Sony steuern wollen. Wählen Sie CD1, um den anderen CD-Player von Sony zu steuern, oder CD2, um diesen Player zu steuern.

**5** Diesen Schalter stellen Sie je nach angeschlossenem Verstärker ein. Näheres dazu finden Sie unter „Der Schalter „STANDARD“ an der Rückseite des Players“ auf Seite 6.

**6** **Buchse DIGITAL OUT (CD) OPTICAL (5)**  
Zum Anschließen einer Audiokomponente über ein optisches Digitalkabel.

**7** **Buchse DIGITAL OUT (CD) COAXIAL (5)**  
Zum Anschließen einer Audiokomponente über ein digitales Koaxialkabel.

### Hinweis

Nur die Audiosignale herkömmlicher CDs werden über die DIGITAL OUT-Anschlüsse (siehe **6** und **7** in der Abbildung) ausgegeben. Die Signale von Super-Audio-CDs können über die DIGITAL OUT-Anschlüsse nicht ausgegeben werden.

# Beschreibung der Bedienelemente auf der Fernbedienung

- 1 Wählschalter CD1/CD2**  
Zum Auswählen eines anderen CD-Players von Sony. Wählen Sie CD1, um den anderen CD-Player von Sony zu steuern, oder CD2, um diesen Player zu steuern. In diesem Fall muß der Wählschalter COMMAND MODE an der Rückseite des Players auf CD2 gestellt sein.
- 2 Taste CONTINUE (17, 18)**  
Drücken Sie diese Taste im Modus Shuffle Play oder Programme Play, wenn Sie die normale Wiedergabe fortsetzen wollen.  
**Taste SHUFFLE (17)**  
Mit dieser Taste starten Sie die Wiedergabe in willkürlicher Reihenfolge (Shuffle Play).  
**Taste PROGRAM (18)**  
Mit dieser Taste starten Sie die Programmwiedergabe (Programme Play).
- 3 Taste TEXT/ENTER (14, 15)**  
Zeigt TEXT-Informationen an, wenn der Player eine TEXT-CD erkennt.
- 4 Taste LANGUAGE (15)**  
Mit dieser Taste können Sie für die TEXT-Informationen eine andere Sprache wählen, wenn auf der TEXT-CD mehrere Sprachen aufgezeichnet sind.
- 5 Zahlentasten (15)**  
Mit diesen Tasten geben Sie die Titelnummern ein.
- 6 Taste ▷ (12)**  
Mit dieser Taste starten Sie die Wiedergabe.  
**Taste II (13)**  
Mit dieser Taste schalten Sie in den Pausemodus.  
**Taste ■ (13)**  
Mit dieser Taste stoppen Sie die Wiedergabe.
- 7 Tasten AMS ◀◀/▶▶ (AMS: automatischer Musiksensor) (13, 15)**  
Mit diesen Tasten können Sie einen bestimmten Titel ansteuern.
- 8 Tasten ◀▶ (16)**  
Mit diesen Tasten können Sie innerhalb eines Titels eine bestimmte Passage ansteuern, die Sie wiedergeben wollen.
- 9 Tasten INDEX ◀/▶ (16)**  
Mit diesen Tasten können Sie bei der Wiedergabe einer CD mit Indexsignalen eine mit einem Indexsignal markierte Stelle ansteuern.
- 10 Taste FILTER (19)**  
Mit dieser Taste wählen Sie bei der Wiedergabe einer CD den Digitalfiltertyp aus.
- 11 Taste SACD/CD (12)**  
Bei jedem Tastendruck auf diese Taste leuchten abwechselnd die Anzeigen SACD und CD an der Oberseite des Players auf. Wählen Sie die Anzeige gemäß dem CD-Typ aus, den Sie wiedergeben wollen.

- 12 Taste TIME (13)**  
Mit jedem Tastendruck auf diese Taste erscheinen die Spieldauer des Titels und die gesamte Restspieldauer auf der CD im Display.
- 13 Taste DISPLAY MODE (14)**  
Drücken Sie diese Taste, um die Anzeigen im Display auszublenden.
- 14 Taste REPEAT (16)**  
Drücken Sie diese Taste mehrmals, um alle Titel oder nur einen Titel auf einer CD mehrmals wiederzugeben.
- 15 Taste A↔B (17)**  
Mit dieser Taste wählen Sie Repeat A-B Play (Wiederholung einer bestimmten Passage) aus.
- 16 Taste CHECK (18)**  
Mit dieser Taste können Sie die Programmreihenfolge anzeigen lassen.
- 17 Taste CLEAR (18)**  
Mit dieser Taste können Sie einen programmierten Titel löschen.

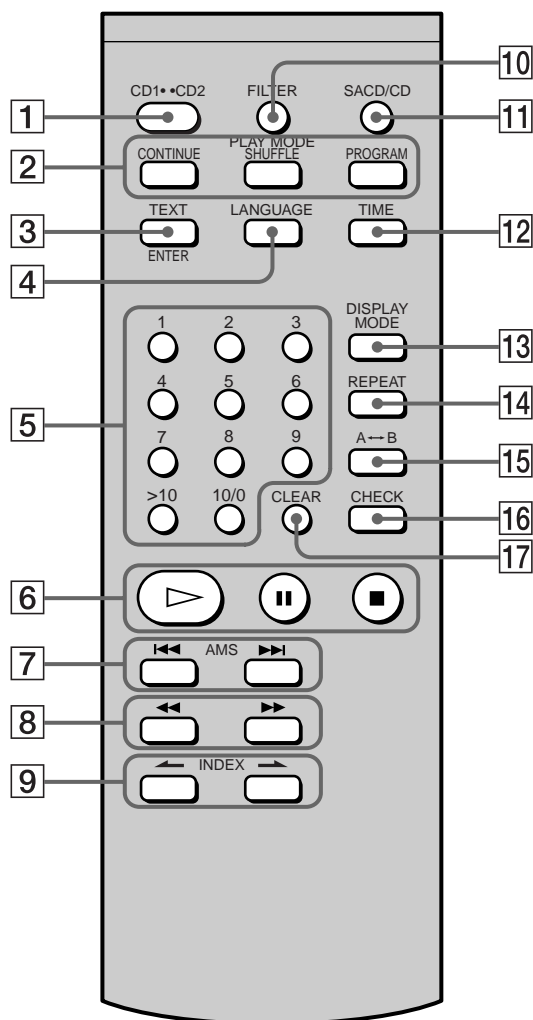

# Wiedergeben von CDs

In diesem Kapitel werden verschiedenen Möglichkeiten zum Wiedergeben von CDs erläutert.

## Wiedergeben einer CD

Im folgenden wird beschrieben, wie Sie die normale Wiedergabe starten können und welche Grundfunktionen bei der Wiedergabe zur Verfügung stehen.

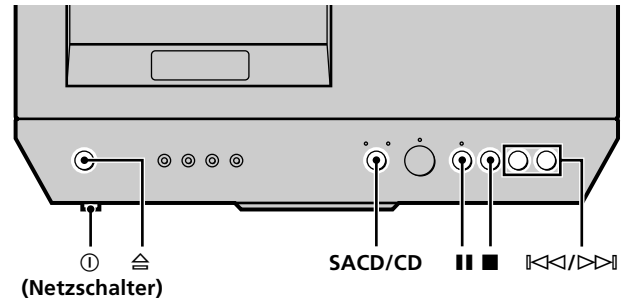

- 1 Schalten Sie den Verstärker ein.**
- 2 Stellen Sie mit dem Eingangswählschalter am Verstärker die Position für den CD-Player ein.**
- 3 Schalten Sie den Player mit dem Netzschalter ① ein.**
- 4 Drücken Sie ⊞ , um den Deckel des CD-Fachs zu öffnen, und legen Sie eine CD in das Fach ein.**  
Legen Sie den mitgelieferten Stabilisator auf die CD.  
Andernfalls erscheint „No Stabilizer“ im Display.

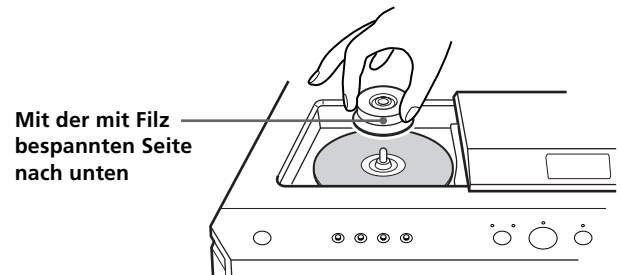

- 5 Drücken Sie SACD/CD, so daß die Anzeige für SACD bzw. für CDs aufleuchtet.**  
Bei jedem Tastendruck auf diese Taste leuchten abwechselnd die Anzeigen SACD und CD auf.  
Wählen Sie die Anzeige gemäß dem Typ der CD aus, die Sie in das Fach eingelegt haben. Einzelheiten dazu finden Sie auf Seite 7.
- 6 Drücken Sie ▷.**  
Sobald sich der Deckel des CD-Fachs geschlossen hat, erscheinen „CLOSE“, „Loading“ und „TOC Reading“ nacheinander im Display. Danach startet die Wiedergabe ab dem ersten Titel. Wenn Sie die Wiedergabe ab einem bestimmten Titel starten wollen, drücken Sie mehrmals ⏮/⏭ um die Titelnummer auszuwählen, bevor Sie ▷ drücken.
- 7 Stellen Sie die Lautstärke am Verstärker ein.**

### Grundfunktionen bei der Wiedergabe

Funktion	Taste
Stoppen der Wiedergabe	■
Unterbrechen der Wiedergabe (Pause)	
Fortsetzen der Wiedergabe nach einer Pause	oder ▷
Ansteuern eines nachfolgenden Titels	▷
Ansteuern des Anfangs des aktuellen Titels bzw. eines vorhergehenden Titels	◁
Auswerfen der CD	⊞

**💡 Wenn Sie den Player einschalten und bereits eine CD eingelegt ist**

Die Wiedergabe beginnt automatisch. Wenn Sie einen handelsüblichen Timer anschließen, können Sie die Wiedergabe der CD zu einem beliebigen Zeitpunkt beginnen lassen.

**💡 So wählen Sie bei einer Hybrid-CD die wiederzugebende Schicht aus (Seite 7)**

Beenden Sie die Wiedergabe mit ■, und drücken Sie dann mehrmals SACD/CD, so daß die Anzeige SACD oder CD aufleuchtet.

#### Hinweise

- Nehmen Sie den Stabilisator heraus, wenn keine CD in den Player eingelegt ist.
- Nach dem Einlegen einer CD dauert es beim Super-Audio-CD-Player länger als bei einem herkömmlichen CD-Player, bis die Wiedergabe beginnt. Dies ist keine Fehlfunktion. Der Player erkennt in dieser Zeit automatisch den CD-Typ, stellt den Servomechanismus ein oder überprüft den internen Copyright-Schutz der eingelegten CD.

## Das Display

Im Display werden verschiedene Informationen über die CD bzw. den Titel angezeigt, der gerade wiedergegeben wird. In diesem Abschnitt wird erläutert, welche Informationen in den verschiedenen Modi angezeigt werden.

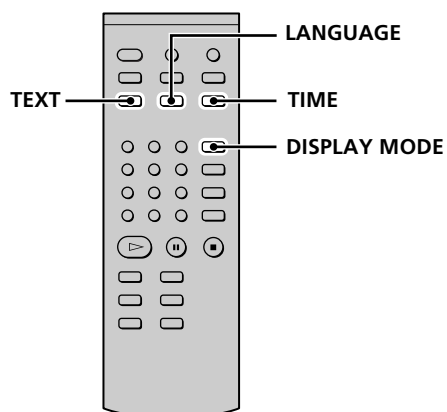
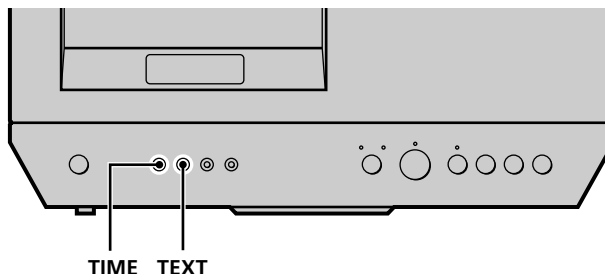

### Anzeigen von Informationen im Stopmodus

**Drücken Sie TIME.**

Im Display erscheinen die Gesamtzahl der Titel und die Gesamtspieldauer der CD.

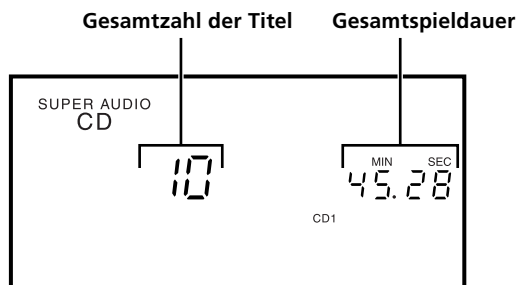

## Das Display

### Anzeigen von Informationen während der Wiedergabe

#### Drücken Sie TIME.

Mit jedem Tastendruck auf diese Taste erscheinen die aktuelle Titelnummer und die verstrichene bzw. die Restspieldauer dieses Titels oder die gesamte Restspieldauer auf der CD im Display.

#### Aktuelle Titelnummer und verstrichene Spieldauer des aktuellen Titels (Standardanzeige)

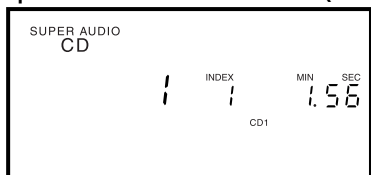

Tastendruck  
TIME

#### Aktuelle Titelnummer und Restspieldauer des aktuellen Titels

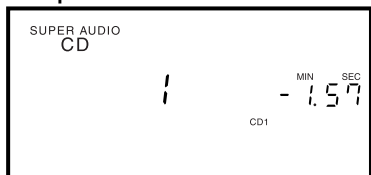

Tastendruck  
TIME

#### Gesamte Restspieldauer der CD

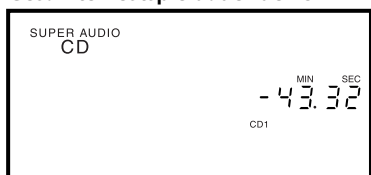

Tastendruck  
TIME

Wiedergeben von CDs

### Ausschalten der Informationsanzeige im Display

#### Drücken Sie im Stopmodus oder während der Wiedergabe einer CD die Taste DISPLAY MODE.

- Bei einer CD ohne TEXT  
Wenn Sie DISPLAY MODE einmal drücken, erscheint „Display Off“ im Display. Wenn Sie die Taste während der Wiedergabe drücken, werden nach einer Sekunde alle Anzeigen im Display ausgeblendet. Um zur normalen Anzeige zurückzuschalten, drücken Sie die Taste erneut.
- Bei einer CD mit TEXT  
Wenn Sie DISPLAY MODE einmal drücken, werden die TEXT-Informationen zu der CD ausgeblendet. Wenn Sie die Taste erneut drücken, erscheint „Display Off“ im Display. Wenn Sie die Taste während der Wiedergabe drücken, werden nach einer Sekunde alle Anzeigen im Display ausgeblendet. Um zur normalen Anzeige zurückzuschalten, drücken Sie die Taste erneut.

### Anzeigen der Informationen auf einer TEXT-CD

TEXT-CDs enthalten zusätzlich zu den Audiosignalen Informationen wie den Namen der CD und den Namen des Interpreten. Bei diesem Player können der Name der CD, der Name des Interpreten und der Name des aktuellen Titels als TEXT-Informationen angezeigt werden.

Wenn der Player eine TEXT-CD erkennt, erscheint „TEXT“ im Display. Wenn auf einer TEXT-CD mehrere Sprachen aufgezeichnet sind, erscheinen „TEXT“ und „MULTI“ im Display. Wenn Sie die Informationen in einer anderen Sprache anzeigen lassen wollen, lesen Sie bitte unter „Anzeigen der Informationen auf einer TEXT-CD in einer anderen Sprache“ auf Seite 15 nach.

### Anzeigen der Informationen auf einer TEXT-CD im Stopmodus

#### Drücken Sie TEXT.

Mit jedem Tastendruck auf diese Taste erscheint abwechselnd der Name der CD oder der Name des Interpreten im Display. Wenn Sie den Namen des Interpreten auswählen, erscheint „ARTIST“ im Display.

### Anzeigen der Informationen auf einer TEXT-CD während der CD-Wiedergabe

Der Name des aktuellen Titels erscheint. Wenn der Name der CD aus mehr als 16 Zeichen besteht, läuft der Name durch das Display, und danach werden die ersten 15 Zeichen ständig im Display angezeigt.

#### Hinweise

- Bei einigen CDs werden möglicherweise nicht alle Zeichen im Display angezeigt.
- Mit diesem Player können nur die Namen von CDs, Interpreten und Titeln von TEXT-CDs angezeigt werden. Andere Informationen können nicht angezeigt werden.

## Anzeigen der Informationen auf einer TEXT-CD in einer anderen Sprache

Sie können die Sprache, in der die Informationen angezeigt werden, wechseln, wenn die TEXT-CD über die Mehrsprachenfunktion verfügt. Wenn der Player eine TEXT-CD erkennt, erscheinen „TEXT“ und „MULTI“ im Display. Wechseln Sie die Sprache wie im folgenden beschrieben.

### 1 Drücken Sie im Stopmodus LANGUAGE.

Die zur Zeit ausgewählte Sprache (English, French, German usw.) blinkt.

Wenn der Player die Sprache auf einer TEXT-CD nicht anzeigen kann, erscheint im Display „Other Lang“.

### 2 Drücken Sie LANGUAGE so oft, bis die gewünschte Sprache im Display erscheint.

### 3 Drücken Sie TEXT/ENTER.

Die Informationen erscheinen in der ausgewählten Sprache.

#### Hinweise

- Sind auf einer TEXT-CD die Informationen nur in einer Sprache aufgezeichnet, so erscheint der Name der Sprache einige Sekunden lang im Display, wenn Sie LANGUAGE drücken.
- Wenn Sie während der Wiedergabe einer TEXT-CD die Taste LANGUAGE drücken, erscheint der Name der zur Zeit ausgewählten Sprache einige Sekunden lang im Display.

## Ansteuern eines bestimmten Titels

Im Stopmodus und während der Wiedergabe können Sie jederzeit einen bestimmten Titel ansteuern.

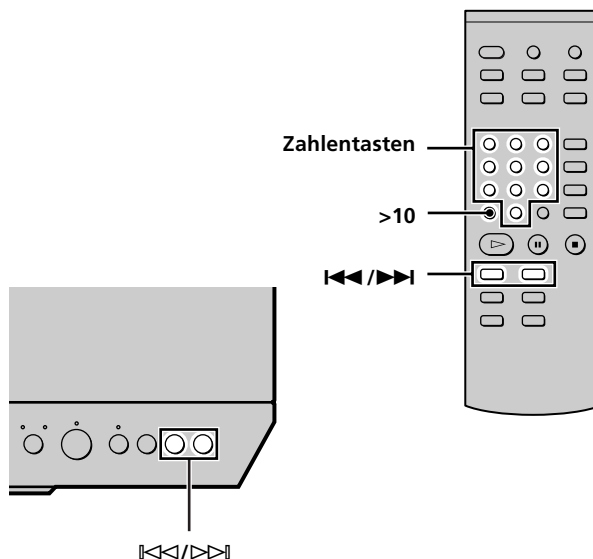

Funktion	Vorgehen:
Ansteuern des nächsten Titels (AMS*)	Drücken Sie $\gg$
Ansteuern eines vorhergehenden Titels (AMS*)	Drücken Sie mehrmals $\ll$
Ansteuern des Anfangs des aktuellen Titels (AMS*)	Drücken Sie während der Wiedergabe $\ll$

\* Automatic Music Sensor (Automatischer Musiksensor)

## Direktes Ansteuern eines Titels durch Eingabe der Titelnummer

Geben Sie die Titelnummer mit der/n Zahlentaste(n) ein.

 So geben Sie eine Titelnummer über 11 ein 

### 1 Drücken Sie >10.

### 2 Geben Sie die Ziffern der Titelnummer ein.

Wenn Sie 0 eingeben wollen, drücken Sie 10/0.

#### Beispiele:

- Zum Wiedergeben von Titelnummer 30 drücken Sie >10, dann 3 und 10/0.
- Zum Wiedergeben von Titelnummer 100 drücken Sie zweimal >10, dann 1 und zweimal 10/0.

 Wenn Sie im Pausemodus eine Titelnummer eingeben

Im Pausemodus können Sie einen Titel nicht direkt ansteuern. Der Player bleibt im Pausemodus.

## Ansteuern einer bestimmten Passage in einem Titel

Sie können während der Wiedergabe einer CD und im Pausenmodus eine bestimmte Stelle in einem Titel ansteuern.

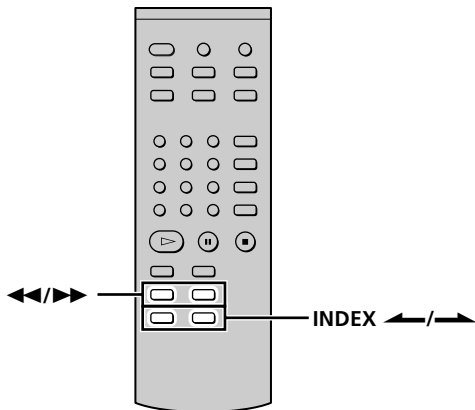

### Ansteuern einer bestimmten Stelle, während der Ton wiedergegeben wird (Suchen)

Halten Sie während der Wiedergabe **◀◀/▶▶** gedrückt.

Während des Vorwärts- bzw. Rückwärtssuchens wird der Ton mit Unterbrechungen wiedergegeben. Lassen Sie die Taste los, sobald Sie die gewünschte Stelle gefunden haben.

#### Hinweis

Bei Titeln, die nur ein paar Sekunden lang sind, wird der Ton beim Suchen unter Umständen nicht wiedergegeben. In diesem Fall können Sie die gewünschte Stelle eventuell nicht richtig ansteuern.

### Ansteuern einer bestimmten Stelle mit Hilfe der Zeitanzeige (Suchen mit hoher Geschwindigkeit)

Halten Sie im Pausenmodus **◀◀/▶▶** gedrückt. Der Wiedergabeton ist nicht zu hören.



#### Wenn „Over“ im Display erscheint

Das Ende der CD ist erreicht. Drücken Sie **◀◀◀** oder **▶▶▶**, um wieder zurückzuschalten.

### Ansteuern einer bestimmten Stelle mit der Indexfunktion (Indexsuche)

Drücken Sie während der Wiedergabe oder im Pausenmodus mehrmals **INDEX▶** oder **INDEX◀**.



#### Was ist ein INDEX?

Auf einigen CDs sind die Titel oder die gesamte CD mit Hilfe von Indexmarkierungen in kleinere Einheiten unterteilt. Dies ist besonders nützlich, wenn Sie eine bestimmte Stelle in sehr langen Titeln, wie sie zum Beispiel bei klassischer Musik häufiger vorkommen, ansteuern wollen. Die Indexsuchfunktion kann nur bei im Handel erhältlichen, indizierten CDs verwendet werden. Ob eine CD indiziert ist, ist normalerweise auf der Hülle angegeben.

## Wiederholte Wiedergabe von Titeln

Sie können eine ganze CD oder bestimmte Passagen darauf wiederholt wiedergeben lassen. Diese Funktion steht auch bei Shuffle Play zum Wiederholen aller Titel in willkürlicher Reihenfolge (Seite 17) und bei Programme Play zum Wiederholen aller Titel in einem Programm (Seite 18) zur Verfügung. Außerdem können Sie eine bestimmte Passage in einem Titel wiederholt wiedergeben lassen.

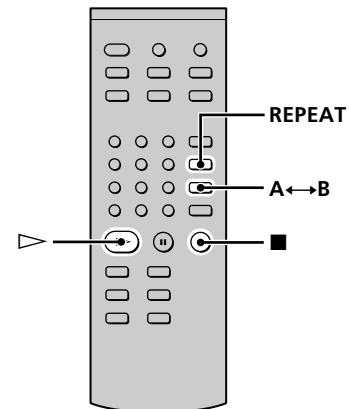

#### Hinweis

Wenn Sie den Player ausschalten oder das Netzkabel lösen, speichert der Player die letzte Einstellung für die wiederholte Wiedergabe („Repeat All“ oder „Repeat 1“), so daß beim nächsten Einschalten des Players die gespeicherte Einstellung wieder in Kraft tritt. Die Einstellung für „Repeat A-B Play“ wird dagegen gelöscht, wenn Sie den Player ausschalten oder das Netzkabel lösen.

### Wiederholte Wiedergabe aller Titel auf einer CD (Repeat All Play)

Drücken Sie einmal **REPEAT** und dann **▶**.

„REPEAT“ erscheint im Display, und die wiederholte Wiedergabe aller Titel beginnt.

In welcher Reihenfolge die Titel wiederholt wiedergegeben werden, hängt vom gewählten Wiedergabemodus ab.

Wiedergabemodus	Wiederholungsreihenfolge
Normal Play (Seite 12)	Alle Titel in der Originalreihenfolge
Shuffle Play (Seite 17)	Alle Titel in willkürlicher Reihenfolge
Programme Play (Seite 18)	Alle Titel im Programm in der programmierten Reihenfolge

#### So beenden Sie Repeat All Play

Drücken Sie **■**.

#### So setzen Sie die Normal Play fort

Drücken Sie **REPEAT** so oft, bis „REPEAT“ ausgeblendet wird.



### Wiederholte Wiedergabe des aktuellen Titels (Repeat 1 Play)

Während der Wiedergabe des gewünschten Titels drücken Sie REPEAT so oft, bis „REPEAT 1“ im Display erscheint.

Die wiederholte Wiedergabe des aktuellen Titels beginnt.

#### So beenden Sie Repeat 1 Play

Drücken Sie ■.

#### So setzen Sie die Normal Play fort

Drücken Sie REPEAT so oft, bis „REPEAT“ ausgeblendet wird.

### Wiederholte Wiedergabe einer bestimmten Passage in einem Titel (Repeat A-B Play)

Sie können eine bestimmte Passage in einem Titel wiederholt wiedergeben lassen. Beachten Sie bitte, daß sich die angegebene Passage innerhalb eines Titels befinden muß.

- 1 Drücken Sie während der Wiedergabe am Anfangspunkt (Punkt A) der wiederholt wiederzugebenden Passage die Taste A↔B. „REPEAT“ erscheint, und „A-“ blinkt im Display.
- 2 Lassen Sie den Titel weiter wiedergeben (oder drücken Sie ►►), um das Ende (Punkt B) der gewünschten Passage anzusteuern, und drücken Sie dann A↔B. „REPEAT A-B“ erscheint im Display, und die wiederholte Wiedergabe der angegebenen Passage beginnt.

#### So beenden Sie Repeat A-B Play und setzen die Normal Play fort

Drücken Sie REPEAT oder ■.

#### 💡 Festlegen eines neuen Anfangs- und Endpunkts während Repeat A-B Play

Sie können den aktuellen Endpunkt als neuen Anfangspunkt definieren und dann einen neuen Endpunkt festlegen, um eine Passage direkt nach der aktuellen Passage wiederholt wiedergeben zu lassen.

- 1 Drücken Sie während Repeat A-B Play die Taste A↔B. Der aktuelle Endpunkt wird zum neuen Anfangspunkt (Punkt A). „REPEAT“ leuchtet auf, und „A-“ blinkt im Display.
- 2 Steuern Sie den neuen Endpunkt (Punkt B) an, und drücken Sie A↔B. „REPEAT A-B“ leuchtet auf, und der Player beginnt mit der wiederholten Wiedergabe der neu definierten Passage.

## Wiedergeben von Titeln in willkürlicher Reihenfolge (Shuffle Play)

Wenn Sie Shuffle Play wählen, gibt der Player alle Titel auf der CD in willkürlicher Reihenfolge wieder.

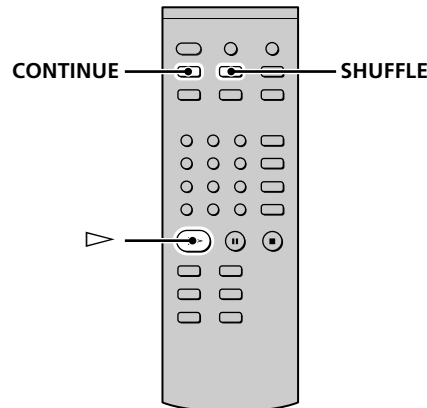

- 1 Drücken Sie im Stopmodus SHUFFLE.
  - 2 Drücken Sie ►.
- Shuffle Play beginnt. Die Anzeige „“ erscheint, während der Player die Titel „mischt“ (engl. „shuffle“). Die Wiedergabe wird beendet, sobald alle Titel einmal wiedergegeben wurden.

#### So setzen Sie die Normal Play fort

Drücken Sie CONTINUE.

💡 Sie können während Shuffle Play einen bestimmten Titel ansteuern

#### Drücken Sie ◀◀/▶▶.

Steuern Sie mit ▶▶ den nächsten Titel bzw. mit ◀◀ den Anfang des aktuellen Titels an. Der Player schaltet nicht zurück zu Titeln, die bereits wiedergegeben wurden.

# Zusammenstellen eines eigenen Programms

(Programme Play) 

Sie können die Titel auswählen, die Ihnen besonders gefallen und diese in der gewünschten Wiedergabereihenfolge zu einem Programm zusammenstellen. Ein solches Programm kann aus bis zu 99 Titeln bestehen und darf maximal eine Gesamtspieldauer von 999 Minuten und 59 Sekunden aufweisen.

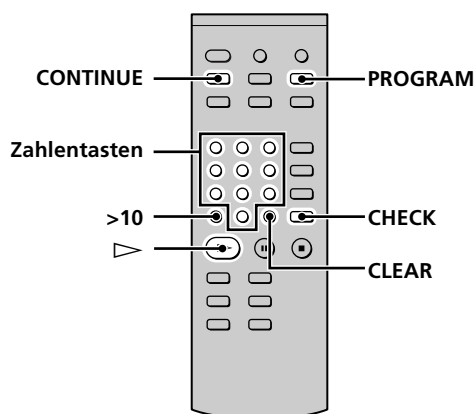

- 1 Drücken Sie im Stopmodus PROGRAM.**  
„PROGRAM“ erscheint im Display.
- 2 Geben Sie die Titelnummer mit den Zahlentasten ein.**  
**Wenn Sie eine falsche Titelnummer eingegeben haben**  
Löschen Sie die Titelnummer mit CLEAR, und geben Sie die richtige Titelnummer mit den Zahlentasten ein.  
**So wählen Sie eine Titelnummer über 11 aus**  
Drücken Sie >10 (Seite 15).
- 3 Wollen Sie weitere Titel programmieren, gehen Sie wie in Schritt 2 erläutert vor.**  
Jedesmal, wenn Sie eine Titelnummer eingeben, erscheint die Gesamtspieldauer des Programms im Display.
- 4 Drücken Sie ▷.**  
Programme Play beginnt.

## So setzen Sie die normale Wiedergabe fort

Drücken Sie CONTINUE.

 **Das Programm bleibt gespeichert, auch wenn Programme Play beendet ist.**

Drücken Sie ▷, wenn Sie das Programm ab dem Anfang erneut wiedergeben wollen. Das Programm bleibt gespeichert, auch wenn die Wiedergabe beendet ist.

## Hinweise

- Wenn Titelnummern, die auf der CD nicht direkt aufeinanderfolgen, direkt hintereinander in ein Programm aufgenommen werden (z. B. 1, 3, 5 usw.), kann die tatsächliche Spieldauer länger sein als die Gesamtspieldauer, die im Display angezeigt wird.
- Wenn Sie den Player ausschalten, das Netzkabel lösen oder  drücken, wird das Programm gelöscht.

## Überprüfen des Programms

**Drücken Sie vor oder während der Wiedergabe die Taste CHECK.**

Mit jedem Tastendruck werden die Titelnummer und die Gesamtspieldauer des Programms in der Programmreihenfolge angezeigt. Wenn Sie während der Wiedergabe CHECK drücken, erscheint die Nummer des nächsten Titels nach dem Titel, der gerade wiedergegeben wird.

## Ändern des Programms

Im Stopmodus können Sie das Programm ändern.

Funktion	Vorgehen:
Löschen eines Titels	<ol style="list-style-type: none"><li>1 Drücken Sie CHECK so oft, bis die Nummer des zu löschenden Titels erscheint.</li><li>2 Drücken Sie CLEAR.</li></ol>
Löschen des jeweils letzten Titels im Programm	Drücken Sie CLEAR. Mit jedem Tastendruck auf CLEAR wird der letzte Titel des Programms gelöscht.
Anfügen eines Titels ans Ende des Programms	Wählen Sie mit  /▷ den Titel aus, den Sie hinzufügen wollen, und drücken Sie dann PROGRAM. Auf der Fernbedienung drücken Sie die Zahlentaste für den hinzuzufügenden Titel.
Löschen aller Titel	Drücken Sie so oft CLEAR, bis „All Clear“ angezeigt wird.

# Wiedergeben einer CD unter Verwendung eines Filters (Digitalfilterfunktion)

Dieser Player verfügt über einen Digitalfilter mit variablen Koeffizienten (V.C.-Filter\*). Durch Auswählen eines der fünf Filtertypen („STD“, „1“, „2“, „3“ und „4“) können Sie die Tonqualität auf die Wiedergabeumgebung und die Musikquelle einstellen. \*V.C. ist ein Warenzeichen von Variable Coefficient. Näheres dazu finden Sie unter „Was ist ein Digitalfilter mit variablen Koeffizienten (V.C.-Filter)?“

## Hinweis

Die Digitalfilter haben nur bei der Wiedergabe herkömmlicher CDs eine Wirkung. Bei der Wiedergabe einer Super-Audio-CD können Sie keinen Digitalfilter auswählen.

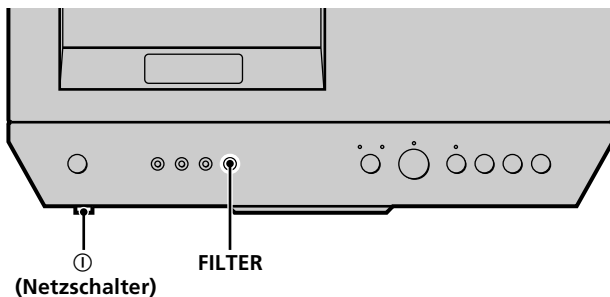

## Drücken Sie FILTER so oft, bis der gewünschte Filter eingestellt ist.

Wenn Sie während der Wiedergabe mit FILTER den Filtertyp wechseln, erscheint „D-Fil Setting“ im Display, und der Ton setzt kurzfristig aus.

## Charakteristika der einzelnen Digitalfilter

Im folgenden sind die Wirkung und die Charakteristika der fünf Digitalfilter beschrieben:

### STD: Standard (steiflankiger DämpfungsfILTER)

Ermöglicht einen großen Frequenzbereich und eine hohes Maß an räumlicher Fülle, da er die größte Informationsmenge der fünf Filtertypen bietet. Besonders für die Wiedergabe von klassischer Musik geeignet.

### 1 : Klar (weniger steiflankiger DämpfungsfILTER)

Ermöglicht einen gleichmäßigen und kraftvollen Klang mit einem klaren Klangbild. Besonders für die Wiedergabe von Jazz-Musik und Jazz-Gesang geeignet.

### 2 : Einfach (weniger steiflankiger DämpfungsfILTER)

Ermöglicht einen frischen und schwungvollen Klang mit Betonung des Gesangs. Besonders für die Wiedergabe von Musik mit Gesang geeignet.

### 3 : Fein (weniger steiflankiger DämpfungsfILTER)

Ermöglicht einen ausgewogenen, natürlichen Klang, der den Eindruck eines hohen Tonumfangs und reichen Nachhalls vermittelt. Eignet sich für die entspannende Wiedergabe jeder Art von Musik.

### 4 : Weich (weniger steiflankiger DämpfungsfILTER)

Ermöglicht das Gefühl eines hohen Tonumfangs mit den dazugehörigen Feinheiten. Besonders für die Wiedergabe leichter klassischer Musik, insbesondere von Streichinstrumenten, geeignet.

## Was ist ein Digitalfilter mit variablen Koeffizienten (V.C.-Filter)?

Bei CD-Playern werden Digitalfilter eingesetzt, die das beim Abtasten entstehende Störgeräuschen eliminieren. Sie können die Klangfarbe ändern, indem Sie die Grenzfrequenzcharakteristika des Digitalfilters ändern.

## Steiflankiger und weniger steiflankiger DämpfungsfILTER

Digitalfilter lassen sich nach ihrer Grenzkennlinie grob in zwei Kategorien unterteilen: steiflankige und weniger steiflankiger DämpfungsfILTER.

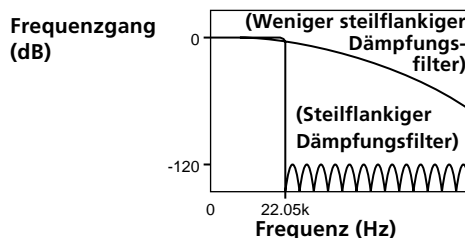

## Vergleich der Grenzfrequenzcharakteristika von steiflankigen und weniger steiflankigen DämpfungsfILTERn

Bei steiflankigen DämpfungsfILTERn wird das beim Abtasten generierte Störgeräuschen über 22,05 kHz abrupt mit einer steilen Kurve unterdrückt. So lassen sich Signale unter 20 kHz hervorragend vollständig reproduzieren. Dies ist das Grundprinzip der digitalen Tonverarbeitung. Weniger steiflankige DämpfungsfILTER eliminieren dagegen das beim Abtasten generierte Störgeräuschen langsam und können so das Vor- und Nachschwingen (eine Art Tonverwischung) im Pulsantwortsignal minimal halten.

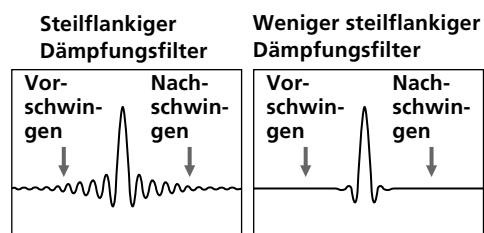

## Vergleich der Impulsantwort von steiflankigen und weniger steiflankigen DämpfungsfILTERn

## Hinweis

Die Digitalfilterfunktion wirkt sich in erster Linie auf die Charakteristika außerhalb der hörbaren Frequenzen aus. Innerhalb des hörbaren Frequenzbereichs lassen sich mit diesen Filtern die Klangmerkmale nicht wie mit den Klangreglern am Verstärker ändern. Je nachdem, aus welcher Hard- und Software ein System besteht, ist daher durch das Wechseln des Filters nicht immer ein hörbarer Effekt zu erzielen.

# Weitere Informationen

In diesem Kapitel finden Sie weitere Informationen zu Ihrem Super-Audio-CD-Player, die Sie beachten sollten, damit Sie lange Freude an diesem Gerät haben.

## Sicherheitsmaßnahmen

### Sicherheit

- Vorsicht — Die Verwendung optischer Instrumente zusammen mit diesem Produkt stellt ein Gesundheitsrisiko für die Augen dar.
- Sollten Fremdkörper oder Flüssigkeiten in das Gerät gelangen, trennen Sie es von der Netzsteckdose, und lassen Sie es von qualifiziertem Fachpersonal überprüfen, bevor Sie es wieder benutzen.

### Stromversorgung

- Bevor Sie den CD-Player in Betrieb nehmen, überprüfen Sie bitte, ob die Betriebsspannung des CD-Players Ihrer lokalen Stromversorgung entspricht. Die Betriebsspannung ist auf dem Typenschild hinten am CD-Player verzeichnet.
- Das Gerät bleibt auch in ausgeschaltetem Zustand mit dem Stromnetz verbunden, solange das Netzkabel mit der Netzsteckdose verbunden ist.
- Wenn Sie den CD-Player längere Zeit nicht benutzen wollen, ziehen Sie bitte das Netzkabel aus der Netzsteckdose. Ziehen Sie dabei immer am Stecker, nie am Kabel selbst.

### Aufstellort

- Stellen Sie den CD-Player an einem Ort mit ausreichender Luftzufuhr auf, damit sich im Gerät kein Wärmestau bildet.
- Stellen Sie den CD-Player nicht auf eine weiche Oberfläche wie zum Beispiel einen Teppich. Dadurch könnten die Lüftungsöffnungen an der Unterseite blockiert werden.
- Stellen Sie den CD-Player nicht in der Nähe von Wärmequellen oder an Orten auf, an denen er direktem Sonnenlicht, übermäßig viel Staub oder mechanischen Erschütterungen ausgesetzt ist.

### Vermeiden von Tonqualitätseinbußen

- Berühren Sie die Linse im Gerät nicht.

### Niederschlag von Kondenswasser

- Wird der CD-Player direkt von einem kalten in einen warmen Raum gebracht oder in einem sehr feuchten Raum aufgestellt, kann sich auf den Linsen im CD-Player Feuchtigkeit niederschlagen. In diesem Falle funktioniert der CD-Player unter Umständen nicht mehr richtig. Nehmen Sie dann die CD heraus, und lassen Sie den CD-Player etwa eine Stunde lang eingeschaltet stehen, bis die Feuchtigkeit verdunstet ist.

### Einstellen der Lautstärke

- Erhöhen Sie die Lautstärke nicht, wenn gerade eine sehr leise Passage oder eine Stelle ohne Tonsignale wiedergegeben wird. Wenn danach wieder eine sehr laute Passage folgt, können die Lautsprecher beschädigt werden.

### Einlegen einer CD

- In manchen Fällen hören Sie ein Transport- oder ein anderes mechanisches Geräusch vom Gerät. Dies zeigt an, daß der CD-Player den internen Mechanismus automatisch an die eingelegte CD anpaßt.  
Auch wenn Sie eine verzogene CD einlegen, kann es sein, daß ein mechanisches Geräusch zu hören ist.

### Stabilisator

- Verwenden Sie ausschließlich den mitgelieferten Stabilisator. Andere Stabilisatoren könnten den CD-Player beschädigen.

### Reinigung

- Reinigen Sie Gehäuse, Bedienfeld und Bedienelemente mit einem weichen Tuch, das Sie leicht mit einem milden Reinigungsmittel angefeuchtet haben.  
Verwenden Sie keine Scheuermittel, Scheuerschwämme oder Lösungsmittel wie Alkohol oder Benzin.

### Transport

- Nehmen Sie für einen Transport des Geräts unbedingt CD und Stabilisator aus dem CD-Fach.
- Achten Sie darauf, das CD-Fach zu schließen.

### Hinweis

Nach dem Einlegen einer CD dauert es beim Super-Audio-CD-Player länger als bei einem herkömmlichen CD-Player, bis die Wiedergabe beginnt. Dies ist keine Fehlfunktion. Der Player erkennt in dieser Zeit automatisch den CD-Typ, stellt den Servomechanismus ein oder überprüft den internen Copyright-Schutz der eingelegten CD.

Wenn Sie zu Ihrem CD-Player Fragen haben oder Probleme daran auftreten, wenden Sie sich bitte an Ihren Sony-Händler.

## Hinweise zu CDs

### Umgang mit CDs

- Fassen Sie CDs nur am Rand an, damit sie nicht verschmutzen. Berühren Sie nicht die Oberfläche einer CD.
- Kleben Sie weder Papier noch Klebeband auf CDs.

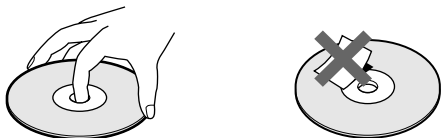

- Verwenden Sie ausschließlich runde CDs. Wenn Sie anders geformte CDs verwenden, zum Beispiel CDs in Form eines Herzens oder Sterns, kann der Player beschädigt werden.
- Verwenden Sie keine CDs mit Aufklebern jeglicher Art, wie sie bei gebrauchten CDs oder Leih-CDs zu finden sind.

### Aufbewahren von CDs

- Setzen Sie CDs weder direktem Sonnenlicht noch Wärmequellen wie zum Beispiel Warmluftauslässen aus.
- Bewahren Sie CDs nach der Wiedergabe immer in ihrer Hülle auf. Wenn Sie CDs ohne Hülle übereinanderlegen, können die CDs beschädigt werden.

### Einlegen von CDs in das CD-Fach

- Achten Sie darauf, daß die CD fest auf der Spindel im CD-Fach sitzt. Andernfalls können der Player und die CD beschädigt werden.

### Reinigung

- Wenn die CD durch Fingerabdrücke oder Staub verschmutzt ist, kann sich die Qualität des Audioausgabesignals verringern.
- Reinigen Sie die CD vor dem Abspielen mit einem Reinigungstuch. Wischen Sie dabei von der Mitte nach außen.

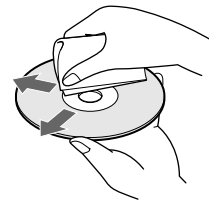

- Reinigen Sie die CD mit einem weichen Tuch, das Sie leicht mit Wasser angefeuchtet haben. Wischen Sie sie anschließend mit einem trockenen Tuch trocken.
- Verwenden Sie keine Lösungsmittel wie Benzin, Verdüner, Reinigungsmittel für Schallplatten oder Antistatik-Sprays.

## Reinigen des CD-Tellers

Wenn der CD-Teller verschmutzt ist, kann sich die Qualität des Audioausgabesignals verringern. Halten Sie ein trockenes Wattestäbchen vorsichtig an die Oberseite des Tellers, und drehen Sie den Teller seitlich mit den Fingern (siehe Abbildung unten).

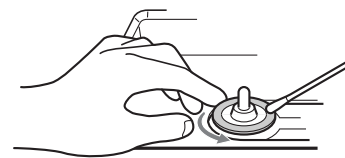

# Störungsbehebung

Sollten an Ihrem Gerät Störungen auftreten, versuchen Sie, diese anhand der folgenden Checkliste zu beheben. Sollte die Störung bestehen bleiben, wenden Sie sich an Ihren Sony-Händler.

## Es ist kein Ton zu hören.

- ➔ Überprüfen Sie, ob das Gerät korrekt angeschlossen ist.
- ➔ Überprüfen Sie, ob Sie den Verstärker korrekt eingestellt haben.
- ➔ Überprüfen Sie, ob der Schalter BALANCED OUT ON/OFF auf ON gestellt ist, wenn Sie ein XLR-Kabel (symmetrisch) angeschlossen haben.

## Über die DIGITAL OUT-Anschlüsse wird kein Ton ausgegeben.

- ➔ Die Audiosignale von Super-Audio-CDs werden nicht über die DIGITAL OUT-Anschlüsse ausgegeben.
- ➔ Drücken Sie DIGITAL OUT während der Wiedergabe der CD, so daß im Display „16 bit“ angezeigt wird.

## Es wird keine CD abgespielt.

- ➔ Es wurde keine CD in den Player eingelegt.
- ➔ Der Stabilisator wurde nicht auf die CD gelegt.
- ➔ Die CD wurde mit der falschen Seite nach oben in das Fach eingelegt.
- ➔ Legen Sie die CD mit der beschrifteten Seite nach oben in das CD-Fach ein.
- ➔ Die CD wurde schräg eingelegt. Legen Sie die CD und den Stabilisator erneut ein.
- ➔ Reinigen Sie die CD (siehe Seite 21).
- ➔ Im Gerät hat sich Feuchtigkeit niedergeschlagen. Nehmen Sie die CD heraus, und lassen Sie das Gerät etwa eine Stunde lang eingeschaltet (siehe Seite 20).
- ➔ Eine nicht kompatible CD wurde in das CD-Fach eingelegt (siehe Seite 7).
- ➔ Reinigen Sie den CD-Teller (siehe Seite 21).

## Die Fernbedienung funktioniert nicht.

- ➔ Entfernen Sie Hindernisse zwischen der Fernbedienung und dem Gerät.
- ➔ Richten Sie die Fernbedienung auf den Fernbedienungssensor am Player.
- ➔ Tauschen Sie alle Batterien in der Fernbedienung gegen neue aus, wenn sie zu schwach sind.

# Technische Daten

## Bei Wiedergabe einer Super-Audio-CD

### Wiedergabefrequenzbereich

2 Hz bis 100 kHz

### Frequenzgang

2 Hz bis 50 kHz (-3 dB)

### Dynamikbereich

mindestens 105 dB

### Gesamte harmonische Verzerrung

maximal 0,0012 %

**Gleichlaufschwankungen** maximal Wert der Meßgrenze (±0,001 % Spitzenpegel)

## Bei Wiedergabe einer CD

### Frequenzgang

2 Hz bis 20 kHz

### Dynamikbereich

mindestens 100 dB

### Gesamte harmonische Verzerrung

maximal 0,0017 %

**Gleichlaufschwankungen** maximal Wert der Meßgrenze (±0,001 % Spitzenpegel)

## Ausgang

	Buchsentyp	Ausgangspegel	Lastimpedanz
LINE OUT UNBALANCED	Cinch-buchsen	2 V effektiver Mittelwert (bei 50 kOhm)	Über 10 kOhm
LINE OUT BALANCED	XLR	4 V effektiver Mittelwert (bei 50 kOhm)	Über 600 Ohm
DIGITAL OUT OPTICAL*	Quadratische, optische Ausgangsbuchse	-18 dBm	( Laser-Wellenlänge: 660 nm )
DIGITAL OUT COAXIAL*	Koaxialausgangsbuchse	0,5 Vp-p	75 Ohm

\*Nur Ausgabe der Audiosignale von CDs

## Allgemeines

### Laser

Halbleiter-Laser ( $\lambda = 780.650 \text{ nm}$ )  
Emissionsdauer: kontinuierlich

### Betriebsspannung

Modell für Europa: 230 V Wechselstrom, 50/60 Hz

Modell für die USA und Kanada:  
120 V Wechselstrom, 60 Hz

### Leistungsaufnahme

36 W

### Abmessungen (B/H/T)

430 × 149 × 436 mm  
einschließlich vorstehender Teile und Bedienelemente

### Gewicht

ca. 26,5 kg

## Mitgeliefertes Zubehör

Siehe Seite 4.

Änderungen, die dem technischen Fortschritt dienen, bleiben vorbehalten.

---

# Index

## A

- AMS (Automatischer Musiksensoren) 15
- Anschließen
  - an den Netzstrom 6
  - Audiokomponenten 5
- Ansteuern
  - durch Eingeben der Titelnummer 15
  - einer bestimmten Passage 16
  - eines bestimmten Titels 15
  - mit der Indexfunktion (Indexsuche) 16
  - mit Hilfe der Zeitanzeige (Suchen mit hoher Geschwindigkeit) 16
  - während der Ton wiedergegeben wird (Suche) 16
- Anzeigen von Informationen 13

## B

- Batterien 4

## C

- CD-Teller 21

## D

- DIGITAL OUT 5
- Digitalfilter 19

## E

- Einlegen einer CD 12

## F, G, H, I, J

- Fernbedienung 11
- Filter 19

## K

- Kabel
  - Audioverbindungskabel 5
  - digitales Koaxialkabel 5
  - optisches Digitalkabel 5
  - XLR-Kabel (symmetrisch) 5

## L, M, N, O

- LINE OUT 5

## P, Q, R

- Programme Play
  - eigenes Programm zusammenstellen 18
  - Programm ändern 18
  - Programm überprüfen 18

## S

- Shuffle Play 17
- STANDARD 6
- Suchen
  - in hoher Geschwindigkeit 16
  - Indexsuche 16
- Super-Audio-CD 3,7

## T

- TEXT 14
- TOC 12

## U

- Unterbrechen der Wiedergabe 13

## V

- Verstärker (nicht mitgeliefert) 6

## W, X, Y

- Wiedergeben
  - der Titel in willkürlicher Reihenfolge 17
  - durch Eingeben der Titelnummer 15
  - einer CD 12
- Wiederholte Wiedergabe
  - Repeat 1 Play 17
  - Repeat A-B Play 17
  - Repeat All Play 16

## Z

- Zubehör 4

## ADVERTENCIA

**Para evitar el riesgo de incendios o electrocución, no exponga la unidad a la lluvia ni a la humedad.**

**Para evitar descargas eléctricas, no abra el aparato. Solicite asistencia técnica únicamente a personal especializado.**

Este dispositivo está clasificado como producto LÁSER DE CLASE 1.

La etiqueta CLASS 1 LASER PRODUCT se encuentra en la parte posterior exterior.

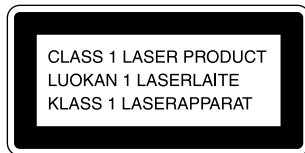

## ¡Bienvenido!

Gracias por adquirir el reproductor de CD Super Audio de Sony. Antes de emplear la unidad, lea este manual atentamente y consérvelo para consultarlo en el futuro.

## Acerca de este manual

Las instrucciones de este manual son para el modelo SCD-1.

### Convenciones

- Las instrucciones de este manual describen los controles del reproductor. También es posible utilizar los controles del mando a distancia si presentan los mismos nombres o similares a los del reproductor.
- Los siguientes iconos se emplean en este manual:



Indica que es posible realizar la tarea con el mando a distancia.



Indica consejos y sugerencias para facilitar la tarea.



---

## Características

### Reproducción de CD Super Audio grabado en formato DSD

El formato DSD (Direct Stream Digital) es la tecnología núcleo de CD Super Audio, que permite reproducir música con gran fidelidad con respecto al sonido original. El formato DSD, utilizando una frecuencia de muestreo de 2,8224 MHz que es 64 veces mayor que la de discos compactos convencionales, y la cuantización de 1 bit, posibilita realizar grabaciones con información de datos cuatro veces mayor con respecto al formato PCM utilizado para discos compactos convencionales.

A diferencia del formato PCM que realiza la decimación e interpolación de datos mediante filtros digitales, el formato DSD adopta el proceso sencillo de reproducción. Dicho de otra manera, la señal digital de 1 bit con conversión A/D pasa sólo a través de un filtro analógico de paso bajo antes de reproducirse.

En conjunto, el formato DSD ofrece simultáneamente una amplia gama de frecuencias teóricamente superior a 100 kHz, y una amplia gama dinámica del rango de frecuencias audibles. Como resultado, se obtiene una reproducción musical de alta calidad fiel al sonido original.

Para reproducir un CD Super Audio grabado en formato DSD con calidad excepcional, el SCD-1 emplea un sistema de decodificador DSD y convertidor D/A de reciente creación, así como un chasis y un mecanismo de carga especialmente diseñados para esta unidad.

### Reproducción de CD convencional con calidad superior

El SCD-1 también puede reproducir discos compactos convencionales con calidad superior a la de los reproductores de CD convencionales. Para ofrecer una mayor calidad, el SCD-1 emplea distintas tecnologías avanzadas. Por ejemplo, se incorporan dos recogidas ópticas independientes: una para discos compactos Super Audio y otra para discos compactos convencionales. Además, la unidad dispone de un filtro digital de coeficiente variable (V.C.) de precisión de 24 bits para la reproducción de CD (consulte la página 19). Al seleccionar uno de los cinco filtros que presentan diferentes características de corte, podrá ajustar la calidad del tono de acuerdo con la fuente musical o con el sistema de audio.

### Otros

- En un CD Super Audio pueden marcarse hasta 255 números de pista/índice. En correspondencia con ese formato, el SCD-1 incorpora un visor grande de 3 dígitos.
- El mando a distancia suministrado puede controlar el SCD-1 y un reproductor de CD de Sony convencional. (Consulte [4] Selector COMMAND MODE en la página 10 y [1] Selector CD1/CD2 en la página 11.)

# ÍNDICE

---

## Procedimientos iniciales 4

- Antes de realizar las conexiones 4
- Conexión de componentes de audio 5
- Acerca del interruptor con la marca "STANDARD" del panel posterior del reproductor 6
- Conexión de la alimentación 6
- Tipos de discos compatibles 7

---

## Ubicación y funciones de los componentes 8

- Descripción de los componentes del panel frontal 8
- Descripción de los componentes del panel posterior 10
- Descripción de los componentes del mando a distancia 11

---

## Reproducción de discos 12

- Reproducción de discos 12
- Uso del visor 13
- Localización de una pista específica 15
- Localización de un punto determinado de una pista 16
- Reproducción repetida de pistas 16
- Reproducción de pistas en orden aleatorio (Reproducción aleatoria) 17
- Creación de su propio programa (Reproducción de programa) 18
- Escucha de un CD utilizando un filtro (Función de filtro digital) 19

---

## Información complementaria 20

- Precauciones 20
- Notas sobre los discos 21
- Limpieza del plato giradiscos 21
- Solución de problemas 22
- Especificaciones 22
- Índice alfabético 23

ES

# Procedimientos iniciales

En este capítulo se proporciona información sobre los accesorios suministrados y sobre cómo conectar distintos componentes de audio al reproductor de CD Super Audio. Asegúrese de leer este capítulo atentamente antes de conectar algún dispositivo al reproductor.

## Antes de realizar las conexiones

### Comprobación de los accesorios suministrados

Los siguientes artículos se proporcionan junto con este reproductor:

- Cable de conexión de audio (toma fonográfica × 2 ↔ toma fonográfica × 2) (1)
- Cable de alimentación (1)
- Adaptador de enchufe (sólo modelos para EE.UU. y Canadá) (1)
- Estabilizador (1)
- Mando a distancia (control remoto) RM-DS1 (1)
- Pilas R03 (tamaño AAA) (2)

### Inserción de las pilas en el mando a distancia

Inserte dos pilas R03 (tamaño AAA) en el compartimento de las mismas con las polaridades + y – correctamente orientadas a las marcas. Cuando emplee el mando a distancia, oriéntelo hacia el sensor de control remoto  del reproductor.

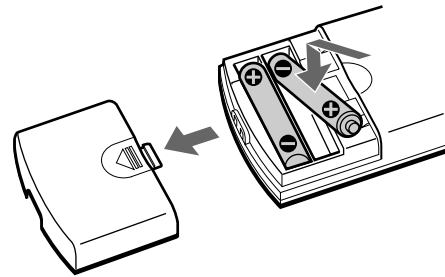

### Cuándo sustituir las pilas

En condiciones normales, la duración de las pilas es de seis meses aproximadamente. Cuando el reproductor no responda al mando a distancia, sustituya las dos pilas por unas nuevas.

### Notas

- No deje el mando a distancia en lugares extremadamente cálidos o húmedos.
- No permita que caigan objetos extraños sobre el mando a distancia, particularmente cuando sustituya las pilas.
- No emplee pilas nuevas junto con usadas.
- No exponga el sensor de control remoto a la luz solar directa ni a dispositivos de iluminación. Si lo hace, pueden producirse fallos de funcionamiento.
- Cuando no vaya a utilizar el mando a distancia durante mucho tiempo, extraiga las pilas para evitar posibles daños por fugas y corrosión de las mismas.

# Conexión de componentes de audio

Conecte el reproductor de CD Super Audio a un componente de audio. Asegúrese de desactivar la alimentación de todos los componentes antes de realizar las conexiones. Igualmente, realice éstas firmemente con el fin de evitar ruidos.

## Conexión mediante las tomas LINE OUT UNBALANCED

Utilice un cable de conexión de audio para esta conexión. Asegúrese de hacer coincidir el pin codificado con colores con las tomas apropiadas: blanco (izquierdo) con blanco y rojo (derecho) con rojo.

**Cable de conexión de audio (suministrado)**

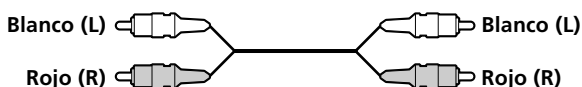

## Conexión mediante los conectores LINE OUT BALANCED

Utilice un cable XLR (balanceado) para esta conexión. Si conecta un cable XLR (balanceado) a los conectores LINE OUT BALANCED, ajuste el interruptor BALANCED OUT ON/OFF del panel posterior del reproductor en la posición ON.

**Cable XLR (balanceado) (no suministrado)**

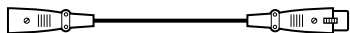

**Polaridad del conector LINE OUT BALANCED**

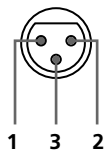

- 1: GROUND
- 2: HOT (+)
- 3: COLD (-)

## Conexión mediante el conector DIGITAL OUT OPTICAL

Utilice un cable digital óptico para esta conexión. Cuando conecte el cable digital óptico al conector DIGITAL OUT OPTICAL, retire la tapa de los conectores y ejerza presión sobre los enchufes del cable para introducirlos hasta que queden encajados en su sitio. Asegúrese de que el visor muestra "16 bit". Para ello, pulse el botón DIGITAL OUT de la parte superior del reproductor. Tenga cuidado de no doblar ni retorcer el cable óptico.

**Cable digital óptico (no suministrado)**



**Nota**

Sólo las señales de audio del CD pueden enviarse mediante los conectores DIGITAL OUT. Las del CD Super Audio no pueden enviarse mediante DIGITAL OUT.

## Conexión mediante el conector DIGITAL OUT COAXIAL

Utilice un cable digital coaxial para conectar los componentes de audio equipados con conectores de entrada digital coaxial. Cuando conecte el cable digital coaxial, asegúrese de que el visor muestra "16 bit" al pulsar el botón DIGITAL OUT de la parte superior del reproductor.

**Cable digital coaxial (no suministrado)**

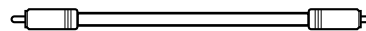

**Nota**

Sólo las señales de audio del CD pueden enviarse mediante los conectores DIGITAL OUT. Las del CD Super Audio no pueden enviarse mediante DIGITAL OUT.

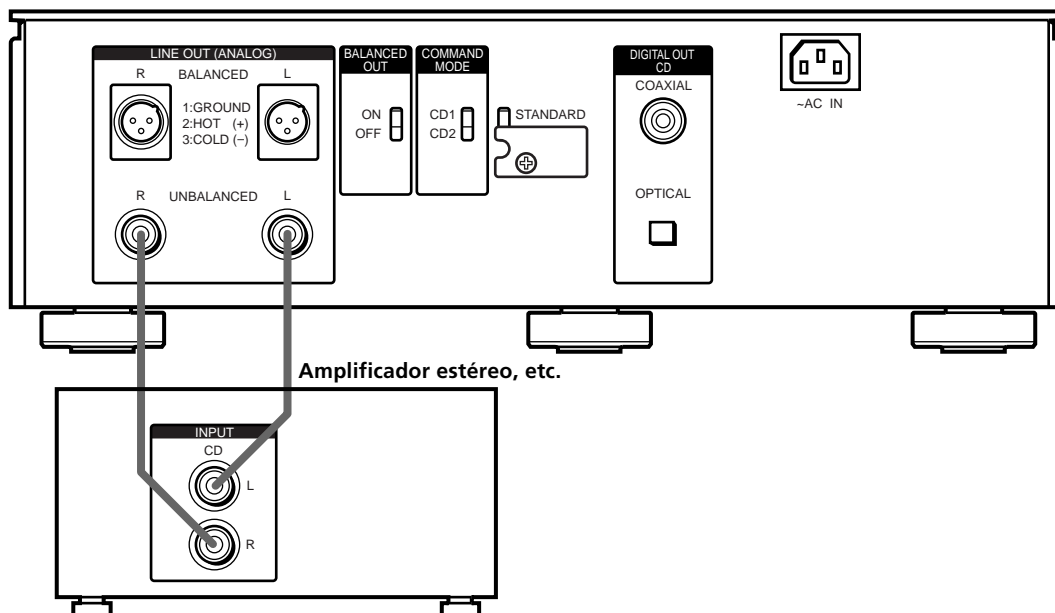

## Acerca del interruptor con la marca "STANDARD" del panel posterior del reproductor

El CD Super Audio contiene altas frecuencias que se encuentran más allá del margen audible, aunque el diseño de los amplificadores y altavoces normales está basado en características correspondientes a dicho margen. Por tanto, si aumenta el volumen o los agudos en exceso durante la reproducción de CD Super Audio, es posible que se produzca ruido o que se active el circuito de protección del amplificador. Para evitar estos problemas, ajuste el interruptor de la parte trasera de este reproductor de acuerdo con el amplificador conectado. De esta forma, la señal de salida se corresponderá con las características del amplificador.

### Conexión a un amplificador normal

El ajuste de fábrica de este interruptor es "STANDARD". Si conecta este reproductor a un amplificador normal, deje el interruptor tal y como se encuentra. No lo ajuste nunca en "CUSTOM". Si lo hace, es posible que se produzca ruido o que los altavoces y el amplificador se dañen.

### Conexión al preamplificador TA-E1 (no suministrado) y al amplificador de potencia TA-N1 (no suministrado)

Cuando conecte este reproductor a un preamplificador TA-E1 (no suministrado) y al amplificador de potencia TA-N1 (no suministrado), retire la cubierta como se ilustra a continuación, y ajuste el interruptor en "CUSTOM". El modo "CUSTOM" permite disfrutar de una gama mayor de frecuencias.

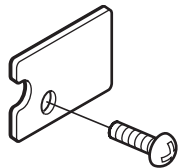

#### Nota

Cuando grabe las señales de audio de un CD Super Audio en una platina de cintas (platina de cassettes, etc.), ajuste el interruptor en "STANDARD" aunque el reproductor esté conectado al preamplificador TA-E1 y al amplificador de potencia TA-N1.

## Conexión de la alimentación

Conecte el cable de alimentación suministrado al terminal AC IN del reproductor.

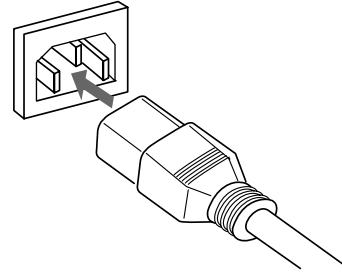

### Acerca del cable de alimentación

Conecte el cable de alimentación suministrado a la toma de corriente.

## Tipos de discos compatibles

Es posible reproducir los siguientes discos con este reproductor.

Dependiendo del tipo de disco que vaya a reproducir, seleccione el indicador apropiado pulsando SACD/CD (páginas 8, 12).

### CD Super Audio (disco de una capa)

Este disco se compone de una capa HD\*.

Pulse SACD/CD varias veces para que se ilumine el indicador SACD de la parte superior del reproductor.

\*Capa de señal de alta densidad para CD Super Audio

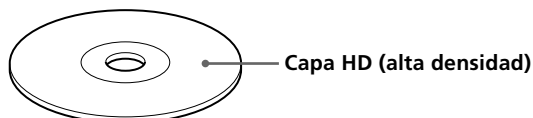

### CD Super Audio (disco de dos capas)

Este disco se compone de dos capas HD y puede reproducirse durante mucho tiempo.

Pulse SACD/CD varias veces para que se ilumine el indicador SACD de la parte superior del reproductor.

Igualmente, puesto que el disco de dos capas dispone de dos capas HD en una sola cara, no es necesario darle la vuelta.

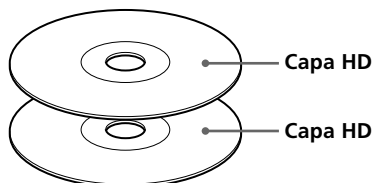

### CD convencional

Este disco es de formato normal.

Pulse SACD/CD varias veces para que se ilumine el indicador CD de la parte superior del reproductor.

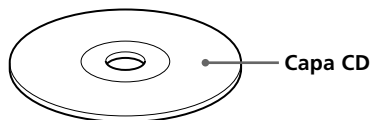

### CD Super Audio + CD (disco híbrido)

Este disco se compone de una capa HD y otra CD. Pulse SACD/CD para seleccionar la capa que desee escuchar. Igualmente, puesto que las dos capas se encuentran en una cara, no es necesario darle la vuelta al disco. Es posible reproducir la capa CD con un reproductor de CD convencional.

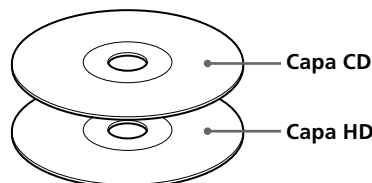

### Discos incompatibles





Este reproductor no puede reproducir los siguientes discos. Si intenta reproducirlos, aparecerá el mensaje de error "TOC Error" o no se oirá el sonido.

- CD-ROM
- DVD etc.

# Ubicación y funciones de los componentes

En este capítulo se muestran la ubicación y las funciones de los distintos botones y controles de los paneles frontal y posterior y del mando a distancia suministrado. Se proporciona más información en las páginas indicadas entre paréntesis. También se describe la información mostrada en el visor.

## Descripción de los componentes del panel frontal

- 1 Botón  (12)**  
Púlselo para abrir la tapa de discos.
- 2 Tapa de discos (12)**  
Pulse  para abrir y cerrar la tapa de discos.
- 3 Botón FILTER (19)**  
Púlselo para seleccionar el tipo de filtro digital al reproducir un CD.
- 4 Botón SACD/CD (12)**  
Cada vez que pulse el botón con el reproductor parado, se iluminará el indicador SACD o CD de la parte superior del reproductor. Seleccione el indicador correspondiente al tipo de CD que desee reproducir. Para obtener información sobre el tipo de discos que pueden reproducirse, consulte "Tipos de discos compatibles" en la página 7.
- 5 Botón  (12)**  
Púlselo para iniciar la reproducción.
- 6 Botón  (13)**  
Púlselo para introducir pausas durante la reproducción.

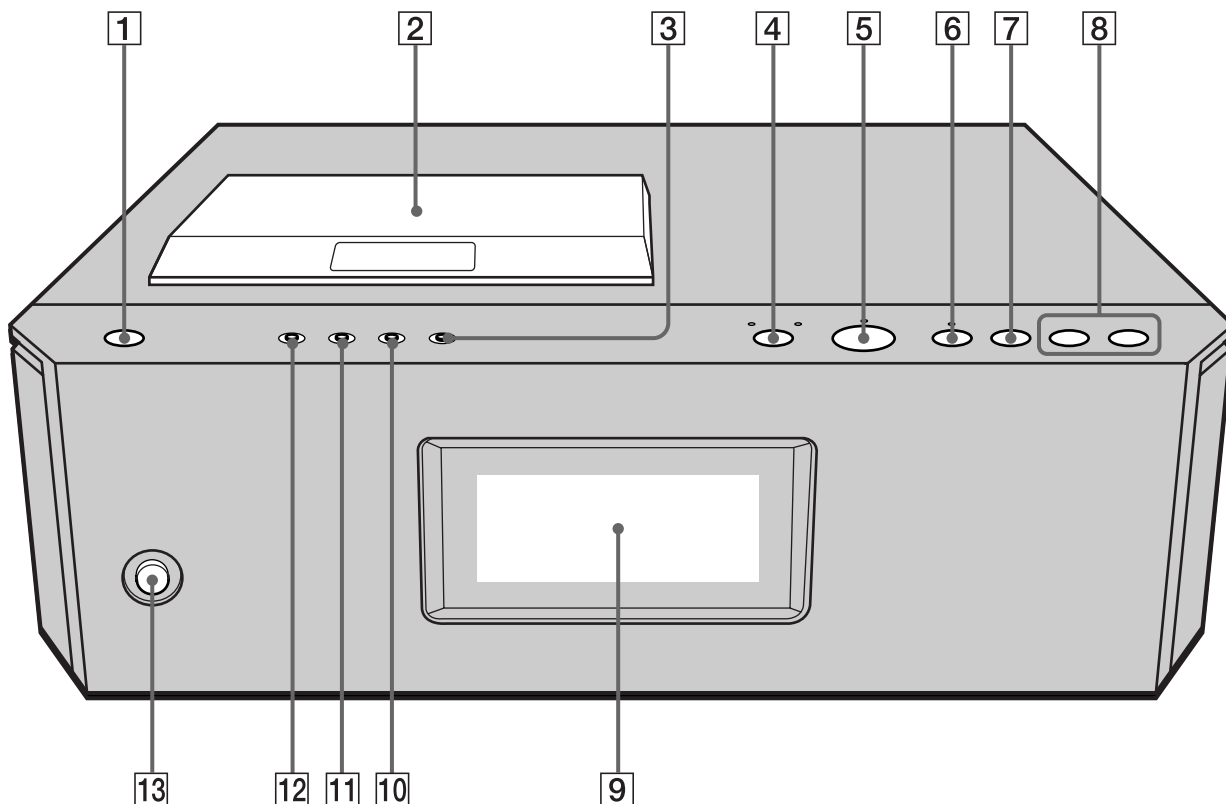

- 7 Botón ■ (13)**  
Púselo para detener la reproducción.
- 8 Botón ◀◀/▶▶ (13)**  
Cada vez que pulse ◀◀, retrocederá a la pista anterior; cada vez que pulse ▶▶, accederá a la pista siguiente.
- 9 Visor (Sensor de control remoto 📡) (13)**  
Muestra información.
- 10 Botón DIGITAL OUT (5)**  
Púselo cuando haya conectado un componente a los conector es DIGITAL OUT Cada vez que pulse el botón, la indicación cambiará entre "16 bit" (las señales de audio de un CD podrán enviarse) y "OFF" (las señales de audio de un CD no podrán enviarse).
- 11 Botón TEXT (14)**  
Muestra información de texto (TEXT) cuando el reproductor detecta discos con texto.
- 12 Botón TIME (13)**  
Cada vez que pulse el botón, el tiempo de reproducción de la pista y el tiempo total restante del disco aparecerán en el visor .
- 13 Interruptor Ⓛ (encendido) (12)**  
Púselo para encender el reproductor.

# Descripción de los componentes del panel posterior

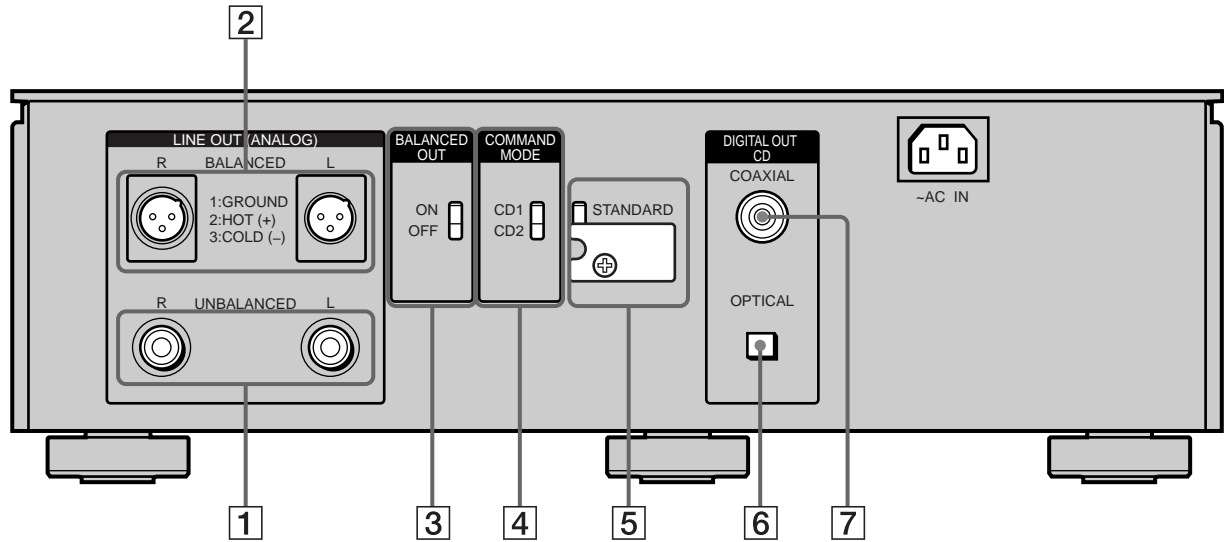

## 1 Tomas LINE OUT (ANALOG) UNBALANCED (5)

Conéctelos a un componente de audio con el cable de conexión de audio.

## 2 Conectores LINE OUT (ANALOG) BALANCED (5)

Conéctelos a un componente de audio con el cable XLR (balanceado).

## 3 Interruptor BALANCED OUT ON/OFF (5)

Ajústelo en ON cuando el componente de audio esté conectado a los conectores LINE OUT BALANCED. En el caso de otra conexión, ajústelo en OFF.

## 4 Selector COMMAND MODE

Normalmente ajústelo en CD1. Si conecta un reproductor de CD de Sony que no sea este reproductor, ajústelo en CD2. En este caso, podrá controlar el otro reproductor de CD de Sony y este con CD1/CD2 del mando a distancia. Ajústelo en CD1 para controlar el otro reproductor de CD de Sony, o en CD2 para controlar este.

5 Cambia en función del amplificador que vaya a conectar. Para más información, consulte "Acerca del interruptor con la marca "STANDARD" del panel posterior del reproductor" en la página 6.

## 6 Conector DIGITAL OUT (CD) OPTICAL (5)

Conéctelo a un componente de audio con un cable digital óptico.

## 7 Conector DIGITAL OUT (CD) COAXIAL (5)

Conéctelo a un componente de audio con el cable digital coaxial.

### Nota

Sólo las señales de audio del CD pueden enviarse mediante los conectores DIGITAL OUT mostrados en 6 y 7. Las del CD Super Audio no pueden enviarse mediante DIGITAL OUT.



# Descripción de los componentes del mando a distancia

## 1 Selector CD1/CD2

Seleccione cuando emplee un reproductor de CD de Sony que no sea este reproductor. Ajústelo en CD1 para controlar el otro reproductor de CD de Sony, o en CD2 para controlar este. En este caso, será necesario ajustar el selector COMMAND MODE del panel posterior en la posición CD2.

## 2 Botón CONTINUE (17, 18)

Púselo para reanudar la reproducción normal desde el modo de reproducción aleatoria o de programa.

### Botón SHUFFLE (17)

Púselo para seleccionar la reproducción aleatoria.

### Botón PROGRAM (18)

Púselo para seleccionar la reproducción de programa.

## 3 Botón TEXT/ENTER (14, 15)

Muestra información de texto (TEXT) cuando el reproductor detecta discos con texto.

## 4 Botón LANGUAGE (15)

Púselo para cambiar el idioma mostrado si el disco con texto (TEXT) dispone de varios idiomas.

## 5 Botones numéricos (15)

Púselos para introducir los números de pista.

## 6 Botón ▷ (12)

Púselo para iniciar la reproducción.

### Botón II (13)

Púselo para introducir pausas durante la reproducción.

### Botón ■ (13)

Púselo para detener la reproducción.

## 7 Botones AMS ◀◀/▶▶ (AMS: Sensor de música automático) (13, 15)

Púselos para localizar una pista específica.

## 8 Botones ◀◀/▶▶ (16)

Púselos para localizar dentro de una pista una parte que desee reproducir.

## 9 Botones INDEX ◀/▶ (16)

Púselos para localizar un punto específico marcado con una señal de índice al reproducir discos que contengan señales de índice.

## 10 Botón FILTER (19)

Púselos para seleccionar el tipo de filtro digital al reproducir un CD.

## 11 Botón SACD/CD (12)

Cada vez que pulse el botón, se iluminará el indicador SACD o CD de la parte frontal del reproductor. Seleccione el indicador correspondiente al tipo de CD que desee reproducir.

## 12 Botón TIME (13)

Cada vez que pulse el botón, el tiempo de reproducción de la pista y el tiempo restante del disco aparecerán en el visor.

## 13 Botón DISPLAY MODE (14)

Púselo para desactivar la información.

## 14 Botón REPEAT (16)

Púselo varias veces para reproducir todas las pistas del disco o sólo una.

## 15 Botón A↔B (17)

Púselo para seleccionar la reproducción repetida A-B.

## 16 Botón CHECK (18)

Púselo para comprobar el orden programado.

## 17 Botón CLEAR (18)

Púselo para eliminar un número de pista programado.

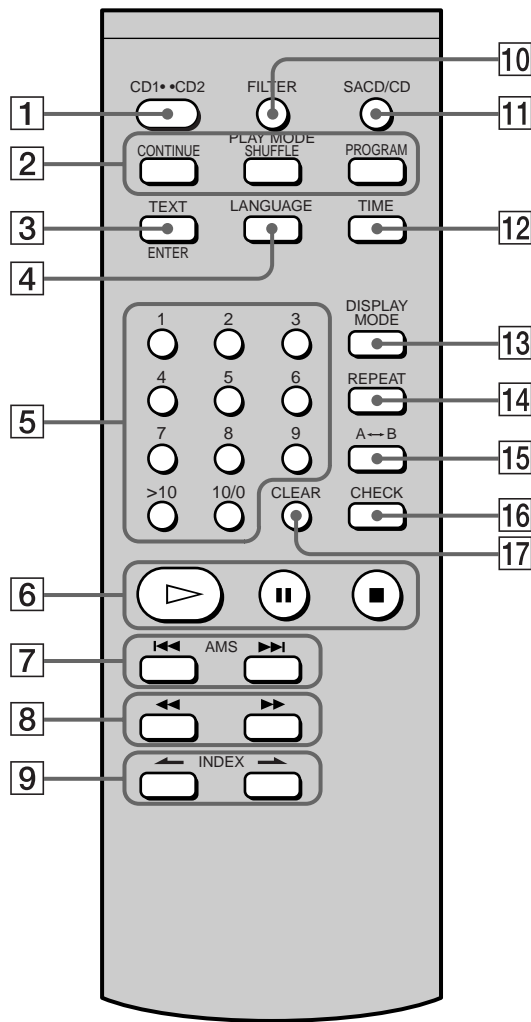

# Reproducción de discos

En este capítulo se describen distintas formas de reproducción de discos.

## Reproducción de discos

A continuación se describen las operaciones de reproducción normal y las básicas durante la reproducción.

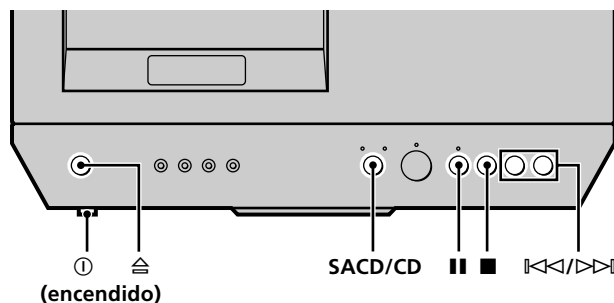

- 1 Encienda el amplificador.**
- 2 Seleccione la posición del reproductor utilizando el selector de entrada del amplificador.**
- 3 Pulse ① (encendido) para encender el reproductor.**
- 4 Pulse  $\triangle$  para abrir la tapa de discos, y coloque un disco en la bandeja.**

Coloque el estabilizador suministrado en el disco. Si no lo hace, el mensaje "No Stabilizer" aparecerá en el visor.

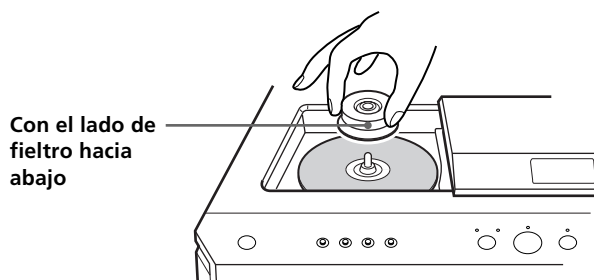

- 5 Pulse SACD/CD para seleccionar el indicador de SACD o de CD.**

Cada vez que pulse el botón, se iluminará el indicador SACD o CD. Seleccione el correspondiente al tipo de disco que haya en la bandeja. Para más información, consulte la página 7.
- 6 Pulse  $\triangleright$ .**

Si la tapa de discos está cerrada, "CLOSE", "Loading" y "TOC Reading" aparecerán secuencialmente en el visor. A continuación, la reproducción se iniciará a partir de la primera pista. Si desea iniciar la reproducción a partir de una pista específica, pulse  $\ll / \gg$  varias veces para seleccionar el número de la pista antes de pulsar  $\triangleright$ .
- 7 Ajuste el volumen en el amplificador.**

### Operaciones básicas durante la reproducción

Para	Pulse
Detener la reproducción	■
Introducir pausas durante la reproducción	
Reanudar la reproducción después de la pausa	o ▷
Localizar una pista posterior	▷▷
Localizar el principio de la pista actual o una pista anterior	◁◁
Expulsar el disco	⏏

**💡 Si enciende el reproductor con un disco ya cargado**  
 La reproducción se iniciará automáticamente. Si conecta un temporizador disponible en el mercado, podrá programarlo para que el disco comience a reproducirse a la hora que desee.

**💡 Para seleccionar una capa que desee escuchar al reproducir un disco híbrido (página 7)**  
 Una vez detenida la reproducción con ■, pulse SACD/CD varias veces para que se ilumine el indicador SACD o CD.

#### Notas

- Retire el estabilizador cuando no haya ningún disco en el reproductor.
- El reproductor de CD Super Audio tarda más tiempo que los reproductores convencionales en iniciar la reproducción una vez cargado el disco. Esto no es un fallo de funcionamiento. Automáticamente, el reproductor identifica el tipo de disco, ajusta el servomecanismo o verifica la protección de copyright en los mecanismos internos del disco insertado.

## Uso del visor

El visor muestra información sobre el disco o la pista en reproducción. En esta sección se describe la información que aparece durante cada estado de reproducción.

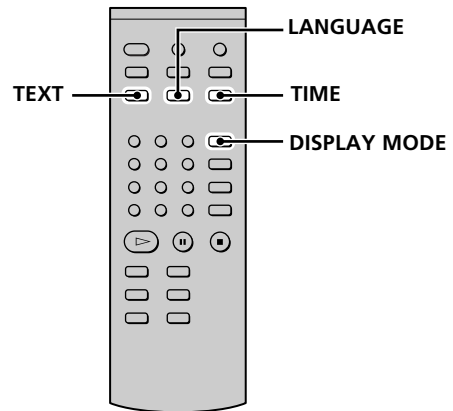
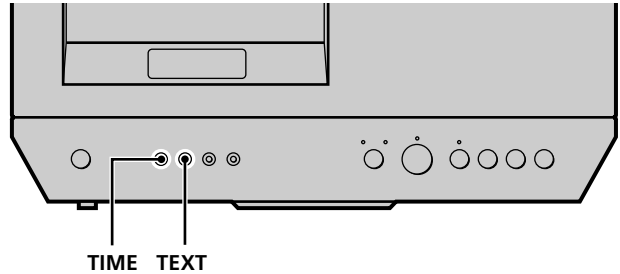

### Información mostrada con el reproductor parado

#### Pulse TIME.

El visor mostrará el número total de pistas y el tiempo total de reproducción del disco.

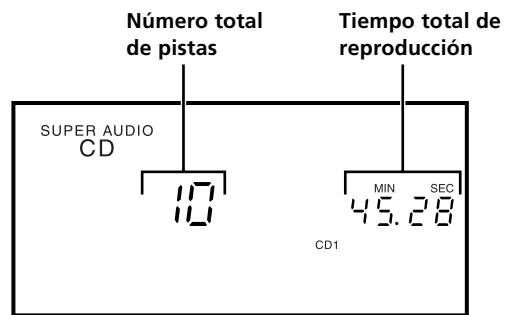

**Información mostrada con el reproductor en reproducción**

**Pulse TIME.**

Cada vez que pulse el botón, el visor mostrará el número de la pista actual y el tiempo transcurrido o el restante de la misma, o el tiempo total restante del disco.

**Número de la pista en reproducción y tiempo de reproducción transcurrido de la pista actual (indicación por omisión)**

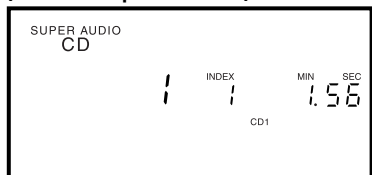

⇩ Pulse TIME

**Número de la pista en reproducción y tiempo restante de la pista actual**

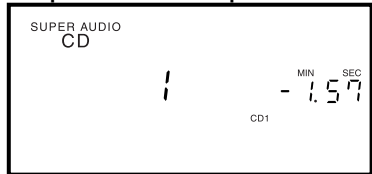

⇩ Pulse TIME

**Tiempo total restante del disco**



Pulse TIME

Reproducción de discos

**Desactivación de la información del visor**

**Pulse DISPLAY MODE con el reproductor parado o mientras se reproduce un disco.**

- Para discos que no contienen texto  
Si pulsa DISPLAY MODE una vez, el visor mostrará "Display Off". Si lo pulsa mientras se reproduce un disco, la indicación completa desaparecerá transcurrido un segundo. Para recuperar la indicación normal, vuelva a pulsarlo.
- Para discos que contienen texto  
Al pulsar DISPLAY MODE una vez, la información del disco con texto desaparecerá. Si vuelve a pulsarlo, aparecerá "Display Off". Si lo pulsa mientras se reproduce un disco, la indicación completa desaparecerá transcurrido un segundo. Para recuperar la indicación normal, vuelva a pulsarlo.

**Visualización de la información de discos con texto**

Los discos con texto contienen información, como el nombre del disco o del artista, así como señales de audio. Este reproductor puede mostrar el nombre del disco, el del artista y el de la pista actual como información de texto.

Cuando el reproductor detecta discos con texto, el visor muestra "TEXT". Si el disco con texto dispone de varios idiomas, el visor mostrará "TEXT" y "MULTI". Si desea comprobar la información en otro idioma, consulte "Visualización de la información de discos con texto en otros idiomas" en la página 15.

**Visualización de la información de discos con texto en el modo de parada**

**Pulse TEXT.**

Cada vez que pulse el botón, el visor mostrará el nombre del disco o el del artista. Si selecciona el nombre del artista, el visor mostrará "ARTIST".

**Información mostrada de discos con texto durante la reproducción**

Aparecerá el nombre de la pista actual. Si el nombre del disco se compone de más de 16 caracteres, los primeros 15 caracteres permanecerán en el visor después de desplazarse dicho nombre por éste.

**Notas**

- Con algunos discos, es posible que el visor no muestre todos los caracteres.
- Este reproductor sólo puede mostrar el nombre del disco, el del artista y los de las pistas de discos con texto. No es posible mostrar otras informaciones.

## Visualización de la información de discos con texto en otros idiomas

Es posible cambiar el idioma mostrado si el disco con texto dispone de capacidad multilingüe. Cuando el reproductor detecta este tipo de disco, el visor muestra "TEXT" y "MULTI". Cambie el idioma según el siguiente procedimiento.

### 1 Pulse LANGUAGE en el modo de parada.

El idioma actualmente seleccionado (English, French, German, etc.) parpadea.

Si el reproductor no puede mostrar el idioma memorizado en el disco con texto, el visor mostrará "Other Lang".

### 2 Pulse LANGUAGE varias veces hasta que el visor muestre el idioma deseado.

### 3 Pulse TEXT/ENTER.

La información aparecerá en el idioma seleccionado.

#### Notas

- Si la información del disco con texto está memorizada en un idioma, el nombre de éste aparecerá durante unos segundos en el visor al pulsar LANGUAGE.
- Si pulsa LANGUAGE mientras se reproduce un disco con texto, el nombre del idioma actualmente seleccionado aparecerá durante unos segundos en el visor.

## Localización de una pista específica

Durante el modo de parada o de reproducción, es posible localizar la pista que desee reproducir.

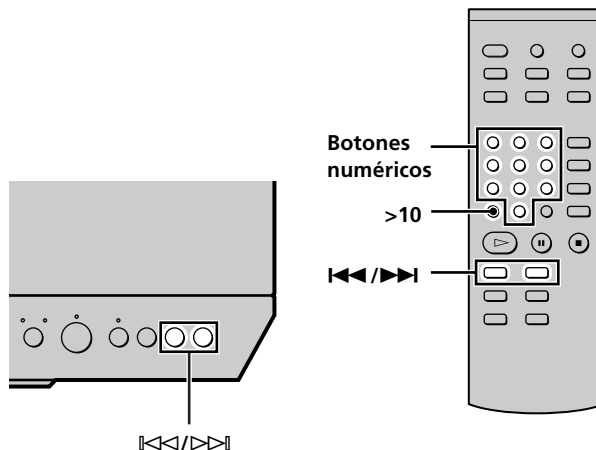

Para acceder a	Realice lo siguiente:
La pista siguiente (AMS*)	Pulse >>>
Una pista anterior (AMS*)	Pulse <<< varias veces
El principio de la pista actual (AMS*)	Pulse <<< durante la reproducción

\* Automatic Music Sensor (Sensor de música automático)

## Localización de una pista directamente introduciendo su número

Pulse el botón o botones numéricos para introducir el número de la pista.

 Para introducir un número de pista superior a 11 

### 1 Pulse >10.

### 2 Introduzca los dígitos correspondientes.

Para introducir 0, pulse 10/0 en su lugar.

#### Ejemplos:

- Para reproducir la pista número 30, pulse >10 y, a continuación, 3 y 10/0.
- Para reproducir la pista número 100, pulse >10 dos veces y, a continuación, 1 y 10/0 dos veces.

 Si introduce un número de pista con el reproductor en el modo de pausa

No podrá localizar ninguna pista en el modo de pausa. El reproductor permanecerá en dicho modo.

## Localización de un punto determinado de una pista

Es posible localizar un punto determinado de una pista durante la reproducción o durante el modo de pausa de reproducción.

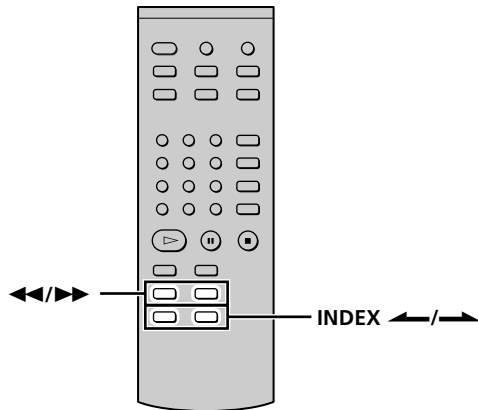

### Localización de un punto mientras controla el sonido (Búsqueda)

Pulse y mantenga pulsado **◀◀/▶▶** durante la reproducción.

Oirá el sonido de reproducción de forma intermitente mientras el disco avanza o retrocede.

Deje de pulsar el botón cuando llegue al punto deseado.

#### Nota

Es posible que las pistas que presenten una duración de tan solo unos segundos sean demasiado cortas como para controlarse. En este caso, es posible que el reproductor no realice la búsqueda correctamente.

### Localización de un punto observando la indicación de tiempo (Búsqueda a alta velocidad)

Pulse **◀◀/▶▶** durante el modo de pausa de reproducción.

El sonido de reproducción no se oír.

#### Si "Over" aparece en el visor

Significa que el disco ha llegado al final. Pulse **◀◀◀** o **◀◀** para retroceder.

### Localización de un punto mediante la función de índice (Búsqueda mediante índices)

Pulse **INDEX▶▶** o **INDEX◀◀** varias veces en el modo de reproducción o de pausa.

#### ¿Qué es un índice?

Algunos discos compactos disponen del sistema de marcado con índices que divide las pistas o los discos en segmentos menores. Esto resulta especialmente útil cuando se desee localizar un punto determinado dentro de una pista larga (en música clásica, por ejemplo). La función de búsqueda mediante índices se activa solamente al emplear discos indexados disponibles en el mercado (normalmente indicado en la etiqueta).

## Reproducción repetida de pistas

Es posible reproducir un disco completo o partes de forma repetida. Esta función puede emplearse con la reproducción aleatoria para repetir todas las pistas en orden aleatorio (página 17), o con la reproducción de programa para repetir todas las pistas de un programa (página 18). También es posible repetir una pista específica o una parte de una pista.

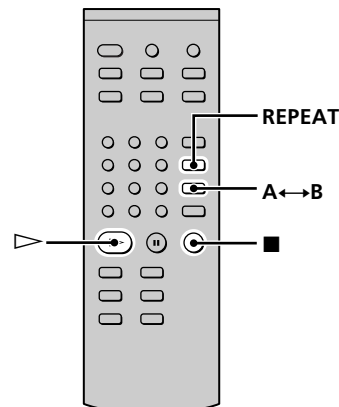

#### Nota

Si apaga el reproductor o si desconecta el cable de alimentación, dicho reproductor almacenará el último ajuste de reproducción repetida ("Repeat All" o "Repeat 1"), y lo recuperará la próxima vez que lo encienda. No obstante, el ajuste de reproducción repetida A-B se cancelará si apaga el reproductor o si desconecta el cable de alimentación.

### Repetición de todas las pistas del disco (Reproducción repetida de todas las pistas)

Pulse **REPEAT** una vez y, a continuación, pulse **▷**.

El visor muestra "REPEAT" y se inicia la reproducción repetida de todas las pistas.

La reproducción repetida cambiará en función del modo de reproducción que seleccione.

Si el modo de reproducción es	El reproductor repetirá
Reproducción normal (página 12)	Todas las pistas de forma secuencial
Reproducción aleatoria (página 17)	Todas las pistas en orden aleatorio
Reproducción de programa (página 18)	Todas las pistas del programa de forma secuencial

### Para detener la reproducción repetida de todas las pistas

Pulse **■**.

### Para reanudar la reproducción normal

Pulse **REPEAT** varias veces hasta que "REPEAT" desaparezca.



# Creación de su propio programa

## (Reproducción de programa)

Es posible seleccionar las pistas que se deseen y especificar el orden de reproducción en un programa que contenga un máximo de 99 pistas (o 999 min. 59 seg. de tiempo total del programa)

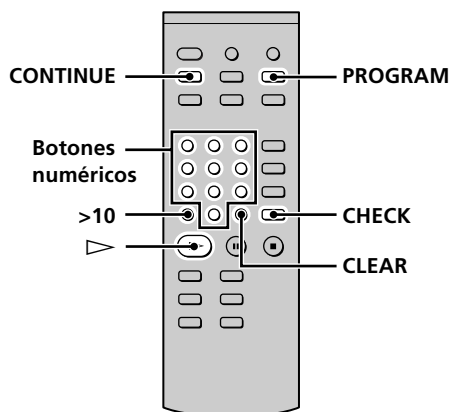

- 1 Pulse PROGRAM en el modo de parada.**  
"PROGRAM" aparecerá en el visor.
- 2 Pulse los botones numéricos para introducir los números de las pistas.**

### Si introduce un número de pista incorrecto

Pulse CLEAR para borrar el número de la pista y vuelva a introducir el número correcto mediante los botones numéricos.

### Para seleccionar un número de pista superior a 11

Pulse >10 (página 15).

- 3 Repita el paso 2 para introducir otras pistas.**  
Cada vez que introduzca un número de pista, el tiempo total del programa aparecerá en el visor.
- 4 Pulse ▷.**  
Se inicia la reproducción de programa.

### Para reanudar la reproducción normal

Pulse CONTINUE.

### El programa se conserva incluso después de finalizar la reproducción de programa

Pulse ▷ para volver a reproducir el programa desde el principio. El programa se conserva aunque detenga la reproducción.

### Notas

- Si pistas que no son numéricamente consecutivas en el disco se programan consecutivamente (por ejemplo, 1, 3, 5, etc.), es posible que el tiempo real de reproducción sea mayor que el tiempo total mostrado en el visor.
- Si apaga el reproductor, desconecta el cable de alimentación o pulsa , el programa se borrará.



## Comprobación del contenido del programa

### Pulse CHECK antes de iniciar la reproducción o mientras el reproductor reproduce.

Cada vez que pulse el botón, en orden programado, el visor mostrará el número de pista y el tiempo total del programa. Si pulsa CHECK mientras el reproductor reproduce, aparecerá el número de pista siguiente al número actual.

## Cambio del contenido del programa

Es posible modificar el contenido del programa en el modo de parada.

Para	Realice lo siguiente:
Borrar una pista	<ol style="list-style-type: none"><li>1 Pulse CHECK varias veces hasta que aparezca el número de la pista que desee borrar.</li><li>2 Pulse CLEAR.</li></ol>
Borrar a partir de la última pista del programa	Pulse CLEAR. Cada vez que pulse el botón, se borrará la última pista del programa.
Añadir una pista al final del programa	Pulse   para seleccionar la pista que desee añadir, y pulse PROGRAM. Si utiliza el mando a distancia, pulse el botón numérico de la pista que desee añadir.
Borrar todas las pistas	Pulse CLEAR varias veces hasta que aparezca "All Clear".



## Escucha de un CD utilizando un filtro (Función de filtro digital)

Este reproductor está equipado con un filtro digital de coeficiente variable (V.C.\*). Mediante la selección de uno de los cinco tipos de filtros ("STD", "1", "2", "3" y "4"), podrá ajustar el sonido de forma que se adapte al entorno de escucha y a la fuente musical.

\*V.C. es una marca comercial de Variable Coefficient. Para más información, consulte "¿Qué es un filtro digital de coeficiente variable (V.C.)?"

### Nota

Los filtros digitales son sólo efectivos al reproducir un CD convencional. No es posible seleccionar el filtro digital al reproducir un CD Super Audio.

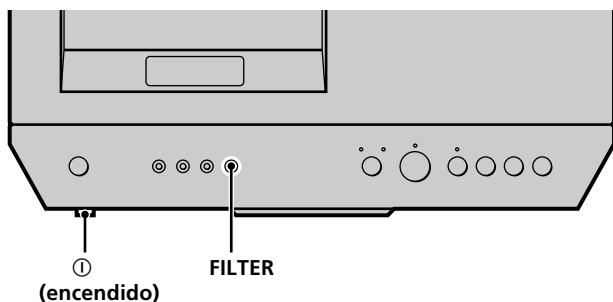

### Pulse FILTER varias veces hasta que localice el filtro que desee.

Si pulsa FILTER para cambiar el tipo de filtros durante la reproducción, el visor mostrará "D-Fil Setting" y el sonido se interrumpirá momentáneamente.

### Características de cada filtro digital

El contenido y las características de los cinco filtros digitales son de la siguiente forma:

#### STD: Estándar (eliminador de ruidos agudo)

Proporciona una amplia gama de frecuencias y una sensación de espacio, ya que contiene la mayor información de los cinco filtros.

Adecuado para reproducir música clásica.

#### 1 : Claro (eliminador de ruidos lento)

Proporciona un sonido uniforme y potente con clara posición de imagen.

Adecuado para reproducir música jazz en general.

#### 2 : Plano (eliminador de ruidos lento)

Proporciona sonido fresco y enérgico con ricas expresiones vocales.

Adecuado para reproducir piezas vocales.

#### 3 : Fino (eliminador de ruidos lento)

Proporciona sonido natural equilibrado, con sensación de amplias escalas musicales y rica reverberación.

Adecuado para escuchar cualquier tipo de música cuando esté relajado.

#### 4 : Suave (eliminador de ruidos lento)

Proporciona una sensación de amplias escalas de sonido con sutilezas asociadas.

Adecuado para música clásica ligera, especialmente instrumentos de cuerda.

### ¿Qué es un filtro digital de coeficiente variable (V.C.)?

Los reproductores de CD emplean filtros digitales para eliminar el ruido generado durante el muestreo. Es posible cambiar el tono de la música modificando las características de corte del filtro digital.

#### Eliminador de ruidos agudo y lento

Los filtros digitales pueden clasificarse someramente en dos tipos (eliminadores de ruido agudos y lentos) en función de sus características de corte.

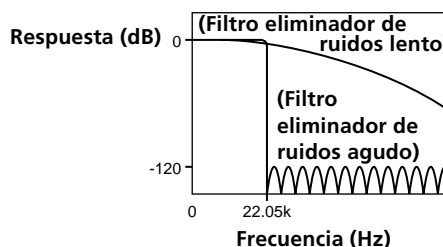

Comparación de las características de corte de los filtros eliminadores de ruidos agudo y lento

Los filtros eliminadores de ruidos agudos eliminan rápidamente los ruidos superiores a 22,05 kHz generados durante el muestreo. De esta forma se reproducen por completo de una forma óptima las señales que se encuentran por debajo de 20 kHz, y es el principio básico del audio digital.

Por otra parte, los filtros eliminadores de ruidos lentos eliminan el ruido generado durante el muestreo, y pueden mantener en un nivel mínimo el sonido resonante anterior y el posterior (tipo de borrosidad sonora) de la señal de respuesta por impulsos.

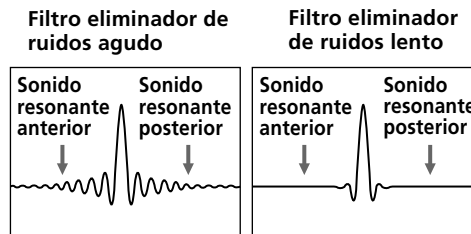

Comparación de la respuesta por impulsos de los filtros eliminadores de ruidos agudo y lento

### Nota

Principalmente, la función de filtro digital modifica las características que se encuentran fuera de la frecuencia audible. No puede realizar cambios en la frecuencia audible, como los obtenidos por los controles de tono del amplificador. Por tanto, con ciertas combinaciones de hardware y software, es posible que no se obtengan efectos apreciables una vez cambiado el filtro.

# Información complementaria

En este capítulo se proporciona información complementaria que le será útil para entender y cuidar el reproductor de CD Super Audio.

## Precauciones

### Seguridad

- Precaución — El uso de instrumentos ópticos con este producto aumenta el riesgo para los ojos.
- Si cae algún objeto sólido o se vierte líquido dentro de la unidad, desenchufe el reproductor y haga que sea revisado por personal cualificado antes de utilizarlo de nuevo.

### Fuentes de energía

- Antes de utilizar el reproductor, compruebe que la tensión de alimentación es idéntica al suministro de alimentación local. La tensión se indica en la placa de identificación situada en la parte trasera del reproductor.
- El reproductor no se desconecta de la fuente de alimentación de CA (enchufe de pared) mientras esté conectado a la toma mural, incluso si el reproductor se encuentra apagado.
- Si no va a utilizar el reproductor durante mucho tiempo, asegúrese de desconectarlo de la toma mural. Para desconectar el cable de alimentación de CA (conductor de alimentación), tire del propio enchufe, nunca del cable.

### Colocación

- Sitúe el reproductor en un lugar con ventilación adecuada para prevenir la acumulación de calor en su interior.
- No coloque el reproductor sobre una superficie mullida, como una alfombra, que pueda bloquear los orificios de ventilación de la parte inferior.
- No sitúe el reproductor en un lugar cercano a fuentes de calor, ni lo exponga a la luz directa del sol, polvo excesivo o vibraciones mecánicas.

### Para evitar el deterioro de la calidad del sonido

- No toque las lentes del interior.

### Funcionamiento

- Si se traslada el reproductor directamente de un lugar frío a uno cálido, o se sitúa en una habitación muy húmeda, puede condensarse humedad en las lentes contenidas en el reproductor. Si esto ocurre, el reproductor puede no funcionar correctamente. En este caso, retire el disco y deje el reproductor encendido durante una hora aproximadamente hasta que se evapore la humedad.

### Ajuste del volumen

- No aumente el volumen en exceso mientras escucha una parte con entradas de nivel muy bajo o sin señales de audio. En caso contrario, los altavoces pueden dañarse cuando se reproduzca la parte de nivel más alto.

### Inserción de los discos

- Es posible que el reproductor emita un sonido mecánico o de transmisión, lo cual indica que se están ajustando automáticamente los mecanismos internos con arreglo al disco insertado.

También es posible que se oiga el sonido mecánico del reproductor si inserta un disco deformado.

### Uso del estabilizador

- Utilice el estabilizador suministrado. Si emplea cualquier otro tipo de estabilizador, es posible que dañe el reproductor.

### Limpieza

- Limpie la unidad, el panel y los controles con un paño suave humedecido en una solución detergente poco concentrada. No utilice ningún tipo de estropajo o limpiador en polvo abrasivos, ni disolvente, como alcohol o bencina.

### Transporte

- Asegúrese de retirar el disco y el estabilizador de la bandeja.
- Asegúrese de cerrar la tapa de discos.

### Nota

El reproductor de CD Super Audio tarda más tiempo que los reproductores convencionales en iniciar la reproducción una vez cargado el disco. Esto no es un fallo de funcionamiento. Automáticamente, el reproductor identifica el tipo de disco, ajusta el servomecanismo o verifica la protección de copyright en los mecanismos internos del disco insertado.

Si tiene alguna duda o le surge algún problema en relación al reproductor, póngase en contacto con el proveedor Sony más cercano.

## Notas sobre los discos

### Manejo de discos

- Para mantener limpio el disco, agárrelo por los bordes. No toque su superficie.
- No adhiera papel ni cinta sobre el disco.

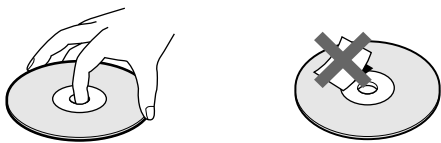

- Utilice solamente discos redondos. Si emplea discos con formas especiales (por ejemplo, con forma de estrella o de corazón, etc.), puede dañar el reproductor.
- No emplee discos con etiquetas adheridas, como discos usados o de alquiler.

### Mantenimiento de discos

- No exponga el disco a la luz solar directa ni a fuentes de calor, como conductos de aire caliente.
- Después de la reproducción, guarde el disco en su caja. El disco podría dañarse si lo coloca sobre otro disco sin haberlo guardado en su caja.

### Colocación de los discos en la bandeja

- Compruebe que coloca el disco correctamente en el pivote de la bandeja. En caso contrario, el reproductor o el disco podría dañarse.

### Limpieza

- Si el disco presenta huellas dactilares o polvo, es posible que la calidad de sonido sea inferior.
- Antes de realizar la reproducción, limpie el disco con un paño de limpieza. Hágalo desde el centro hacia los bordes.

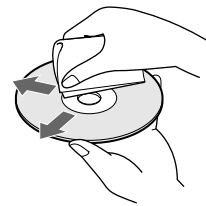

- Limpie el disco con un paño suave ligeramente humedecido con agua, y elimine la humedad con un paño seco.
- No utilice disolventes como bencina, diluyente, limpiadores para discos de vinilo o aerosoles antiestáticos.

## Limpieza del plato giradiscos

Si el plato giradiscos se ensucia, es posible que la calidad de la señal de audio se deteriore. Aplique un bastoncillo seco con suavidad al plato giradiscos, y gire el lateral de éste con los dedos como se ilustra a continuación.

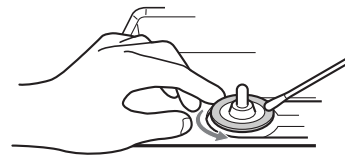

## Solución de problemas

Si le surge cualquiera de las siguientes dificultades mientras emplea el reproductor, utilice esta guía de solución de problemas para eliminar el problema. Si éste persiste, consulte con el proveedor Sony más próximo.

### Ausencia de sonido.

- ➔ Compruebe que el reproductor esté correctamente conectado.
- ➔ Asegúrese de que emplea el amplificador correctamente.
- ➔ Compruebe que el interruptor BALANCED OUT ON/OFF esté ajustado en ON si conecta un cable XLR (balanceado).

### Ausencia de sonido de los conectores DIGITAL OUT.

- ➔ Las señales de audio del CD Super Audio no pueden enviarse mediante los conectores DIGITAL OUT.
- ➔ Pulse DIGITAL OUT para que el visor muestre "16 bit" cuando el reproductor esté reproduciendo el CD.

### El disco no se reproduce.

- ➔ No hay ningún disco en el reproductor.
- ➔ No ha fijado el estabilizador en el disco.
- ➔ Ha colocado el disco al revés en la bandeja.
- ➔ Coloque el disco en la bandeja con el lado de la etiqueta hacia arriba.
- ➔ No ha insertado el disco en la posición correcta. Vuelva a insertar el disco y el estabilizador.
- ➔ Limpie el disco (consulte la página 21).
- ➔ Se ha condensado humedad en el interior del reproductor. Extraiga el disco y deje el reproductor encendido durante una hora aproximadamente (consulte la página 20).
- ➔ Ha insertado un disco incompatible (consulte la página 7).
- ➔ Limpie el plato giradiscos (consulte la página 21).

### El mando a distancia no funciona.

- ➔ Elimine los obstáculos que haya entre el mando y el reproductor.
- ➔ Oriente el mando hacia el sensor de control remoto del reproductor.
- ➔ Si las pilas del mando disponen de poca energía, sustitúyalas por unas nuevas.

## Especificaciones

### Al reproducir un CD Super Audio

#### Margen de frecuencias de reproducción

2 Hz a 100 kHz

#### Respuesta de frecuencia

2 Hz a 50 kHz (-3 dB)

#### Rango dinámico

105 dB o más

#### Índice de distorsión armónica total

0,0012 % o menos

#### Fluctuación y trémolo

Valor de límite medible ( $\pm 0,001$  % W. PEAK) o menos

### Al reproducir un CD

#### Respuesta de frecuencia

2 Hz a 20 kHz

#### Rango dinámico

100 dB o más

#### Índice de distorsión armónica total

0,0017 % o menos

#### Fluctuación y trémolo

Valor de límite medible ( $\pm 0,001$  % W. PEAK) o menos

### Conector de salida

	Tipo de toma	Nivel de salida	Impedancia de carga
LINE OUT UNBALANCED	Tomas fonográficas	2 Vrms (a 50 kilohmios)	Superior a 10 kilohmios
LINE OUT BALANCED	XLR	4 Vrms (a 50 kilohmios)	Superior a 600 ohmios
DIGITAL OUT OPTICAL*	Conector cuadrado de salida óptica	-18 dBm	(Longitud de onda de emisión de luz: 660 nm)
DIGITAL OUT COAXIAL*	Conector de salida coaxial	0,5 Vp-p	75 ohmios

\*Envía únicamente las señales de audio del CD

### Generales

#### Láser

Semiconductor ( $\lambda = 780.650$  nm)  
Duración de emisión: continua

#### Requisitos de alimentación

Modelos europeos: 230 V CA, 50/60 Hz

Modelos para EE.UU. y Canadá:  
120 V CA, 60 Hz

#### Consumo de energía

36 W

#### Dimensiones (an/al/prf)

430 × 149 × 436 mm  
partes salientes incluidas

#### Peso (aprox.)

26,5 kg

### Accesorios suministrados

Consulte la página 4.

Diseño y especificaciones sujetos a cambios sin previo aviso.

---

# Índice alfabético

## A

- Accesorios 4
- Amplificador (no suministrado) 6
- AMS (Sensor de música automático) 15

## B

- Búsqueda
  - A alta velocidad 16
  - Mediante índices 16

## C

- Cable
  - Conexión de audio 5
  - Digital coaxial 5
  - Digital óptico 5
  - XLR (balanceado) 5
- CD Super Audio 3, 7
- Colocación de discos 12
- Conexión
  - Alimentación 6
  - Componente de audio 5

## D, E

- DIGITAL OUT 5

## F, G, H, I, J, K

- Filtro 19
- Filtro digital 19

## L

- LINE OUT 5
- Localización
  - mediante la función de índice (Búsqueda mediante índices) 16
  - mediante la introducción del número de la pista 15
  - mientras controla el sonido (Búsqueda) 16
  - observando la indicación de tiempo (Búsqueda a alta velocidad) 16
  - una pista específica 15
  - un punto determinado 16

## M, N, O

- Mando a distancia 11

## P, Q

- Pausa de reproducción 13
- Pilas 4
- Plato giradiscos 21

## R

- Repetición
  - Reproducción A-B 17
  - Reproducción de todas las pistas 16
  - Reproducción de 1 pista 17
- Reproducción
  - discos 12
  - introduciendo el número de la pista 15
  - pistas en orden aleatorio 17
- Reproducción aleatoria 17
- Reproducción de programa
  - Cambio del contenido del programa 18
  - cómo crear programas 18
  - Comprobación del contenido del programa 18

## S

- STANDARD 6

## T, U

- Texto 14
- TOC 12

## V, W, X, Y, Z

- Visualización de información 13

## WAARSCHUWING

**Stel dit toestel niet bloot aan regen noch vocht om brand of elektrocutie te voorkomen.**

**Open evenmin de behuizing om elektrocutie te voorkomen. Laat dit over aan vaklui.**

Dit toestel is geklasseerd als een CLASS 1 LASER product.  
CLASS 1 LASER PRODUCT is aangegeven achteraan op het toestel.

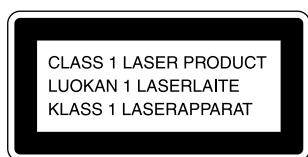

### Voor de Klanten in Nederland

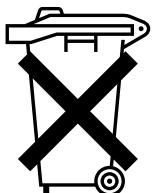

Bij dit product zijn batterijen geleverd. Wanneer deze leeg zijn, moet u ze niet weggooien maar inleveren als KCA.

## Welkom!

Dank u voor uw aankoop van de Sony Super Audio CD-speler. Lees deze gebruiksaanwijzing aandachtig alvorens het toestel in gebruik te nemen en bewaar ze zodat u ze achteraf nog kunt raadplegen.

## Betreffende deze gebruiksaanwijzing

De instructies in deze gebruiksaanwijzing gelden voor model SCD-1.

### Afspraken

- In deze gebruiksaanwijzing staan de bedieningselementen op de speler beschreven.  
U kunt ook de bedieningselementen op de afstandsbediening gebruiken wanneer die dezelfde of een vergelijkbare naam hebben als die op de speler.
- De volgende pictogrammen worden gebruikt:



Betekent dat u de taak kan uitvoeren met de afstandsbediening.



Staat voor tips die de taak vergemakkelijken.

---

## Kenmerken

### Weergave van Super Audio CD's opgenomen in DSD-formaat.

Het DSD (Direct Stream Digital) formaat is de basistechnologie van een Super Audio CD en resulteert in een weergave die het oorspronkelijke geluid zeer dicht benadert.

Het DSD-formaat werkt met een bemonsteringsfrequentie van 2,8224 MHz - 64 maal meer dan bij een conventionele CD - en 1-bit kwantisering waarmee viermaal meer gegevens kunnen worden opgenomen als met het PCM-formaat van een conventionele CD.

In tegenstelling tot het PCM-formaat waarbij gegevens via digitale filters worden verwerkt, staat het DSD-formaat uitsluitend in voor weergave. Het van analoog naar digitaal omgezette 1-bit signaal wordt met andere woorden alleen door een analoog laagdoorlaatfilter gevoerd voor de weergave.

In het algemeen heeft het DSD-formaat een ruim frequentiebereik van theoretisch meer dan 100 kHz en tegelijkertijd een ruime dynamiek over het hoorbare frequentiebereik, wat resulteert in een kwaliteitsvolle weergave die het originele geluid dicht benadert.

Voor de superieure weergave van een Super Audio CD opgenomen in DSD-formaat maakt de SCD-1 gebruik van een nieuwe DSD decoder en D/A-omzetter, alsook een chassis en laadmechanisme die speciaal voor dit toestel werden ontworpen.

### Weergave van een conventionele CD met hogere kwaliteit

De SCD-1 kan ook een gewone CD afspelen met een kwaliteit die veel hoger is dan die van een gewone CD-speler. Daartoe maakt de SCD-1 gebruik van diverse geavanceerde technologieën. Zo zijn bijvoorbeeld twee afzonderlijke laserkoppen ingebouwd: één voor Super Audio CD's en één voor conventionele CD's. Daarnaast is er ook nog een digitaal 24-bit precisiefilter met variabele coëfficiënt (V.C.) voor CD-weergave (zie pagina 19). Door één van de vijf filters met verschillende scheidingskarakteristieken te kiezen, kunt u de geluidskwaliteit afstemmen op de muziekbron of uw audiosysteem.

### Overige

- Een Super Audio CD kan tot 255 muziekstuk-/indexnummers bevatten. Daarom is de SCD-1 voorzien van een groot 3-cijferig uitleesvenster.
- Met de meegeleverde afstandsbediening kan zowel de SCD-1 als een conventionele Sony CD-speler worden bediend. (Zie **4** COMMAND MODE keuzeschakelaar op pagina 10 en **1** CD1/CD2 keuzeschakelaar op pagina 11.)

---

## INHOUD

---

### Aan de slag 4

- Voor het aansluiten 4
- Audiocomponenten aansluiten 5
- Betreffende de schakelaar "STANDARD" op het achterpaneel van deze speler 6
- Voedingsaansluiting 6
- Compatibele disc-types 7

---

### Plaats en functie onderdelen 8

- Beschrijving onderdelen voorpaneel 8
- Beschrijving onderdelen achterpaneel 10
- Beschrijving onderdelen afstandsbediening 11

---

### CD's afspelen 12

- Een CD afspelen 12
- Gebruik van het uitleesvenster 13
- Een bepaald muziekstuk zoeken 15
- Een bepaald punt in een muziekstuk zoeken 16
- Muziekstukken herhaaldelijk afspelen 16
- Muziekstukken afspelen in willekeurige volgorde (Shuffle Play) 17
- Uw eigen programma samenstellen (Programme Play) 18
- CD-weergave met filter (Digital Filter Function) 19

---

### Aanvullende informatie 20

- Vorzorgsmaatregelen 20
- Opmerkingen betreffende CD's 21
- De draaitafel reinigen 21
- Verhelpen van storingen 22
- Technische gegevens 22
- Index 23

# Aan de slag

In dit hoofdstuk vindt u informatie over meegeleverde toebehoren en hoe diverse audiocomponenten kunnen worden aangesloten op de Super Audio CD-speler. Lees dit hoofdstuk aandachtig alvorens apparatuur aan te sluiten op de speler.

## Voor het aansluiten

### Meegeleverde toebehoren controleren

Deze speler wordt geleverd met de volgende toebehoren:

- Audiokabel  
(phono aansluiting × 2 ↔ phono aansluiting × 2) (1)
- Netsnoer (1)
- Verloopstekker (alleen modellen voor U.S.A. en Canada) (1)
- Stabilisator (1)
- Afstandsbediening RM-DS1 (1)
- R03 (AAA) batterijen (2)

### Batterijen in de afstandsbediening plaatsen

Plaats twee R03 (AAA) batterijen in de batterijhouder met de + en – in de juiste richting. Bij het gebruik van de afstandsbediening richt u die op de afstandsbedieningssensor  op de speler.

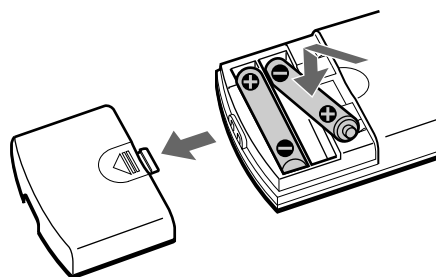

### Wanneer batterijen vervangen

In normale omstandigheden gaan de batterijen ongeveer zes maanden mee. Wanneer de speler niet meer met de afstandsbediening kan worden bediend, moeten beide batterijen door nieuwe worden vervangen.

### Opmerkingen

- Laat de afstandsbediening niet achter op een zeer warme of vochtige plaats.
- Laat niets in de behuizing van de afstandsbediening vallen; let hier vooral op bij het vervangen van de batterijen.
- Gebruik geen nieuwe batterij samen met een oude.
- Stel de afstandsbedieningssensor niet bloot aan direct zonlicht of verlichting. Daardoor kan de werking worden verstoord.
- Wanneer u de afstandsbediening gedurende lange tijd niet zult gebruiken, verwijder dan de batterijen om beschadiging door lekkage en corrosie te voorkomen.



# Audiocomponenten aansluiten

Sluit de Super Audio CD-speler aan op een audiocomponent. Zet eerst alle toestellen af en zorg ervoor dat ze goed zijn aangesloten om ruis te voorkomen.

## Aansluiting via LINE OUT UNBALANCED

Gebruik hiervoor een audiokabel. Steek de juiste stekker in de juiste aansluiting: wit (links) in wit en rood (rechts) in rood.

**Audiokabel (meegeleverd)**

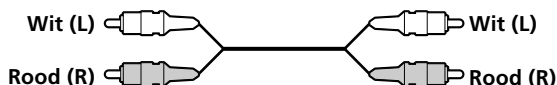

## Aansluiting via LINE OUT BALANCED

Gebruik hiervoor een XLR (gebalanceerd) kabel. Wanneer u een XLR (gebalanceerd) kabel aansluit op LINE OUT BALANCED, moet u de BALANCED OUT ON/OFF schakelaar achteraan op de speler op ON zetten.

**XLR (gebalanceerd) kabel (niet meegeleverd)**



**Polariteit van LINE OUT BALANCED**

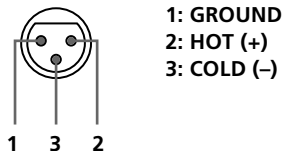

## Aansluiting via DIGITAL OUT OPTICAL

Gebruik hiervoor een optisch digitale kabel. Wanneer u de optisch digitale kabel aansluit op DIGITAL OUT OPTICAL moet u de dopjes verwijderen en de stekkers in de aansluitingen steken tot ze vastklikken.

Zorg ervoor dat "16 bit" in het uitleesvenster staat door op DIGITAL OUT bovenaan de speler te drukken. De optische kabel niet buigen noch verdraaien.

**Optisch digitale kabel (niet meegeleverd)**



**Opmerking**

Alleen de audiosignalen van een CD kunnen worden uitgevoerd via DIGITAL OUT. Die van een Super Audio CD kunnen niet worden uitgevoerd via DIGITAL OUT.

## Aansluiting via DIGITAL OUT COAXIAL

Gebruik een digitale coaxiaalkabel om audiocomponenten aan te sluiten die zijn voorzien van digitale coaxiaalingangen. Zorg er in dat geval voor dat "16 bit" in het uitleesvenster staat door op DIGITAL OUT bovenaan de speler te drukken.

**Digitale coaxiaalkabel (niet meegeleverd)**

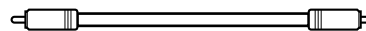

**Opmerking**

Alleen de audiosignalen van een CD kunnen worden uitgevoerd via DIGITAL OUT. Die van een Super Audio CD kunnen niet worden uitgevoerd via DIGITAL OUT.

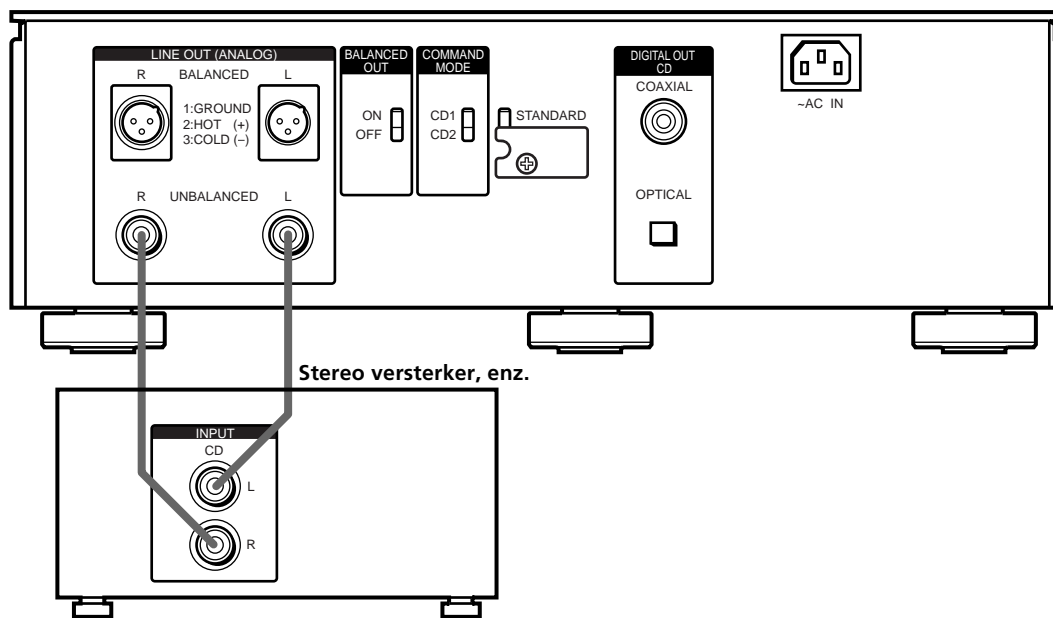

Stereo versterker, enz.

## Betreffende de schakelaar "STANDARD" op het achterpaneel van deze speler

Een Super Audio CD bevat hoge frequenties buiten het hoorbare bereik, terwijl gewone versterkers en luidsprekers zijn ontworpen voor weergave binnen het hoorbare frequentiebereik.

Wanneer u bijgevolg tijdens het afspelen van een Super Audio CD de volume- of treble-regelaar te hoog zet, kan er ruis optreden of kan de veiligheidsschakeling van de versterker worden geactiveerd. Om dat te voorkomen, zet u de schakelaar achteraan op deze speler volgens de aangesloten versterker. Zo wordt het uitgangssignaal afgestemd op de versterkerkarakteristieken.

### Aansluiting op een gewone versterker

Deze schakelaar is fabriicaal ingesteld op "STANDARD". Laat de schakelaar in deze stand wanneer de speler is aangesloten op een gewone versterker. Zet hem nooit op "CUSTOM", anders kan er ruis ontstaan waardoor de luidspreker en de versterker kunnen worden beschadigd.

### Aansluiting op de voorversterker TA-E1 (niet meegeleverd) en de vermogensversterker TA-N1 (niet meegeleverd)

Wanneer u de speler aansluit op de voorversterker TA-E1 (niet meegeleverd) en de vermogensversterker TA-N1 (niet meegeleverd), moet u het deksel verwijderen zoals hieronder afgebeeld en de schakelaar op "CUSTOM" zetten.

In de stand "CUSTOM" is het frequentiebereik ruimer.

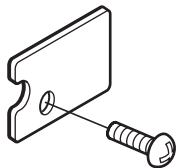

#### Opmerking

Bij het opnemen van de audiosignalen van een Super Audio CD met een tape deck (b.v. cassettedeck, enz.), zet u de schakelaar op "STANDARD", ook al is de speler aangesloten op de voorversterker TA-E1 en de vermogensversterker TA-N1.

## Voedingsaansluiting

Sluit de meegeleverde voedingskabel aan op AC IN op de speler.

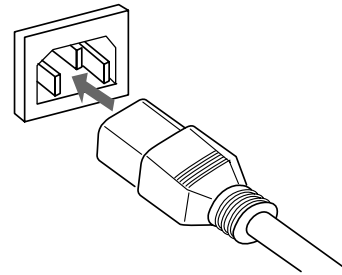

### Betreffende het netsnoer

Sluit het meegeleverde netsnoer aan op een stopcontact.

## Compatibele disc-types

Met deze speler kunnen de volgende discs worden afgespeeld.

Kies de passende indicator door op SACD/CD (pagina 8, 12) te drukken, afhankelijk van het disc-type.

### Super Audio CD (enkellagige CD)

Deze CD heeft een enkele HD-laag\*.

Druk herhaaldelijk op SACD/CD zodat de SACD indicator bovenaan de speler oplicht.

\*Signaallaag met hoge densiteit voor de Super Audio CD



### Super Audio CD (dubbellagige CD)

Deze CD heeft twee HD-lagen en is geschikt voor langdurige weergave.

Druk herhaaldelijk op SACD/CD zodat de SACD indicator bovenaan de speler oplicht.

Doordat een dubbellagige CD twee HD lagen aan één kant telt, hoeft de CD niet te worden omgedraaid.

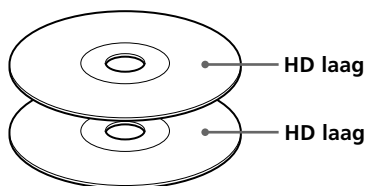

### Conventionele CD

Deze CD is het huidige formaat.

Druk herhaaldelijk op SACD/CD zodat de CD indicator bovenaan de speler oplicht.

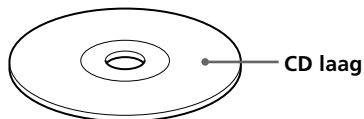

### Super Audio CD + CD (hybride CD)

Deze CD heeft een HD laag en een CD laag. Druk op SACD/CD om de laag te kiezen die u wenst te beluisteren. Doordat beide lagen aan dezelfde kant zitten, hoeft u de disc niet om te draaien. De CD laag kan worden afgespeeld met een gewone CD-speler.

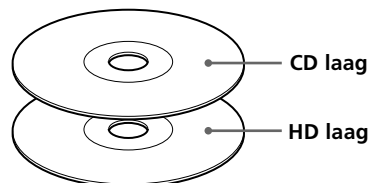

### Incompatibele discs

Deze speler kan de volgende discs niet afspelen. Wanneer u dat probeert, verschijnt het foutbericht "TOC Error" of is er geen geluid hoorbaar.

- CD-ROM
- DVD enz.





# Plaats en functie onderdelen

In dit hoofdstuk verneemt u meer over de plaats en de functie van de diverse toetsen en regelaars op het voor- en achterpaneel en de meegeleverde afstandsbediening. Meer details vindt u op de pagina's tussen haakjes.

U verneemt er ook meer over de indicaties in het uitleesvenster.

---

## Beschrijving onderdelen voorpaneel

- 1**  **toets (12)**  
Druk hierop om het CD-deksel te openen.
- 2** **CD-deksel (12)**  
Druk op  om het CD-deksel te openen/sluiten.
- 3** **FILTER toets (19)**  
Druk hierop om het digitaal filtertype te kiezen bij het afspelen van een CD.
- 4** **SACD/CD toets (12)**  
Bij elke druk op deze toets in de stopstand, licht de SACD of CD indicator bovenaan de speler op. Kies de indicator volgens het type CD dat u wilt afspelen. Meer details over de soorten discs die kunnen worden afgespeeld, zie "Compatibele disc-types" op pagina 7.
- 5**  **toets (12)**  
Druk hierop om de weergave te starten.
- 6**  **toets (13)**  
Druk hierop om de weergave te onderbreken.

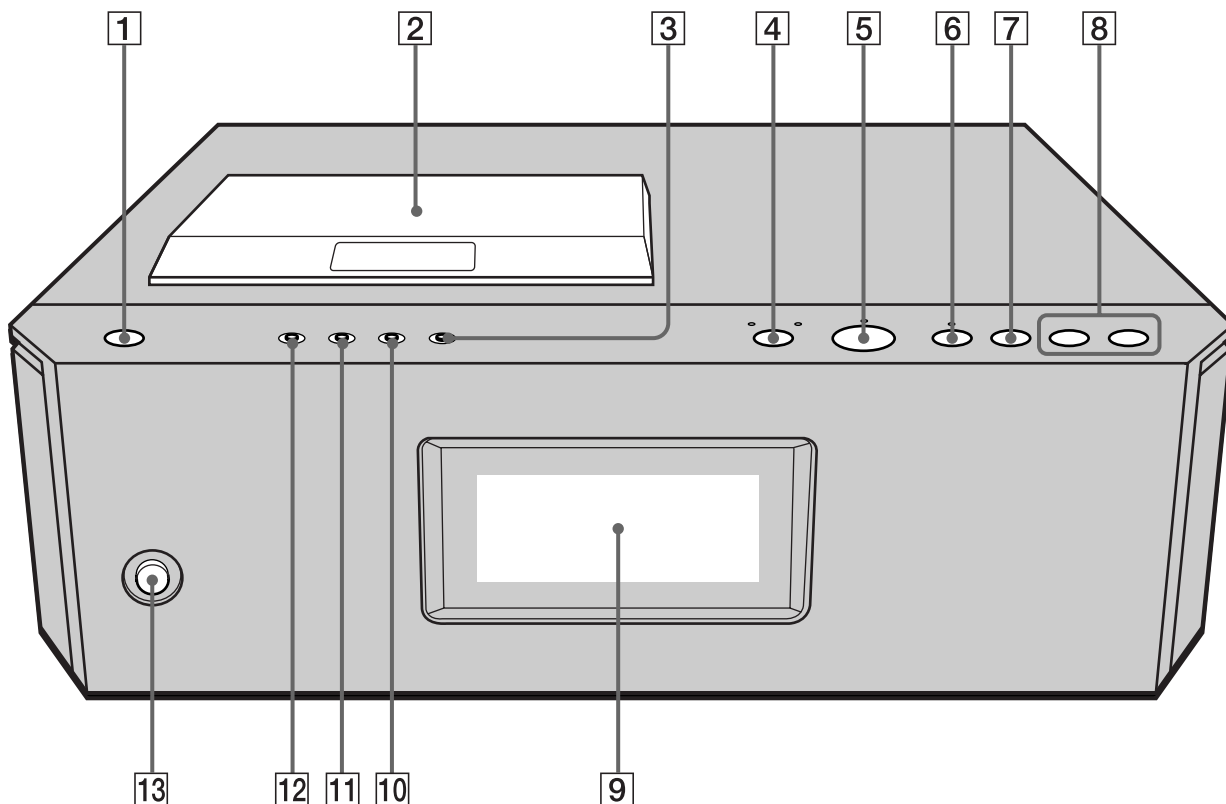

**7 ■ toets (13)**

Druk hierop om de weergave te stoppen.

**8 ◀▶ toets (13)**

Bij elke druk op ◀ gaat u terug naar het vorige muziekstuk; bij elke druk op ▶ gaat u naar het volgende muziekstuk.

**9 Uitleesvenster (afstandsbedieningssensor ) (13)**

Hierop verschijnt allerlei informatie.

**10 DIGITAL OUT toets (5)**

Druk hierop wanneer een component is aangesloten op DIGITAL OUT. Bij elke druk op de toets verschijnt in het uitleesvenster afwisselend "16 bit" (de audiosignalen van een CD kunnen worden uitgevoerd) en "OFF" (de audiosignalen van een CD kunnen niet worden uitgevoerd).

**11 TEXT toets (14)**

Toont TEXT informatie wanneer de speler een TEXT disc detecteert.

**12 TIME toets (13)**

Bij elke druk op deze toets verschijnen de speelduur van het muziekstuk en de totale resterende speelduur van de disc in het uitleesvenster.

**13 Ⓞ (aan/uit) schakelaar (12)**

Druk hierop om de speler aan te zetten.

# Beschrijving onderdelen achterpaneel

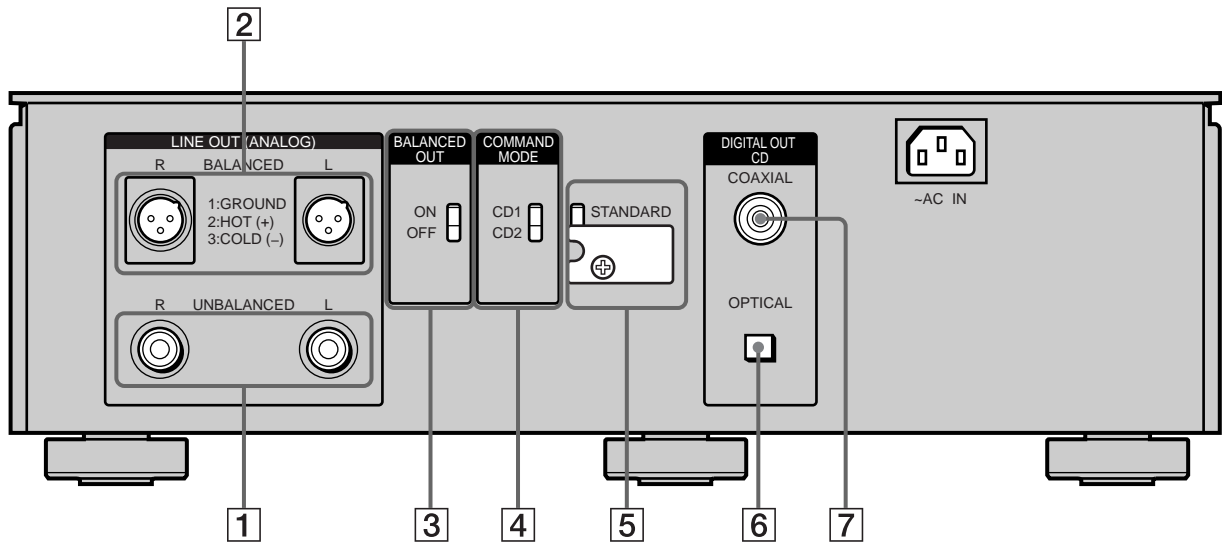

## 1 LINE OUT (ANALOG) UNBALANCED aansluitingen (5)

Voor aansluiting op een audiocomponent met de audiokabel.

## 2 LINE OUT (ANALOG) BALANCED aansluitingen (5)

Voor aansluiting op een audiocomponent met de XLR (gebalanceerd) kabel.

## 3 BALANCED OUT ON/OFF schakelaar (5)

Zet deze schakelaar op ON wanneer een audiocomponent is aangesloten op LINE OUT BALANCED. Zet hem op OFF bij elke andere aansluiting.

## 4 COMMAND MODE keuzeschakelaar

Zet dit normaal op CD1. Zet hem op CD2 wanneer u een andere Sony CD-speler dan deze speler aansluit. U kunt dan de andere Sony CD-speler en deze speler bedienen met behulp van CD1/CD2 op de afstandsbediening. Zet hem op CD1 om de andere Sony CD-speler te bedienen, of CD2 om deze speler te bedienen.

## 5 Schakelaars volgens het type aangesloten versterker.

Voor details zie "Betreffende de schakelaar "STANDARD" op het achterpaneel van deze speler" op pagina 6.

## 6 DIGITAL OUT (CD) OPTICAL aansluiting (5)

Voor aansluiting op een audiocomponent met de optisch digitale kabel.

## 7 DIGITAL OUT (CD) COAXIAL aansluiting (5)

Voor aansluiting op een audiocomponent met de digitale coaxiaalkabel.

### Opmerking

Alleen de audiosignalen van een CD kunnen worden uitgevoerd via de DIGITAL OUT aansluitingen zoals afgebeeld in **6** en **7**. Die van een Super Audio CD kunnen niet worden uitgevoerd via DIGITAL OUT.

# Beschrijving onderdelen afstandsbediening

## 1 CD1/CD2 keuzeschakelaar

Voor gebruik met een andere Sony CD-speler. Zet deze schakelaar op CD1 om de andere Sony CD-speler te bedienen of op CD2 om deze speler te bedienen. In dat geval moet u de COMMAND MODE keuzeschakelaar op het achterpaneel op CD2 zetten.

## 2 CONTINUE toets (17, 18)

Druk hierop om van willekeurige weergave (Shuffle Play) of geprogrammeerde weergave (Programmed Play) terug te keren naar normale weergave.

### SHUFFLE toets (17)

Druk hierop voor willekeurige weergave.

### PROGRAM toets (18)

Druk hierop voor geprogrammeerde weergave.

## 3 TEXT/ENTER toets (14, 15)

Toont de TEXT informatie wanneer de speler een TEXT disc detecteert.

## 4 LANGUAGE toets (15)

Druk hierop om van taal te veranderen wanneer op een TEXT disc verschillende talen staan.

## 5 Cijfertoeetsen (15)

Druk hierop om de muziekstuknummers in te voeren.

## 6 ▷ toets (12)

Druk hierop om de weergave te starten.

### || toets (13)

Druk hierop om de weergave te onderbreken.

### ■ toets (13)

Druk hierop om de weergave te stoppen.

## 7 AMS ◀◀/▶▶ (AMS: Automatische muzieksensor) toetsen (13, 15)

Druk hierop om een bepaald muziekstuk te zoeken.

## 8 ◀▶ toetsen (16)

Druk hierop om een bepaalde passage van een muziekstuk af te spelen.

## 9 INDEX ◀/▶ toetsen (16)

Druk hierop om bij het afspelen van een disc met index-signalen een bepaald punt te zoeken dat is aangeduid met een index-signaal.

## 10 FILTER toets (19)

Druk hierop om een digitaal filtertype te kiezen bij het afspelen van een CD.

## 11 SACD/CD toets (12)

Bij elke druk op de toets licht de SACD of CD indicator op het voorpaneel van de speler op. Kies de indicator die best past bij de CD die u wilt afspelen.

## 12 TIME toets (13)

Bij elke druk op de toets verschijnen de speelduur van het muziekstuk en de resterende speelduur van de disc in het uitleesvenster.

## 13 DISPLAY MODE toets (14)

Druk hierop om de informatie te doen verdwijnen.

## 14 REPEAT toets (16)

Druk hier herhaaldelijk op om alle muziekstukken of slechts één muziekstuk op de disc af te spelen.

## 15 A↔B toets (17)

Druk hierop om Repeat A-B Play te kiezen.

## 16 CHECK toets (18)

Druk hierop om de programmavolgorde te controleren.

## 17 CLEAR toets (18)

Druk hierop om een geprogrammeerd muziekstuknummer te wissen.

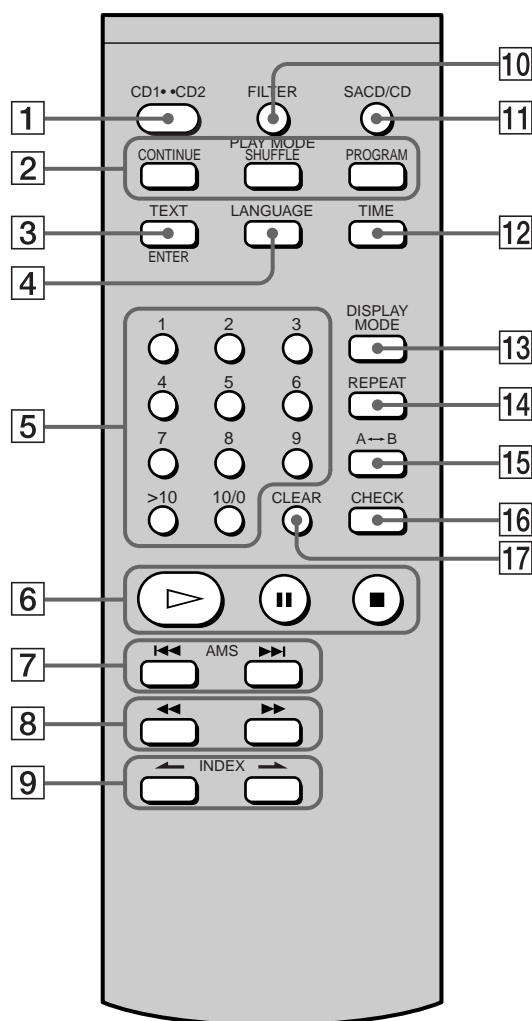

# CD's afspelen

Dit hoofdstuk geeft een overzicht van de diverse afspeelmogelijkheden.

## Een CD afspelen

Hieronder staan de handelingen voor normale weergave en de normale handelingen tijdens de weergave uitgelegd.

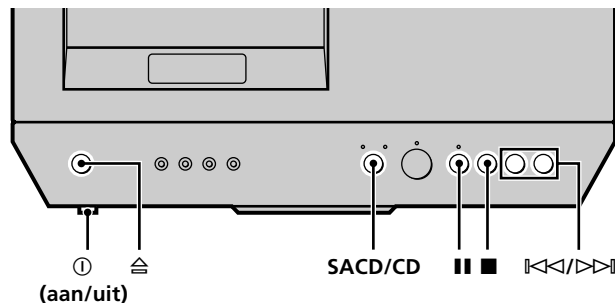

- 1** Zet de versterker aan.
- 2** Kies de spelerpositie met behulp van de ingangskeuzeschakelaar op de versterker.
- 3** Druk op ⓐ (aan/uit) om de speler aan te zetten.
- 4** Druk op ⓑ om het CD-deksel te openen en leg een disc op de lade.

Leg de meegeleverde stabilisator op de CD, zoniert verschijnt "No Stabilizer" in het uitleesvenster.

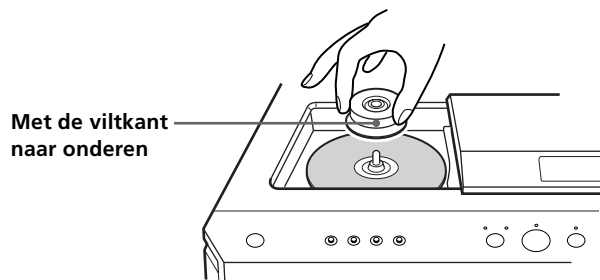

- 5** Druk op SACD/CD om de SACD of CD indicator te kiezen.  
Bij elke druk op de toets licht de SACD of CD indicator op. Kies de indicator die overeenkomt met het type CD op de lade. Voor details, zie pagina 7.
- 6** Druk op ▷.  
Wanneer het CD-deksel is gesloten, verschijnen "CLOSE", "Loading" en "TOC Reading" achtereenvolgens in het uitleesvenster. Vervolgens start de weergave vanaf het eerste muziekstuk. Om de weergave vanaf een bepaald muziekstuk te laten beginnen, drukt u herhaaldelijk op ⏮/⏭ om het betreffende muziekstuknummer te kiezen en drukt vervolgens op ▷.
- 7** Regel het volume op de versterker.



## Basishandelingen tijdens weergave

Om	Druk op
de weergave te stoppen	■
de weergave te onderbreken	
de weergave te hervatten	of ▷
een volgend muziekstuk te zoeken	▷◁
het begin van het huidige muziekstuk of een vorig muziekstuk te zoeken	◁◁
de CD uit te werpen	⏏

**💡 Wanneer u de speler aanzet terwijl er al een CD in zit**  
De weergave start automatisch. Door een in de handel verkrijgbare timer aan te sluiten, kunt u de weergave op elk gewenst ogenblik laten starten.

**💡 Een laag kiezen die u wilt beluisteren bij het afspelen van een hybride CD (pagina 7)**

Druk na het stoppen van de weergave met ■, herhaaldelijk op SACD/CD om de SACD of CD indicator te laten oplichten.

### Opmerkingen

- Verwijder de stabilisator wanneer er geen CD in de speler zit.
- Bij een Super Audio CD-speler begint een CD na het laden minder snel te spelen dan bij een gewone CD-speler. Dat is normaal. De speler heeft immers wat tijd nodig om het CD type te detecteren, het servomechanisme bij te stellen en de copyrightbeveiliging van de ingebrachte CD te controleren.

## Gebruik van het uitleesvenster

In het uitleesvenster verschijnt allerlei informatie over de CD of het muziekstuk dat wordt afgespeeld. In dit hoofdstuk vindt u de informatie die voor elke weergavestatus verschijnt.

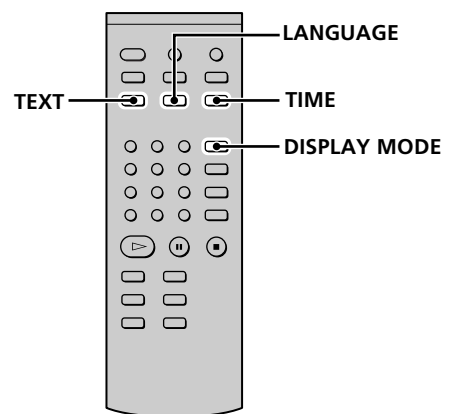
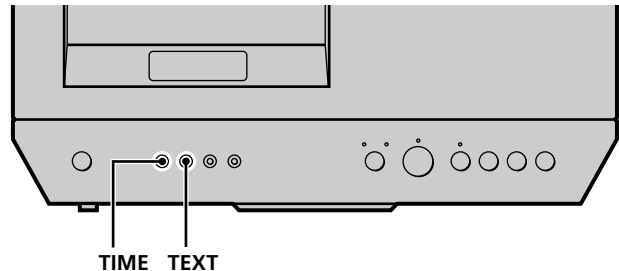

### Informatie in de stopstand

#### Druk op TIME.

In het uitleesvenster verschijnt het totale aantal muziekstukken en de totale speelduur van de CD.

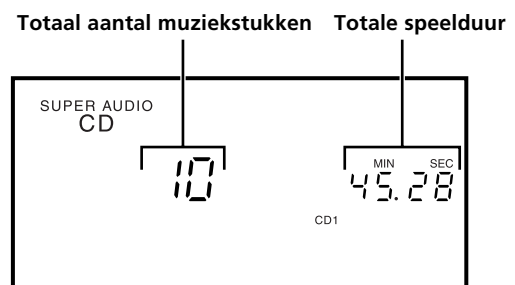

## Gebruik van het uitleesvenster

### Informatie in de weergavestand

#### Druk op TIME.

Bij elke druk op de toets verschijnt het huidige muziekstuknummer en de verstreken of de resterende speelduur, of de totale resterende speelduur van de CD in het uitleesvenster.

#### Muziekstuknummer en verstreken speelduur huidig muziekstuk (standaard indicatie)

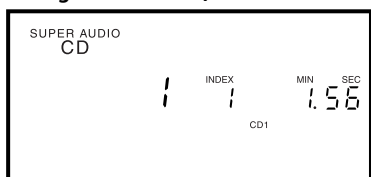

⇩ Druk op TIME

#### Muziekstuknummer en resterende speelduur huidig muziekstuk

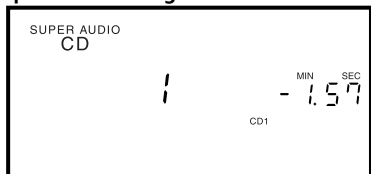

⇩ Druk op TIME

#### Totale resterende speelduur van de CD

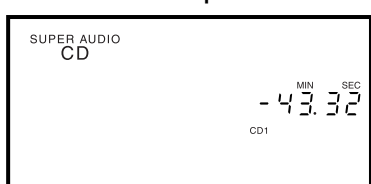

⇩ Druk op TIME

CD's afspelen

### De indicatie in het uitleesvenster afzetten

#### Druk op DISPLAY MODE met de speler in de stopstand of tijdens het afspelen van een CD.

- Voor een CD zonder TEXT  
Wanneer u eenmaal op DISPLAY MODE drukt, verschijnt "Display Off" in het uitleesvenster. Wanneer u hierop drukt tijdens het afspelen van een CD, dooft het hele uitleesvenster na een seconde. Druk nogmaals om terug te keren naar het normale uitleesvenster.
- Voor een CD met TEXT  
Wanneer u eenmaal op DISPLAY MODE drukt, verdwijnt de informatie van de TEXT CD. Wanneer u er nogmaals op drukt, verschijnt "Display Off". Wanneer u hierop drukt tijdens het afspelen van een CD, dooft het hele uitleesvenster na een seconde. Druk nogmaals om terug te keren naar het normale uitleesvenster.

### De informatie van een TEXT CD laten verschijnen

TEXT discs bevatten behalve audiosignalen ook informatie zoals de naam van de CD of de artiest. Deze speler kan de naam van de CD, de artiest en het huidige muziekstuk als TEXT informatie tonen.

Wanneer de speler een TEXT CD detecteert, verschijnt "TEXT" in het uitleesvenster. Indien de TEXT CD verscheidene talen bevat, verschijnen "TEXT" en "MULTI" in het uitleesvenster. Om de informatie in een andere taal te controleren, zie "De informatie van een TEXT CD in andere talen tonen" op pagina 15.

### De informatie op een TEXT CD tonen in de stopstand

#### Druk op TEXT.

Bij elke druk op de toets verschijnt de naam van het muziekstuk of de artiest in het uitleesvenster. Wanneer u de naam van de artiest kiest, verschijnt "ARTIST" in het uitleesvenster.

### De informatie op een TEXT CD tonen in de weergavestand

De naam van het huidige muziekstuk verschijnt. Als de CD-naam meer dan 16 tekens telt, rolt de naam in het uitleesvenster waarna de eerste 15 tekens blijven staan.

#### Opmerkingen

- Afhankelijk van de CD verschijnen eventueel niet alle tekens in het uitleesvenster.
- Deze speler kan alleen de naam van de CD, de artiest en het muziekstuk op TEXT CD's tonen. Andere informatie kan niet worden getoond.

## De informatie van een TEXT CD in andere talen tonen

U kunt de taal wijzigen wanneer de TEXT CD van het multitaaltype is. Wanneer de speler een dergelijke TEXT CD detecteert, verschijnen "TEXT" en "MULTI" in het uitleesvenster. Verander de taal zoals hieronder beschreven staat.

### 1 Druk op LANGUAGE in de stopstand.

De taal die momenteel is gekozen (English, French, German, enz.) knippert.

Wanneer de speler de taal van een TEXT disc niet kan weergeven, verschijnt "Other Lang" in het uitleesvenster.

### 2 Druk herhaaldelijk op LANGUAGE tot de gewenste taal verschijnt in het uitleesvenster.

### 3 Druk op TEXT/ENTER.

De informatie verschijnt in de gekozen taal.

#### Opmerkingen

- Indien een TEXT CD slechts één taal bevat, verschijnt die enkele seconden in het uitleesvenster wanneer u op LANGUAGE drukt.
- Wanneer u tijdens het afspelen van een TEXT CD op LANGUAGE drukt, verschijnt de naam van de gekozen taal enkele seconden in het uitleesvenster.

## Een bepaald muziekstuk zoeken

In de stop- of weergavestand kunt u een muziekstuk zoeken voor weergave.

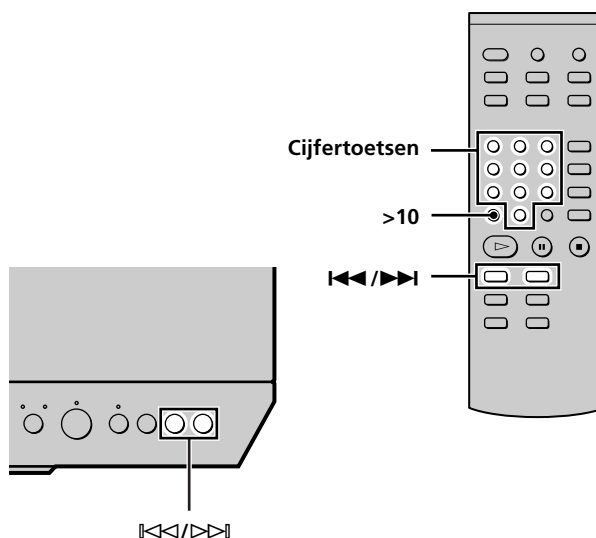

Om	Doet u het volgende:
naar het volgende muziekstuk te gaan (AMS*)	Druk op >>>
naar een vorig muziekstuk te gaan (AMS*)	Druk herhaaldelijk op <<<
naar het begin van het huidige muziekstuk te gaan (AMS*)	Druk tijdens de weergave op <<<

\* Automatic Music Sensor (Automatische muzieksensor)

## Een muziekstuk direct zoeken door het muziekstuknummer in te voeren

Druk op de cijfertoets(en) om het muziekstuknummer in te voeren.

Om een muziekstuknummer hoger dan 11 in te voeren

### 1 Druk op >10.

### 2 Voer de betreffende cijfers in.

Druk op 10/0 om 0 in te voeren.

#### Voorbeelden:

- Om muziekstuknummer 30 af te spelen, drukt u op >10 en vervolgens op 3 en 10/0.
- Om muziekstuknummer 100 af te spelen, drukt u tweemaal op >10, vervolgens op 1, en tweemaal op 10/0.

Wanneer u een muziekstuknummer invoert met de speler in de pauzestand

U kunt geen muziekstuk zoeken in de pauzestand. De speler blijft in de pauzestand.

## Een bepaald punt in een muziekstuk zoeken

In de weergave- of pauzestand kunt u een bepaald punt in een muziekstuk zoeken.

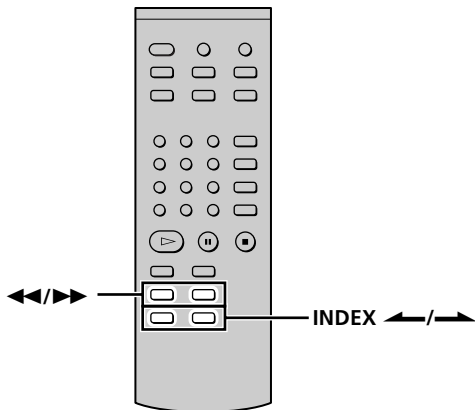

### Een punt zoeken met geluid (Search)

Hou **◀▶** ingedrukt tijdens de weergave.

Tijdens het vooruit of achteruit gaan wordt de disc met tussenpozen afgespeeld.

Laat de toets los wanneer het gewenste punt is bereikt.

#### Opmerking

Muziekstukken met een duur van slechts enkele seconden, kunnen te kort zijn om te controleren. De speler kan dan niet correct zoeken.

### Een punt zoeken aan de hand van de tijdaanduiding (High-Speed Search)

Druk op **◀▶** in de weergavepauzestand.

U hoort niets.

 Als "Over" verschijnt in het uitleesvenster

De disc is ten einde. Druk op **◀◀** of **▶▶** om terug te gaan.

### Een punt zoeken met de index-functie (Index Search)

Druk herhaaldelijk op **INDEX▶** of **INDEX◀** in de weergave- of pauzestand.

 **Wat is een INDEX?**

Sommige CD's zijn voorzien van een index-markeersysteem dat muziekstukken of discs opdeelt in kleinere stukjes. Dit is bijzonder handig om een bepaald punt te zoeken in een lang muziekstuk (bijvoorbeeld bij klassieke muziek). De index-zoekfunctie werkt alleen met in de handel verkrijgbare geïndexeerde discs (meestal vermeld op het label).

## Muziekstukken herhaaldelijk afspelen

U kunt een hele disc of delen ervan herhaaldelijk afspelen. Deze functie kan worden gecombineerd met Shuffle Play om alle muziekstukken in willekeurige volgorde te herhalen (pagina 17), of met Programme Play om alle muziekstukken in een programma te herhalen (pagina 18). U kunt ook een bepaald muziekstuk of een deel van een muziekstuk herhalen.

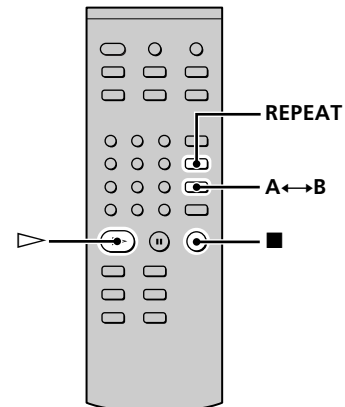

#### Opmerking

Wanneer u de speler afzet of de stekker uit het stopcontact trekt, wordt de laatste instelling van repeat play ("Repeat All" of "Repeat 1") gememoriseerd en opgeroepen wanneer u de speler weer aanzet. De instelling van Repeat A-B Play wordt echter gewist wanneer u de speler afzet of de stekker uit het stopcontact trekt.

### Alle muziekstukken op de disc herhalen (Repeat All Play)

Druk eenmaal op **REPEAT** en druk vervolgens op **▶**. "REPEAT" verschijnt in het uitleesvenster en Repeat All Play start.

De herhaalstand hangt af van de gekozen weergavestand.

De weergavestand is	De speler herhaalt
Normal play (pagina 12)	Alle muziekstukken in volgorde
Shuffle Play (pagina 17)	Alle muziekstukken in willekeurige volgorde
Programme Play (pagina 18)	Alle muziekstukken van het programma in volgorde

#### Repeat All Play stoppen

Druk op **■**.

#### Normale weergave hervatten

Druk herhaaldelijk op **REPEAT** tot "REPEAT" verdwijnt.

### Het huidige muziekstuk herhalen (Repeat 1 Play)

Tijdens het afspelen van het muziekstuk dat u wilt herhalen, drukt u herhaaldelijk op REPEAT tot "REPEAT 1" verschijnt in het uitleesvenster.

Repeat 1 Play start.

#### Repeat 1 Play stoppen

Druk op ■.

#### Normale weergave hervatten

Druk herhaaldelijk op REPEAT tot "REPEAT" verdwijnt.

### Een bepaald gedeelte van een muziekstuk herhalen (Repeat A-B Play)

U kunt een gedeelte van een muziekstuk herhaaldelijk laten afspelen. Merk op dat dit binnen de grenzen van één enkel muziekstuk moet liggen.

**1** Druk tijdens het afspelen op A↔B aan het begin (punt A) van het gedeelte dat u herhaaldelijk wilt afspelen.

"REPEAT" verschijnt en "A-" knippert in het uitleesvenster.

**2** Laat het muziekstuk spelen (of druk op ►►) om het einde (punt B) te zoeken, en druk vervolgens op A↔B.

"REPEAT A-B" verschijnt en Repeat A-B Play start.

#### Repeat A-B Play stoppen en de normale weergave hervatten

Druk op REPEAT of ■.

**💡** U kunt tijdens Repeat A-B Play een nieuw begin- en eindpunt instellen

U kunt het huidige eindpunt veranderen in een nieuw beginpunt en vervolgens een nieuw eindpunt bepalen om na het huidige gedeelte een ander gedeelte af te spelen.

**1** Druk tijdens Repeat A-B Play op A↔B.

Het huidige eindpunt verandert in het nieuwe beginpunt (punt A).

"REPEAT" licht op en "A-" knippert in het uitleesvenster.

**2** Zoek het nieuwe eindpunt (punt B) en druk op A↔B.

"REPEAT A-B" licht op en de speler begint het nieuwe gedeelte te herhalen.

## Muziekstukken afspelen in willekeurige volgorde

(Shuffle Play) 

Wanneer u Shuffle Play selecteert, worden alle muziekstukken op de disc afgespeeld in willekeurige volgorde.

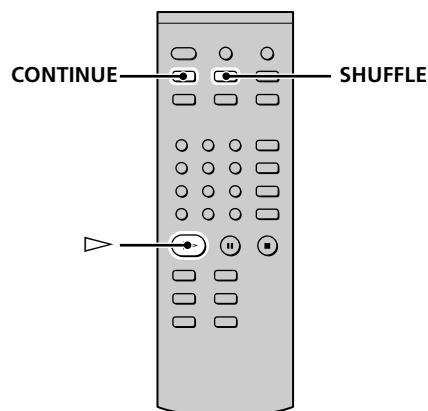

**1** Druk op SHUFFLE in de stopstand.

**2** Druk op ▷.

Shuffle Play start.

"" verschijnt terwijl de speler de muziekstukken "shuffelt". De speler stopt nadat alle muziekstukken eenmaal zijn afgespeeld.

#### Normale weergave hervatten

Druk op CONTINUE.

**💡** Tijdens Shuffle Play kunt u muziekstukken zoeken.

**Druk op ◀◀/▶▶.**

Druk op ▶▶ om naar het volgende muziekstuk te gaan of druk op ◀◀ om naar het begin van het huidige muziekstuk te gaan. De speler gaat niet terug naar muziekstukken die al werden afgespeeld.

# Uw eigen programma samenstellen

(Programme Play) 

U kunt bepaalde muziekstukken in een bepaalde volgorde laten spelen door een programma van maximum 99 muziekstukken samen te stellen (of 999 min. 59 sec. als totale programmatijd)

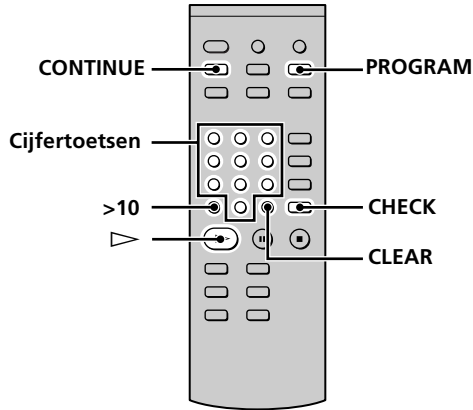

**1 Druk op PROGRAM in de stopstand.**  
"PROGRAM" verschijnt in het uitleesvenster.

**2 Druk op de cijfertoetsen om het muziekstuknummer in te voeren.**

**Indien u een verkeerd muziekstuknummer hebt ingevoerd**

Druk op CLEAR om het muziekstuknummer te wissen en voer het juiste muziekstuknummer in met behulp van de cijfertoetsen.

**Een muziekstuknummer hoger dan 11 kiezen**

Druk op >10 (pagina 15).

**3 Herhaal stap 2 om andere muziekstukken in te voeren.**

Telkens wanneer u een muziekstuknummer invoert, verschijnt de totale programmaduur in het uitleesvenster.

**4 Druk op ▷.**

Programme Play start.

## Normale weergave hervatten

Druk op CONTINUE.

 **Het programma blijft ook na Programme Play behouden**

Druk op ▷ om het programma opnieuw vanaf het begin te laten spelen. Het programma blijft behouden, zelfs wanneer u de weergave stopt.

## Opmerkingen

- Wanneer muziekstukken die niet achtereenvolgens zijn genummerd op de disc na elkaar worden geprogrammeerd, (b.v. 1, 3, 5, enz.), kan de effectieve speelduur langer zijn dan de totale speelduur die is aangegeven in het uitleesvenster.
- Als u de speler afzet, de stekker uit het stopcontact trekt of op  drukt, wordt het programma gewist.



## De inhoud van een programma controleren

**Druk voor of tijdens de weergave op CHECK.**

Bij elke druk op de toets verschijnen het muziekstuknummer in geprogrammeerde volgorde en de totale programmaduur in het uitleesvenster. Wanneer u tijdens de weergave op CHECK drukt, verschijnt het nummer van het volgende of het huidige muziekstuk.

## De inhoud van een programma wijzigen

In de stopstand kan de inhoud van een programma worden gewijzigd.

Om	Ga als volgt te werk:
een muziekstuk te wissen	<b>1</b> Druk herhaaldelijk op CHECK tot het muziekstuknummer dat u wilt wissen verschijnt. <b>2</b> Druk op CLEAR.
vanaf het laatste muziekstuk van het programma te wissen	Druk op CLEAR. Bij elke druk op de toets wordt het laatste muziekstuk van het programma gewist.
een muziekstuk toe te voegen aan het eind van het programma	Druk op   om het muziekstuk te kiezen dat u wilt toevoegen en druk vervolgens op PROGRAM. Druk op de afstandsbediening op de cijfertoets van het muziekstuk dat moet worden toegevoegd.
alle muziekstukken te wissen	Druk herhaaldelijk op CLEAR tot "All Clear" verschijnt.

# CD-weergave met filter

## (Digital Filter Function)

Deze speler is uitgerust met een digitaal filter met variabele coëfficiënt (V.C.\*). Door één van de vijf filtertypes ("STD", "1", "2", "3" en "4") te kiezen, kunt u de geluidswaergave afstemmen op de luisterruimte en de muziekbron.

\*V.C. is een handelsmerk van Variable Coefficient. Voor details, zie "Wat is een digitaal filter met variabele coëfficiënt (V.C.)?"

### Opmerking

Digitale filters werken alleen met een conventionele CD. Bij het afspelen van een Super Audio CD kunt u geen digitaal filter selecteren.

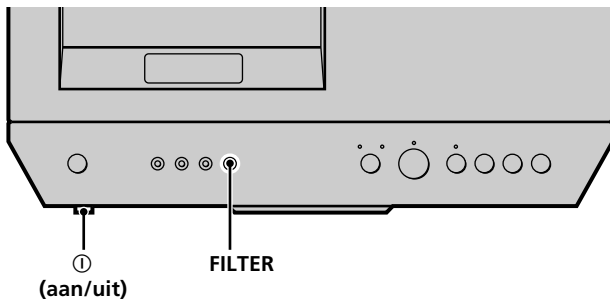

**Druk herhaaldelijk op FILTER tot u het gewenste filter hebt gevonden.**

Wanneer u tijdens de weergave op FILTER drukt om het filtertype te wijzigen, verschijnt "D-Fil Setting" in het uitleesvenster en wordt de weergave tijdelijk onderbroken.

### Karakteristieken van elk digitaal filter

Hieronder vindt u een overzicht van de instellingen en karakteristieken van elk van de vijf digitale filters:

#### STD: Standard (sharp roll-off)

Geeft een ruim frequentiebereik en een ruimtelijk gevoel doordat het van alle filters de meeste informatie bevat. Ideaal voor klassieke muziek.

#### 1 : Clear (slow roll-off)

Geeft een krachtig geluid en een duidelijk klankbeeld. Ideaal voor jazz (instrumentaal en vocaal).

#### 2 : Plain (slow roll-off)

Geeft een fris en dynamisch geluid met een rijke vocale expressie. Geschikt voor de weergave van vocale opnames.

#### 3 : Fine (slow roll-off)

Produceert een evenwichtig, natuurlijk geluid met een ruim gevoel en veel nagalm. Ideaal voor ontspannen beluisteren van alle muziek.

#### 4 : Silky (slow roll-off)

Voor een ruim gevoel met subtiele details. Ideaal voor licht klassieke muziek, in het bijzonder snaarinstrumenten.

### Wat is een digitaal filter met variabele coëfficiënt (V.C.)?

CD-spelers maken gebruik van digitale filters om bemonsteringsruis te onderdrukken. U kunt de klank regelen door de scheidingskarakteristieken van het digitaal filter te wijzigen.

#### Sharp roll-off en slow roll-off

Digitale filters kunnen op basis van hun scheidingskarakteristieken ruwweg worden ingedeeld in zgn. sharp roll-off types en slow roll-off types.

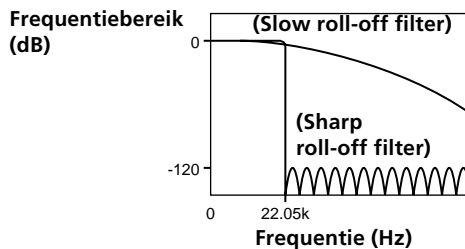

Vergelijking tussen de scheidingskarakteristieken van een sharp roll-off filter en slow roll-off filter

Sharp roll-off filters onderdrukken snel bemonsteringsruis boven 22,05 kHz. Dit is een geperfectioneerde techniek voor de weergave van signalen tot 20 kHz en is het basisprincipe achter digitale audio.

Slow roll-off filters daarentegen onderdrukken traag bemonsteringsruis en kunnen ook pre-ringing en post-ringing (een soort van uitvloeiend geluid) in het impulsresponssignaal tot een minimum beperken.

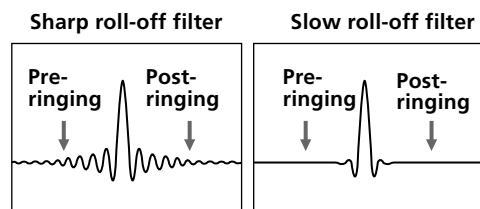

Vergelijking tussen de impulsrespons van een sharp roll-off filter en een slow roll-off filter

### Opmerking

De Digital Filter functie wijzigt in eerste instantie karakteristieken buiten het hoorbare frequentiebereik. Ze heeft geen invloed op hoorbare frequenties, zoals dat met de toonregelingen van de versterker wel het geval is. Bij sommige hardware/software-combinaties kan filteromschakeling dan ook geen merkbaar effect sorteren.

# Aanvullende informatie

Dit hoofdstuk bevat aanvullende informatie die u zal helpen uw Super Audio CD-speler beter te begrijpen en te onderhouden.

## Voorzorgsmaatregelen

### Veiligheid

- Opgelet — De optische instrumenten waarmee dit toestel is uitgerust, kunnen schadelijk zijn voor de ogen.
- Mocht er een voorwerp of vloeistof in het apparaat terechtkomen, trek dan onmiddellijk de stekker uit het stopcontact en laat het apparaat door een erkende vakhandelaar nakijken voordat u het weer in gebruik neemt.

### Stroomvoorziening

- Controleer, vóór u de CD-speler in gebruik neemt, of het voltage overeenkomt met de plaatselijke stroomvoorziening. Het voltage vindt u op het typeplaatje aan de achterzijde van het apparaat.
- Zolang het netsnoer van de CD-speler op het stopcontact is aangesloten, staat het apparaat onder spanning, ook als het apparaat zelf is uitgeschakeld.
- Als u denkt de CD-speler langere tijd niet te gebruiken, verwijdert u het netsnoer uit het stopcontact. Houd het netsnoer bij de stekker vast als u het wilt verwijderen. Trek nooit aan het snoer.

### Plaatsing

- Zorg voor een goede ventilatie rondom de CD-speler om oververhitting van het apparaat te voorkomen.
- Plaats de CD-speler niet op een zachte ondergrond, zoals een kleed. Hierdoor kunnen de ventilatie-openingen aan de onderzijde van het apparaat worden geblokkeerd.
- Zet het apparaat niet in de buurt van een warmtebron of op een plaats waar het wordt blootgesteld aan direct zonlicht, overmatig stof of mechanische schokken.

### Voorkomen dat de geluidskwaliteit verslecht

- Raak de lenzen binnenin niet aan.

### Gebruik

- Wanneer de CD-speler direct vanuit een koude in een warme omgeving wordt geplaatst of in een zeer vochtige ruimte staat, kan er condensvorming optreden op de lenzen in het apparaat. In dat geval is het mogelijk dat het apparaat niet naar behoren functioneert. Verwijder de CD en laat het apparaat ongeveer een uur lang ingeschakeld staan totdat het vocht is verdampd.

### Opmerkingen ten aanzien van het volume

- Ga het volume niet te hoog zetten tijdens het beluisteren van zeer zachte muziekpassages of wanneer er geen audiosignaal wordt aangeboden. Als er plotseling een zeer luide passage wordt afgespeeld (hoog piekniveau), kunnen de luidsprekers beschadigd raken.



### Inbrengen van een CD

- Het is mogelijk dat de speler een piepend geluid maakt. Dit betekent dat hij zijn interne mechanismen aan de ingebrachte CD aan het aanpassen is.  
Het is ook mogelijk dat de speler een mechanisch geluid maakt wanneer u een kromgetrokken CD inbrengt.

### Gebruik van de stabilisator

- Gebruik enkel de bijgeleverde stabilisator. Wanneer u een andere stabilisator gebruikt, riskeert u de speler te beschadigen.

### Onderhoud

- Reinig de behuizing, het paneel en de bedieningselementen met een zachte doek die u licht vochtig maakt met water of een mild schoonmaakmiddel. Gebruik geen schuursponsjes, schuurmiddelen of oplosmiddelen zoals alcohol of benzine.

### Bij het transporteren

- Verwijder de CD en de stabilisator.
- Controleer of het CD-deksel goed is gesloten.

### Opmerking

Bij een Super Audio CD-speler begint een disc na het laden minder snel te spelen dan bij een gewone CD-speler. Dat is normaal. De speler heeft immers wat tijd nodig om het disc type te detecteren, het servomechanisme bij te stellen en de copyrightbeveiliging van de ingebrachte disc te controleren.

Hebt u nog vragen of problemen met betrekking tot de CD-speler, aarzelt u dan niet de dichtstbijzijnde Sony-dealer te raadplegen.

## Opmerkingen betreffende CD's

### CD's behandelen

- Neem een CD altijd vast aan de rand. Raak het oppervlak niet aan.
- Kleef geen papier noch tape op de CD.

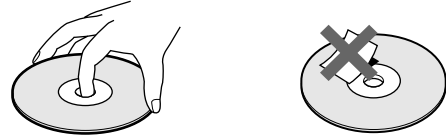

- Gebruik alleen ronde CD's. Een speciaal gevormde CD (b.v. ster- of hartvormig enz.), kan de speler beschadigen.
- Gebruik geen CD die is verzegeld, zoals bijvoorbeeld een gebruikte CD of een huur-CD.

### CD's bewaren

- Stel een CD niet bloot aan direct zonlicht of warmtebronnen zoals bijvoorbeeld heteluchtkanalen.
- Bewaar een CD altijd in het doosje. Als u ze op een andere CD legt zonder het doosje, kan ze worden beschadigd.

### CD's op de CD-lade leggen

- Controleer of de CD goed op de as zit om te voorkomen dat de speler of de CD wordt beschadigd.

### Reinigen

- Een beduimelde of vuile CD kan minder goed klinken.
- Reinig de CD voor het afspelen met een doek. Wrijf van binnen naar buiten toe.

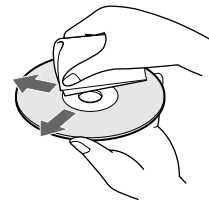

- Reinig een CD met een licht bevochtigde doek en droog ze af met een droge doek.
- Gebruik geen solventen zoals benzine, thinner, platenreinigers of antistatische spray.

## De draaitafel reinigen

Als de draaitafel vuil is, kan de kwaliteit van het audiosignaal verminderen. Hou een droge doek tegen de draaitafel en draai aan de zijkant met uw vingers zoals hieronder afgebeeld.



## Verhelpen van storingen

Indien u problemen ondervindt met de speler, probeer die dan eerst op te lossen aan de hand van het onderstaande lijstje. Raadpleeg een Sony dealer wanneer u het probleem niet zelf kunt oplossen.

### Geen geluid.

- ➔ Controleer of de speler goed is aangesloten.
- ➔ Zorg ervoor dat de versterker correct functioneert.
- ➔ Controleer of de BALANCED OUT ON/OFF schakelaar op ON staat wanneer u een XLR (gebalanceerd) kabel gebruikt.

### Geen geluid via de DIGITAL OUT aansluitingen.

- ➔ De audiosignalen van een Super Audio CD kunnen niet worden uitgevoerd via de DIGITAL OUT aansluitingen.
- ➔ Druk tijdens het afspelen van de CD op DIGITAL OUT om "16 bit" in het uitleesvenster te laten verschijnen.

### De CD speelt niet.

- ➔ Er zit geen CD in de speler.
- ➔ Er zit geen stabilisator op de CD.
- ➔ De CD ligt omgekeerd op de lade.
- ➔ Leg de CD met het label omhoog op de CD-lade.
- ➔ De CD zit scheef. Plaats de disc en de stabilisator terug.
- ➔ Reinig de CD (zie pagina 21).
- ➔ Er is condensvorming opgetreden in de speler. Verwijder de CD en laat de speler ongeveer een uur aan staan (zie pagina 20).
- ➔ Er ligt een ongeschikte CD op de lade (zie pagina 7).
- ➔ Reinig de draaitafel (zie pagina 21).

### De afstandsbediening werkt niet.

- ➔ Verwijder eventuele obstakels tussen afstandsbediening en speler.
- ➔ Richt de afstandsbediening op de afstandsbedieningssensor op de speler.
- ➔ Vervang lege batterijen in de afstandsbediening door nieuwe.

## Technische gegevens

### Bij weergave van een Super Audio CD

<b>Weergavefrequentiebereik</b>	2 Hz tot 100 kHz
<b>Frequentiebereik</b>	2 Hz tot 50 kHz (-3 dB)
<b>Dynamiek</b>	105 dB of meer
<b>Totale harmonische vervorming</b>	0,0012 % of minder
<b>Snelheidsfluctuaties</b>	Meetbare limiet ( $\pm 0,001$ % W. PEAK) of minder

### Bij weergave van een CD

<b>Frequentiebereik</b>	2 Hz tot 20 kHz
<b>Dynamiek</b>	100 dB of meer
<b>Totale harmonische vervorming</b>	0,0017 % of minder
<b>Snelheidsfluctuaties</b>	Meetbare limiet ( $\pm 0,001$ % W. PEAK) of minder

### Uitgangen

	Aansluitings- type	Uitgangsniveau	Belastingsimpedantie
LINE OUT UNBALANCED	Phono aansluitingen	2 Vrms (bij 50 kohm)	Meer dan 10 kilohm
LINE OUT BALANCED	XLR	4 Vrms (bij 50 kohm)	Meer dan 600 ohm
DIGITAL OUT OPTICAL*	Vierkante optische uitgang	-18 dBm	(Lichtgevende golflengte: 660 nm)
DIGITAL OUT COAXIAL*	Coaxiaal-uitgang	0,5 Vp-p	75 ohm

\*Voert alleen de audiosignalen van een CD uit

### Algemeen

**Laser** Halfgeleiderlaser ( $\lambda = 780.650$  nm)  
Emissieduur: continu

### Voeding

Europese modellen: 230 V AC, 50/60 Hz

Modellen voor de USA en Canada:  
120 V AC, 60 Hz

**Stroomverbruik** 36 W

**Afmetingen (b/h/d)** 430 × 149 × 436 mm  
incl. uitstekende onderdelen

**Gewicht (ong.)** 26,5 kg

### Meegeleverde toebehoren

Zie pagina 4.

Wijzigingen aan ontwerp en specificaties voorbehouden zonder voorafgaande kennisgeving.

---

# Index

## A

- Aansluiting
  - Audiocomponent 5
  - Voeding 6
- Afstandsbediening 11
- AMS (Automatische muzieksensor) 15

## B, C

- Batterijen 4

## D, E

- Digitaal filter 19
- DIGITAL OUT 5
- Disc plaatsen 12
- Draaitafel 21

## F, G, H

- Filter 19

## I, J

- Informatieweergave 13

## K

- Kabel
  - Audiokabel 5
  - Digitaal coaxiaal 5
  - Optisch digitaal 5
  - XLR (gebalanceerd) 5

## L, M, N, O

- LINE OUT 5

## P, Q

- Programme Play
  - de inhoud van een programma controleren 18
  - de inhoud van een programma wijzigen 18
  - zelf een programma samenstellen 18

## R

- Repeat
  - 1 Play 17
  - A-B Play 17
  - All Play 16

## S

- Search
  - High-speed search 16
  - Index search 16
- Shuffle Play 17
- STANDARD 6
- Super Audio CD 3,7

## T, U

- TEXT 14
- TOC 12
- Toebehoren 4

## V

- Versterker (niet meegeleverd) 6

## W, X, Y

- Weergave onderbreken 13
- Weergave
  - door een muziekstuknummer in te voeren 15
  - een disc 12
  - van muziekstukken in willekeurige volgorde 17

## Z

- Zoeken
  - aan de hand van de tijdaanduiding (High-speed Search) 16
  - bepaald muziekstuk 15
  - bepaald punt 16
  - door het muziekstuknummer in te voeren 15
  - met de index-functie (Index Search) 16
  - met geluid (Search) 16

