

Digital Still Image Capture Adaptor

Operating Instructions _____ **EN**

Manual de instrucciones _____ **ES**

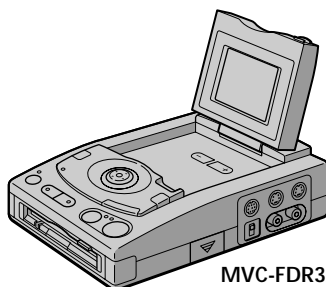

MVC-FDR3/FDR3E

MVC-FDR1/FDR1E
MVC-FDR3/FDR3E

MaviCap

WARNING

To prevent fire or shock hazard, do not expose the unit to rain or moisture.

For the Customers in the U.S.A. and CANADA

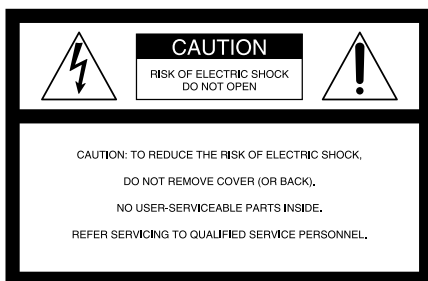

This symbol is intended to alert the user to the presence of uninsulated "dangerous voltage" within the product's enclosure that may be of sufficient magnitude to constitute a risk of electric shock to persons.



This symbol is intended to alert the user to the presence of important operating and maintenance (servicing) instructions in the literature accompanying the appliance.

DISPOSAL OF LITHIUM ION BATTERY. LITHIUM ION BATTERY. DISPOSE OF PROPERLY.

You can return your unwanted lithium ion batteries to your nearest Sony Service Center or Factory Service Center.

Note: In some areas the disposal of lithium ion batteries in household or business trash may be prohibited.

For the Sony Service Center nearest you call 1-800-222-SONY (United States only)

For the Sony Factory Service Center nearest you call 416-499-SONY (Canada only)

Caution: Do not handle damaged or leaking lithium ion battery.

CAUTION

TO PREVENT ELECTRIC SHOCK, MATCH WIDE BLADE OF PLUG TO WIDE SLOT. FULLY INSERT.

You are cautioned that any changes or modifications not expressly approved in this manual could void your authority to operate this equipment.

Note:

This equipment has been tested and found to comply with the limits for a Class B digital device, pursuant to Part 15 of the FCC Rules. These limits are designed to provide reasonable protection against harmful interference in a residential installation. This equipment generates, uses, and can radiate radio frequency energy and, if not installed and used in accordance with the instructions, may cause harmful interference to radio communications. However, there is no guarantee that interference will not occur in a particular installation. If this equipment does cause harmful interference to radio or television reception, which can be determined by turning the equipment off and on, the user is encouraged to try to correct the interference by one or more of the following measures:

- Reorient or relocate the receiving antenna.
- Increase the separation between the equipment and receiver.
- Connect the equipment into an outlet on a circuit different from that to which the receiver is connected.
- Consult the dealer or an experienced radio/TV technician for help.

Owner's Record

The model and serial number are located on the inside of the front shell. Record the serial number in the space provided below.

Refer to these numbers whenever you call upon your Sony dealer regarding this product.

Model No. _____ Serial No. _____

Table of contents

NOTICE FOR THE CUSTOMERS IN THE UNITED KINGDOM

A moulded plug complying with BS 1363 is fitted to this equipment for your safety and convenience.

Should the fuse in the plug supplied need to be replaced, a 5 AMP fuse approved by ASTA or BSI to BS 1362, (i.e., marked with ⚡ or ⚡ mark) must be used.

If the plug supplied with this equipment has a detachable fuse cover, be sure to attach the fuse cover after you change the fuse. Never use the plug without the fuse cover. If you should lose the fuse cover, please contact your nearest Sony service station.

ATTENTION:

The electromagnetic fields at the specific frequencies may influence the picture of this unit.

Before using the image capture adaptor ..	4
Preparation	7
1 Connect to the TV	7
2 Turn on the power	7
3 Insert the floppy disk until it clicks	8
Setting the date and time	9
Recording images	11
Connection	11
Recording	12
Viewing images	16
Playing back six images at a time (INDEX screen)	17
Viewing images using a personal computer	18
Changing the mode settings	20
Using the battery pack	23
Changing the lithium battery	26
Precautions	28
Troubleshooting	29
Self-diagnosis display	30
Specifications	31
Parts identifications	32
Index	35

EN

- IBM PC/AT is a registered trademark of International Business Machines Corporation of the U.S.A.
- MS-DOS and Windows are registered trademarks licensed to Microsoft Corporation, registered in the U.S.A. and other countries.
- Macintosh is a trademark licensed to Apple Computer, Inc., registered in the U.S.A. and other countries.
- All other product names mentioned herein may be the trademarks or registered trademarks of their respective companies.

Furthermore, "TM" and "®" are not mentioned in each case in this manual.

Before using the image capture adaptor

This digital still image capture adaptor uses a floppy disk to store the images.

Use the following floppy disk type.

- Size: 3.5-inch
- Type: 2HD
- Capacity: 1.44 MB
- Format: MS-DOS format (512 bytes × 18 sector)

If you use a 3.5-inch 2HD floppy disk other than described above, format it using this unit or a personal computer.

Be sure to read before using the image capture adaptor

Image recording format on this image capture adaptor

The image data recorded with this image capture adaptor is compressed and recorded in JPEG format. Extension of the file is “.JPG”. For details, see page 19.

Precaution on copyright

Television programs, films, video tapes, floppy disk, and other materials may be copyrighted. Unauthorized recording of such materials may be contrary to the provision of the copyright laws.

Notes on the Operating Instructions

- The instructions in this operating instructions are for the four models listed below. Before you start reading this operating instructions and operating the unit, check the model number by looking at the bottom of the image capture adaptor.
- The MVC-FDR3/FDR3E is the model used for illustration purposes. Otherwise, the model name is indicated in the illustrations. Any differences in operation are clearly indicated in the text, for example, “MVC-FDR3/FDR3E only.”

As you read through this manual, buttons and settings on the image capture adaptor are shown in capital letters.

e.g., Press REC.

Types of differences

Model number	MVC-FDR1	MVC-FDR1E	MVC-FDR3	MVC-FDR3E
LCD screen	No	No	Yes	Yes
TV color system	NTSC	PAL	NTSC	PAL

Power sources

You can use your digital still image capture adaptor in any country or area with the supplied AC power adaptor within 100 V to 240 V AC, 50/60 Hz.

Use a commercially available AC plug adaptor [a], if necessary, depending on the design of the wall outlet [b].

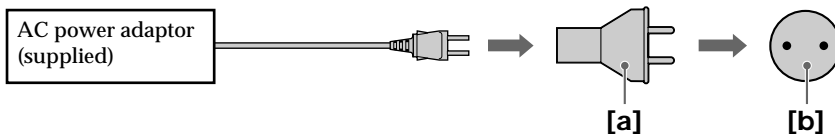

Note on TV color systems

TV color systems differ from country to country.

MVC-FDR1/FDR3 is an NTSC system image capture adaptor.

MVC-FDR1E/FDR3E is a PAL system image capture adaptor.

To record TV programs, etc., or to view the image on a TV, use a correct color system TV.

Check the following list.

NTSC system

Bahama Islands, Bolivia, Canada, Central America, Chile, Colombia, Ecuador, Jamaica, Japan, Korea, Mexico, Peru, Surinam, Taiwan, the Philippines, the U.S.A., Venezuela, etc.

PAL system

Australia, Austria, Belgium, China, Czech Republic, Denmark, Finland, Germany, Great Britain, Holland, Hong Kong, Italy, Kuwait, Malaysia, New Zealand, Norway, Portugal, Singapore, Slovak Republic, Spain, Sweden, Switzerland, Thailand, etc.

PAL-M system

Brazil

PAL-N system

Argentina, Paraguay, Uruguay

SECAM system*

Bulgaria, France, Guiana, Hungary, Iran, Iraq, Monaco, Poland, Russia, Ukraine, etc.

* If your TV color system is SECAM, set the monitor image select switch to the SOURCE position as described on page 15.

Before using the image capture adaptor

Precautions

Do not shake or strike the image capture adaptor

Malfunctions, inability to record images or to use floppy disks, image and memory data breakdown, damage or loss may occur.

Do not get the image capture adaptor wet

If moisture condensation occurs, refer to “Precautions” on page 28 and follow instructions on how to remove the condensation before using.

Back up recommendations

To avoid the potential risk of data loss always copy (back up) data to a disk.

Preparation

1 Connect to the TV.

To view the image recorded on a floppy disk and/or the on-screen display, connect the TV as shown below. You can view higher quality images with S video cable connection.

For MVC-FDR3/FDR3E only

You can view the image on the LCD screen instead of connecting the unit to the TV.

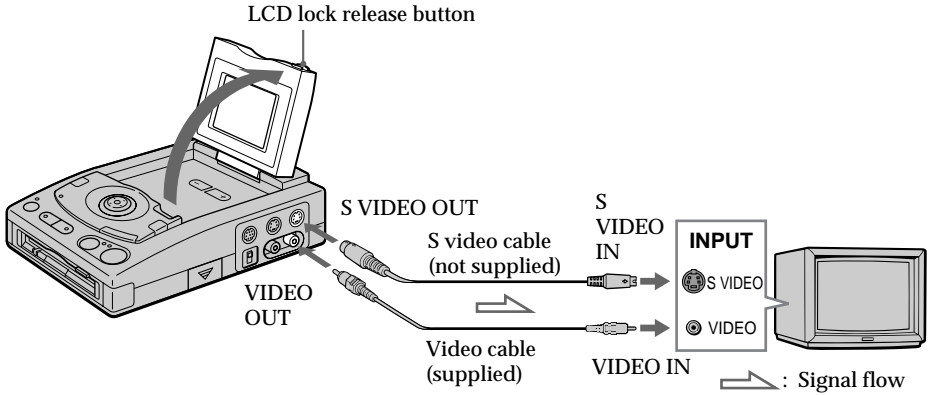

EN

2 Turn on the power.

In advance:

For MVC-FDR1/FDR1E

Turn on the TV and set the TV/VCR selector on the TV to VCR.

For MVC-FDR3/FDR3E

Press the LCD lock release button and open the LCD panel.

(1) Connect the AC power adaptor to the power cord and to the image capture adaptor.

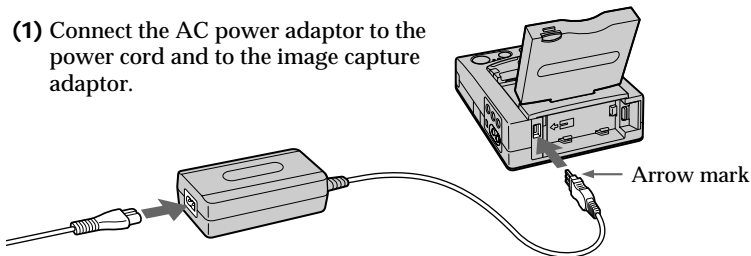

(2) Connect the power cord to the wall outlet.

(3) Press POWER.

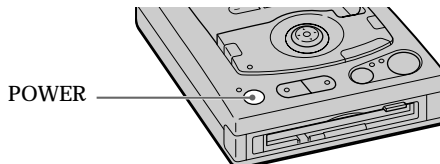

3 Insert the floppy disk until it clicks.

Before inserting, check that the write protect tab is set to the recordable position.

To view the image, see page 16.

Slide the tab to shut the opening.

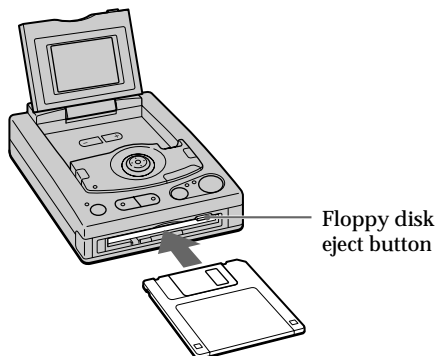
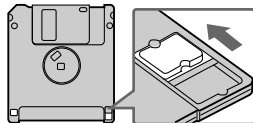

To eject the floppy disk

Press the floppy disk eject button.

Using the control button

You can select an item in the menu which appears on the LCD screen by pressing the upper, lower, left or right side of the control button. When an item is selected, the color of the item changes from blue to yellow. To enter your selection, press the center of the control button.

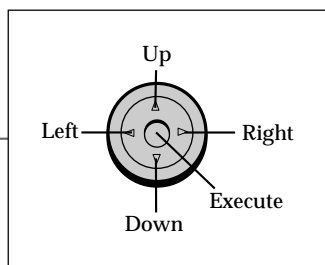
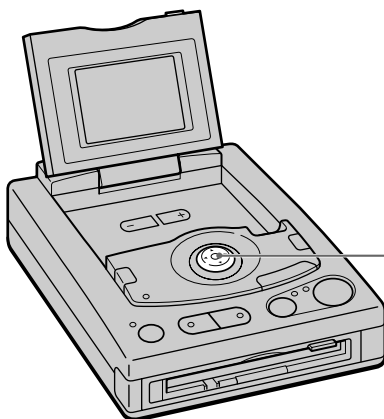

Setting the date and time

To store the file in the MS-DOS system, you need to set the date and time. Otherwise, the file will be stored with wrong date and time, and the CLOCK SET menu will appear each time you turn on the power.

When you use the image capture adaptor for the first time

Since the CLOCK SET menu appears when you turn on the power, skip steps (2) and (3) below.

- (1) Press POWER to turn on the power.

If the “” indicator appears on the LCD screen, replace the lithium battery according to the procedures on page 26.

- (2) Select “MENU” with the control button, then press it.

The menu appears on the LCD screen.

To cancel menu screen, select “RETURN” with the control button, then press it.

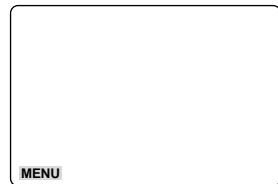

EN

- (3) Select “CLOCK SET” with the control button, then press it.

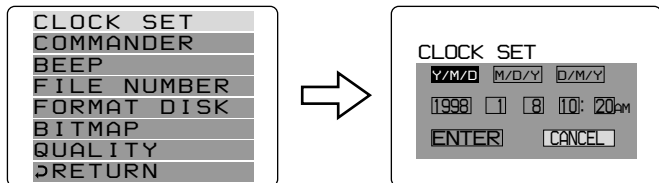

- (4) Select the desired display of the date with the control button, then press it.

Y/M/D (year/month/day)

M/D/Y (month/day/year)

D/M/Y (day/month/year)

Continued to the next page

Preparation

- (5) Select the date and time with the control button, then press it.

The item to be changed is indicated with ▲/▼.

Select number by pressing the upper side or lower side of the control button, then press it to enter the number.

After entering the number, ▲/▼ moves to the next item.

When you selected "D/M/Y," set the time on a 12-hour cycle.

12:00 AM stands for midnight.

12:00 PM stands for noon.

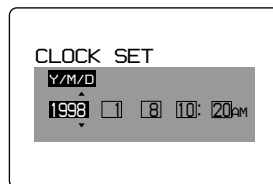

- (6) Select "ENTER" with the control button, then press it to start the clock.

To cancel setting the date and time

Select "CANCEL" with the control button, then press it.

Recording images

You can record images from TV, video equipment, video game, etc., on a floppy disk in the form of a still image.

Connection

Connect the source to be recorded as shown below. Then, turn on the power and insert the floppy disk (p. 7 - 8).

You can record higher quality images with S video cable connection.

For MVC-FDR1/FDR1E:

If you want to check the image during recording, connect the TV as shown on page 7 in addition to the below connection.

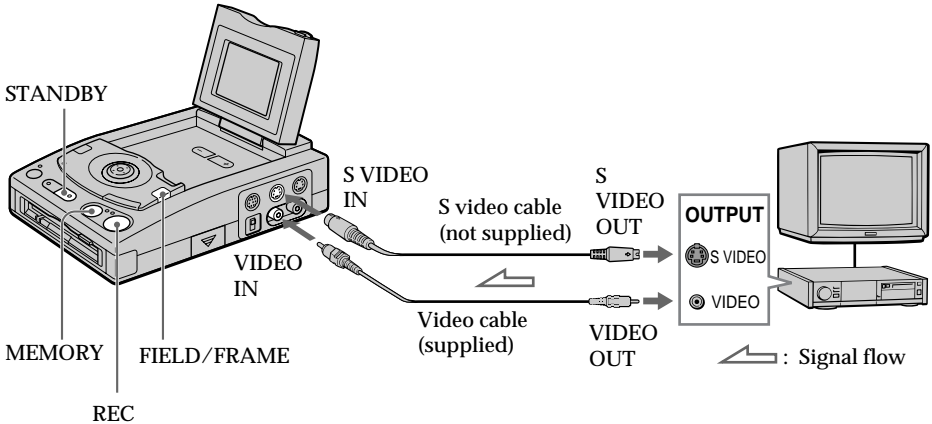

Recording

- (1) Press STANDBY.

The STANDBY lamp lights up.

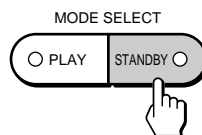

- (2) Start playing back the source to be recorded.

The image from the TV or video equipment appears on the LCD screen.

- (3) Press MEMORY when you want to record.

The captured image becomes still. **MEMORY** appears on the LCD screen and the MEMORY lamp lights up.

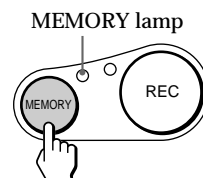

- (4) Press REC.

The captured image is recorded on the floppy disk. During recording, the REC lamp flashes, "RECORDING" appears and the remaining disk capacity indicator appears on the LCD screen.

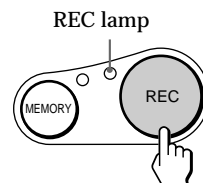

Note

When the REC lamp is flashing, be sure not to shake or strike the unit. Do not press the floppy disk eject button, turn off the power or disconnect the power source.

If you don't want to record the captured image in step 3

Press MEMORY again. **MEMORY** disappears and the image being played back appears on the LCD screen.

If the captured image is blurred in step 3

Press FIELD/FRAME repeatedly until **FIELD** appears. Then press REC (step 4).

Normally record in the **FRAME** mode so that you can record fine images. To select the **FRAME** mode, press FIELD/FRAME repeatedly until **FRAME** appears.

The number of images you can record on a floppy disk

The number of images you can record is different depending on image quality and subject complexity.

Image quality	MVC-FDR1/FDR1E	MVC-FDR3/FDR3E
STANDARD:	about 30 – 40 images	about 20 – 30 images
FINE:	about 15 – 20 images	about 10 – 15 images
BITMAP:	1 image	1 image

Change the disk when the remaining disk capacity indicator is empty and flashes.

The image quality is set to FINE and BITMAP is set to OFF at the factory. You can change the image quality and BITMAP in the menu (page 20).

Note

If you attempt to record more than 55 images, "DISC FULL" appears on the LCD screen and you cannot record the image even when the remaining disc capacity indicator is not empty.

EN

By connecting the Sony Color Video Camera CCD-Z7/Z7E

The specially designed Sony Color Video Camera CCD-Z7/Z7E is available to use with the unit.

You can take a picture using the camera and record it on the floppy disk in the unit.

Refer to the operating instructions of the camera for further information.

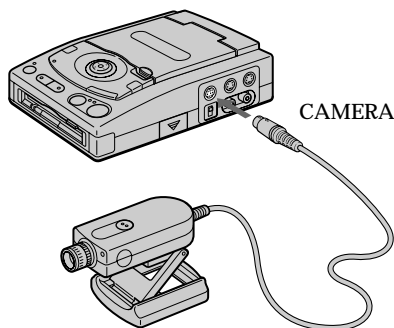

Recording images

If two or three source units are connected

The signal input to the CAMERA jack has priority, followed by the S VIDEO jack, and then the VIDEO jack.

If a camera is connected, only the image from the camera appears.

If both the S VIDEO and VIDEO jacks are connected to video equipment, only the image from the S VIDEO jack appears.

Adjusting the brightness of the LCD screen (MVC-FDR3/FDR3E only)

Press the BRIGHT +/- buttons.

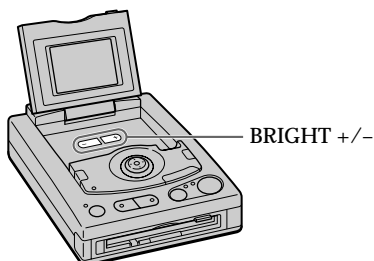

The indicators during recording

The indicators are not recorded.

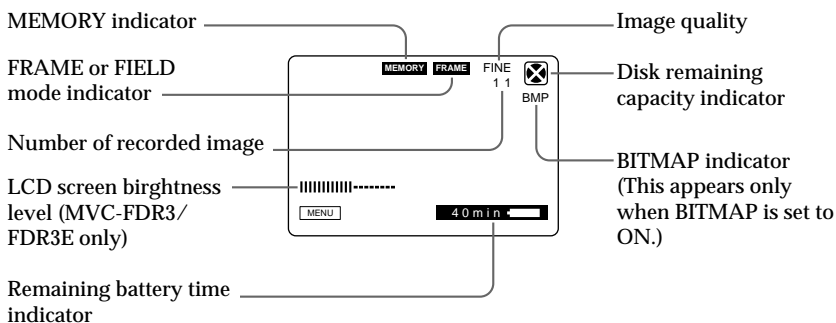

To turn off the indicators

Press DISPLAY.

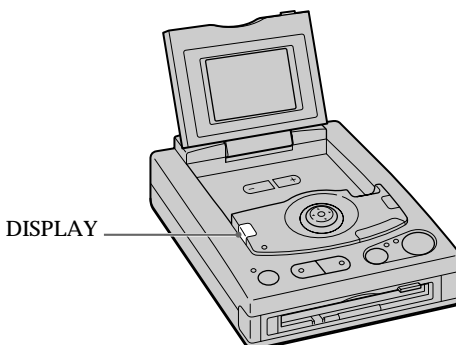

If noise or black stripes appear on the image

(1) Set the monitor image select switch to the SOURCE position.

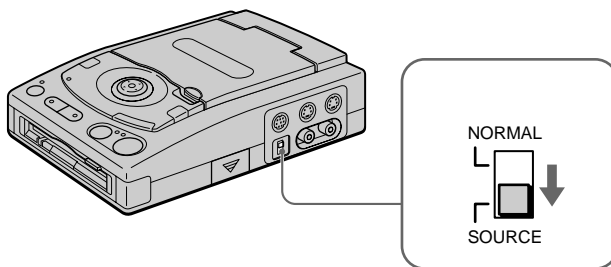

(2) Check the connection:

- If you connect the source to be recorded to the CAMERA or VIDEO IN jack, connect the TV to the VIDEO OUT jack. You cannot view the image if the TV is connected to the S VIDEO OUT jack.
- If you connect the source to be recorded to the S VIDEO IN jack, connect the TV to the S VIDEO OUT jack. You cannot view the image if the TV is connected to the VIDEO OUT jack.

Note

No on-screen display appears even if you press the DISPLAY button. However, you can display the menu by pressing the control button instead of by selecting MENU on the screen. The menu appears with a blue background.

Viewing images

You can view the still images recorded using this unit or a digital still camera on the LCD screen (MVC-FDR3/FDR3E only) or the TV. You can also play back six images at a time from the floppy disk (INDEX screen).

To view on the TV, connect the TV as shown on page 7.

Turn on the power and insert the floppy disk.

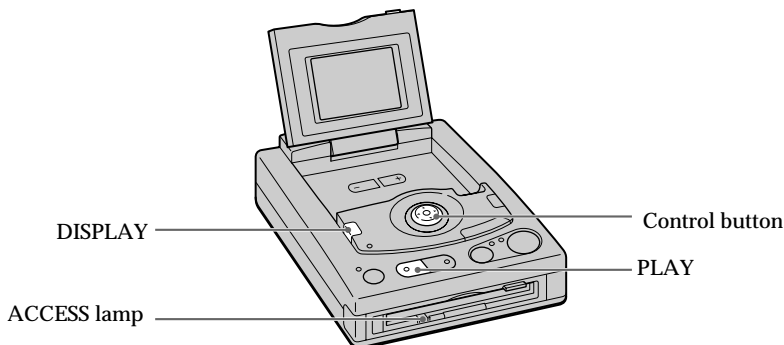

(1) Press PLAY.

The PLAY lamp lights up.

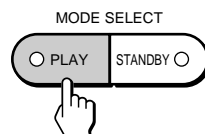

(2) To display the preceding image, select “◀” with the control button, then press it.

To display the next image, select “▶” with the control button, then press it.

When the indicators on the LCD screen are not displayed, press the left or right side of the control button, or press ◀ or ▶ of the Remote Commander, to display the preceding or next image.

Note

When the ACCESS lamp is flashing, be sure not to shake or strike the unit. Do not turn the power off or disconnect the power source.

The indicators during playback

Protected image indicator

Slide show indicator

File name

◀/▶ buttons (single screen mode) or ◀/▶ buttons (INDEX screen mode)

MENU button

INDEX button

Image quality

Remaining disk capacity

BITMAP indicator appears when BITMAP file of the image is available.

Image number/Number of stored images in the floppy disk

Recording date of the image

Remaining battery time indicator

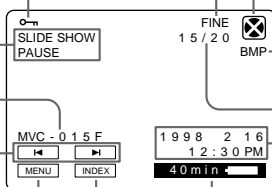

To turn off the indicators

Press DISPLAY.

Playing back six images at a time (INDEX screen)

Select "INDEX" with the control button, then press it.

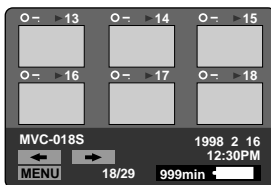

The ► mark appears on the image that is displayed before changing to INDEX screen mode.

- To display the following 6 images, select "►" with the control button, then press it.
- To display the preceding 6 images, select "◄" with the control button, then press it.
- To return to the normal playback screen (SINGLE screen), select an image with the control button, then press it.
- The number displayed at the upper right side of the image shows the recording order on the disk. It is different from the file number (p. 19).

EN

Adjusting the brightness of the LCD screen (MVC-FDR3/FDR3E only)

Press the BRIGHT +/- buttons.

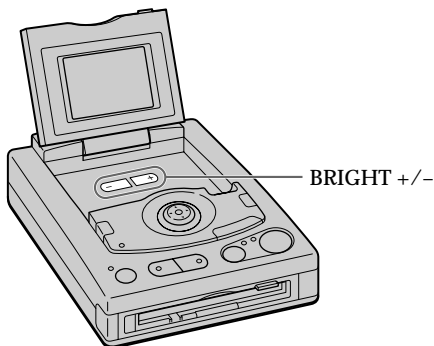

Viewing images using a personal computer

The image data recorded with this unit is compressed and stored in JPEG format. If BITMAT is set to ON in the menu when you record the image, the data is stored also in BITMAP format.

This data can be viewed using a personal computer which has the JPEG or BITMAP view ability application installed. For detailed procedures using image data with an application, refer to the application instruction manual.

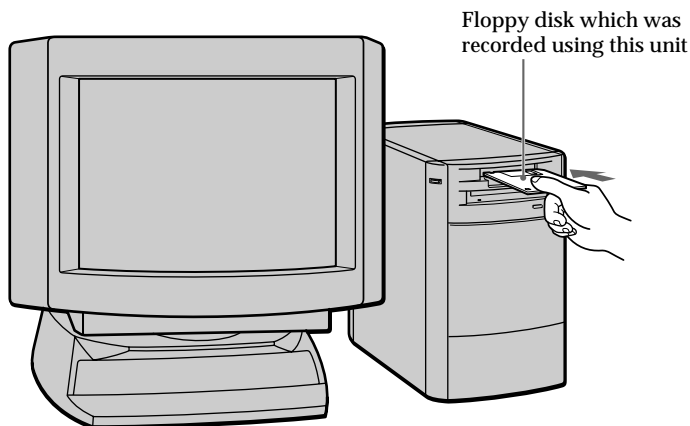

Example: personal computer with Windows 95 installed

- (1)** Start up Windows 95 and insert the floppy disk into the disk drive of the personal computer.
- (2)** Open "My computer" and double-click "3.5 inch FD".
- (3)** Double-click the desired data file.

Image file

File name and extension

The images recorded on this unit are given the file names “MVC-xxxF” or “MVC-xxxS.” “xxx” stands for a number between 001 to 999.

“F” stands for FINE and is given when the picture quality is set to FINE in the menu.

“S” stands for STANDARD and is given when the picture quality is set to STANDARD in the menu.

The extension is “BMP” or “JPG.”

“BMP” is given to the BITMAP file* recorded when the BITMAP is set to “ON” in the menu.

“JPG” is given to the image data compressed in JPEG format.

When the unit records the images with either of the above extensions, the extension “411” for index screen is recorded automatically at the same time. You can display this index screen data only on this unit.

Example

MVC-001S.BMP	Image file (recorded as BITMAP file)
MVC-001S.JPG	Image file (compressed and recorded in JPEG format)
MVC-001S.411	Index screen data of MVC-001S

* When the image recorded as a BITMAP file, it is recorded also in JPEG format.

Number of the file name

The number of the file name is reset to “001” each time you change the floppy disk.

If the floppy disk already has image files recorded, the file number starts from the number following the last file number.

If you want to continue to number the files sequentially in a new floppy disk, set FILE NUMBER to SERIES in the menu.

Recommended OS/applications example

OS

- Windows 3.1
- Windows 95 or later

Applications

- Microsoft Internet Explorer etc.

Note

For Macintosh, you can use the floppy disk recorded with this unit using the PC Exchange with Mac OS system 7.5 or higher. A viewing application for Macintosh is also necessary to view images.

Changing the mode settings

- (1) Select MENU with the control button, then press it.

The menu appears.

STANDBY mode

CLOCK SET
COMMANDER
BEEP
FILE NUMBER
FORMAT DISK
BITMAP
QUALITY
▷RETURN

PLAY mode

CLOCK SET
COMMANDER
BEEP
SLIDE SHOW
FORMAT DISK
DELETE
PROTECT
▷RETURN

- (2) Select the desired item with the control button, then press it.

The selected item changes from blue to yellow. When the control button is pressed, only the item is left on the screen.

- (3) Change the setting with the control button, then press it.

When the setting is finished, the menu screen disappears.

To cancel changing the mode settings

Select “▷RETURN” or “CANCEL” with the control button, then press it. The screen returns to the menu screen. To turn off the menu screen, select “▷RETURN” with the control button, then press it.

Setting the mode of each item

The unit is set to the settings marked with * (asterisk) at the factory.

Items for both STANDBY and PLAY modes

CLOCK SET

Select this item to set the date and time. See page 9.

COMMANDER <ON*/OFF>

- Select ON when using the supplied Remote Commander.
- Select OFF if the unit operates incorrectly when using a Remote Commander of other equipment. You cannot use the supplied Remote Commander when OFF is selected.

BEEP <ON*/OFF>

- Select ON so that beeps sound when you press the buttons.
- Select OFF to turn the beep sound off.

Items in STANDBY mode only

FILE NUMBER <SERIES/NORMAL*>

- Select SERIES to continue to number the image files sequentially from one floppy disks to another.
- Select NORMAL to number the image files from 001 in each floppy disk.

Notes on the SERIES setting

- The image files are numbered up to 999 irrespective of turning the power on/off.
- If you record the files with file numbers exceeding 900 and eject the floppy disk, the file number is reset to 001. The file number starts from 001 in the new floppy disk. If the floppy disk already has image files recorded, the file number starts from the number following the last file number.

BITMAP <ON/OFF*>

- Select ON to record the image as a BITMAP file. The image is not compressed and therefore the data is large. The file extension is "BMP."
- Select OFF not to record the image as a BITMAP file.

If you set BITMAP to ON

- When the image recorded as a BITMAP file, it is recorded also in JPEG format with the extension "JPG."
- You cannot play back the BITMAP file with this unit. The unit displays the image recorded in JPEG format instead of the BITMAP file.
- You can record only one image as a BITMAP file with this unit.

QUALITY <STANDARD/FINE*>

- Select STANDARD to record an image in standard quality.
- Select FINE to record a image in high quality.

See page 13 for the number of recordable images in each mode.

Items in PLAY mode only

SLIDE SHOW <20 S/10 S/5 S/NORMAL PLAY*>

You can play back all images in the floppy disk in a continuous loop.

- Select 20 S to play back images with 20-second intervals.
- Select 10 S to play back images with 10-second intervals.
- Select 5 S to play back images with 5-second intervals.
- Select NORMAL PLAY to cancel SLIDE SHOW playback.

To start SLIDE SHOW playback, select ► on the screen with the control button and press it. To pause the playback, select || with the control button and press it.

On the Remote Commander, press ►/|| to start SLIDE SHOW and press ►/|| again to pause the playback. You can start and pause the playback by pressing ►/|| repeatedly.

To return to normal playback, select NORMAL PLAY.

Continued to the next page

Changing the mode settings

FORMAT DISK <OK/CANCEL*>

- Select OK to format floppy disks.
- Select CANCEL to cancel formatting.

Formatting erases all information on the floppy disk, including the protected image data. Check the contents of the disk before formatting.

Be sure that the battery is fully charged when formatting a floppy disk. Formatting takes about 2 minutes maximum.

PROTECT

To prevent accidental erasure, you can protect the image.

In SINGLE screen mode:

- Select ON to protect the image on the screen.
- Select OFF* to cancel protecting the image.

In INDEX screen mode:

- Select ALL to protect all images.
- Select SELECT to protect or cancel protecting the selected image.

To do this,

- ① Select the image by moving ► with the control button, and press it.
◀ appears on the upper left side of the image.
- ② Select "ENTER" at the lower left of the screen with the control button, then press it.

Note

You cannot delete a protected image. To delete a protected image, cancel the protection first.

DELETE

You can delete images you do not want to keep any longer. Once you delete an image, you cannot restore it. Check the images carefully before deleting them.

In SINGLE screen mode:

- Select OK to delete the image on the screen.
- Select CANCEL* to cancel deleting the image.

In INDEX screen mode:

- Select ALL to delete all images.
- Select SELECT to delete the selected image.

To do this,

- ① Select the image by moving ► with the control button, and press it.
The number of selected image changes color.
Press again to cancel deleting. The number returns to normal display.
- ② Select "ENTER" at the lower left of the screen with the control button, then press it.

Note

You cannot delete a protected image. To delete a protected image, cancel the protection first.

Using the battery pack

This unit operates only with the "InfoLITHIUM" battery pack.

"InfoLITHIUM" is a trademark of Sony Corporation.

Sony "InfoLITHIUM" battery packs NP-F550, NP-F750, NP-F950, etc. are commercially available.

1 Attach the battery pack to the unit.

While pressing the battery pack against the unit, slide it to the left.

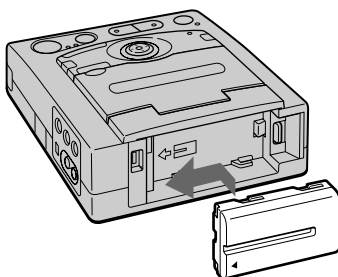

To remove the battery pack, while pressing the battery eject switch, slide the battery pack to the right.

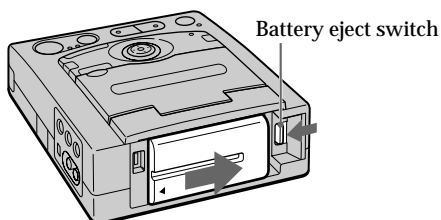

2 Charge the battery pack.

You can charge the battery pack while you are not using the unit. If you turn on the power, charging stops.

(1) Attach the battery pack.

(2) Connect the AC power adaptor to the power cord and to the image capture adaptor.

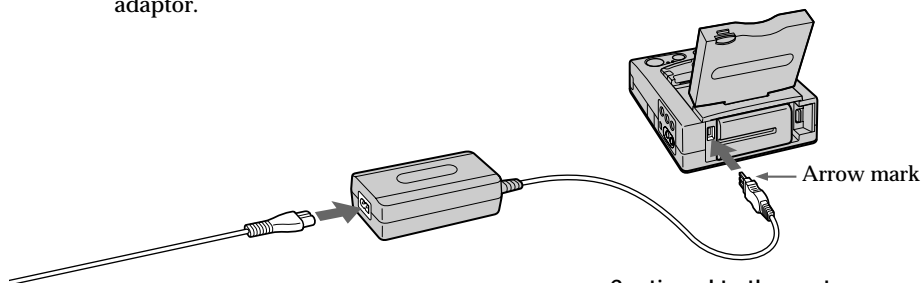

Continued to the next page

Using the battery pack

(3) Connect the power cord to the wall outlet.

The CHARGE lamp lights up and charging begins. When the battery is charged, the CHARGE lamp turns off (normal charge). If you keep charging for another one hour (full charge), you can use the battery pack slightly longer.

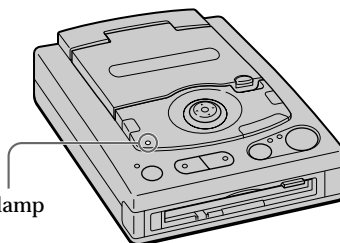

CHARGE lamp

Notes

- If you turn on the unit, charging stops. Do not turn on the unit while charging the battery pack.
- Do not connect or disconnect the AC power adaptor while using the unit on the battery pack. Doing so will interrupt the power supply to the unit and may damage the floppy disk.

Charging time

Battery pack	NP-F550	NP-F750	NP-F950
Full charge*	210	300	390
Normal charge**	150	240	330

Approximate minutes to charge an empty battery pack.

* To keep charging for another one hour after the CHARGE lamp turns off.

** To charge until the CHARGE lamp turns off.

Note on remaining battery time indication

Remaining battery time* is displayed on the LCD screen or the TV. However, the indication may not be displayed properly depending on conditions of use and circumstances.

* During recording, remaining battery time indicates how long the power can be used for recording.

During playback, it indicates how long the image can be displayed on the LCD screen or the TV.

"InfoLITHIUM" battery pack

The "InfoLITHIUM" is a lithium ion battery pack which can exchange data with compatible equipment about its battery consumption.

Battery life/Number of images that can be recorded

MVC-FDR1/FDR1E

Continuous recording

Battery pack	Battery life	Number of images
NP-F550	135 (125)	750 (690)
NP-F750	240 (225)	1330 (1250)
NP-F950	360 (335)	2000 (1860)

Continuous playing*

Battery pack	Battery life	Number of images
NP-F550	150 (140)	900 (840)
NP-F750	280 (255)	1680 (1530)
NP-F950	410 (380)	2460 (2280)

MVC-FDR3/FDR3E

Battery life and number of images when using the LCD screen.

If you are not using the LCD screen, the figures are same as for MVC-FDR1/FDR1E.

Continuous recording

Battery pack	Battery life	Number of images
NP-F550	100 (95)	560 (530)
NP-F750	180 (165)	1000 (920)
NP-F950	275 (250)	1530 (1390)

Continuous playing*

Battery pack	Battery life	Number of images
NP-F550	110 (105)	660 (630)
NP-F750	200 (185)	1200 (1110)
NP-F950	310 (280)	1860 (1680)

Approximate battery life in minutes and the number of images that can be recorded and played back under the temperature of 77°F (25°C). Numbers in parentheses indicate the time when you use a normally charged battery.

* Playing at about 10-second intervals

- Battery life and the number of images will be decreased if you use the unit in a cold environment or if you repeat turning the power on/off.
- Battery life and the number of images above are a guide to record or play back images in some floppy disks.

Changing the lithium battery

When the lithium battery becomes weak or dead, the “” indicator flashes on the screen. In this case, replace the battery with a Sony CR2025 or Duracell DL-2025 lithium battery. Use of any other battery may present a risk of fire or explosion.

When installing the lithium battery, keep the power source connected. Otherwise, you will need to reset the date and time retained by the lithium battery.

- (1) Slide the lid of the lithium battery compartment and open it.
- (2) While pushing the lithium battery up, and pull it out from the holder.
- (3) Install the lithium battery with the positive (+) side facing out.
- (4) Close the lid.

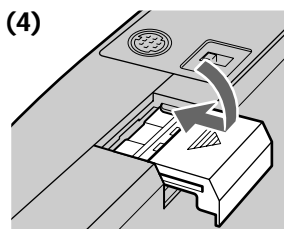
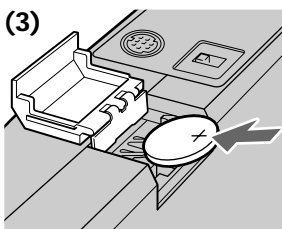
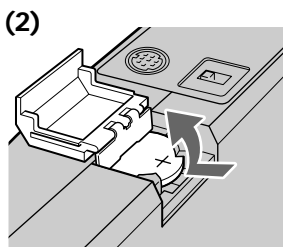
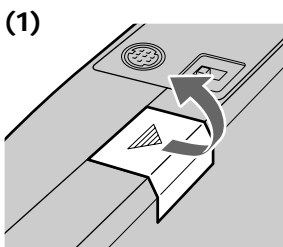

Notes

- Keep the lithium battery out of the reach of children. Should the battery be swallowed, immediately consult a doctor.
- Wipe the battery with a dry cloth to assure a good contact.
- Do not hold the battery with metallic tweezers, otherwise a short-circuit may occur.
- Note that the lithium battery has a positive (+) and a negative (-) terminals. Be sure to install the lithium battery so that terminals on the battery match the terminals on the unit.

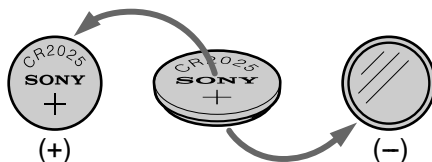

WARNING

The battery may explode if mistreated. Do not recharge, disassemble, or dispose of in fire.

CAUTION

Danger of explosion if battery is incorrectly replaced. Replace only with the same type recommended by the manufacturer. Discard used batteries according to the manufacturer's instructions.

Precautions

On cleaning

Cleaning the LCD screen

Wipe the screen surface with a LCD cleaning kit (not supplied) to remove fingerprints, dust, etc.

Cleaning the surface

Clean the surface with a soft cloth slightly moistened with water. Do not use any type of solvent such as alcohol or benzene as it may mar the finish of the casing.

Concerning floppy disks

To protect data recorded on floppy disk, note the following:

- Avoid storing floppy disks near magnets or magnetic fields such as those of speakers and televisions, permanent erasure of disk data may result.
- Avoid storing floppy disks in areas subject to direct sunlight or sources of high temperature, such a heating device. Floppy disk warping or damage may result, rendering the disk useless.
- Avoid contact with the disk's surface by opening the disk shutter plate. If the disk's surface becomes blemished, data may be rendered unreadable.
- Avoid dropping liquids on the floppy disk.
- Be sure to use a floppy disk case to ensure protection of important data.
- Use only a 2HD type disk head cleaner when cleaning the disk drive.
- Even when you use a 3.5-inch 2HD floppy disk, image data may not be recorded and/or displayed depending on the using environment. In this case, use other brand disks.

Operational temperature recommendations

This unit's operational temperature is between 32°F to 104°F (0°C to 40°C). Do not use this unit in extreme climates such as that of a hot beach or a skiing resort.

Moisture condensation

If the unit is brought directly from a cold to a warm location, or is placed in a very damp room, moisture may condense inside or outside the unit. Should this occur, the unit will not operate properly. In this case, remove the floppy disk, turn off the unit, and wait about an hour for the moisture to evaporate.

Troubleshooting

Should any problem persist after you have made those checks, consult your nearest Sony dealer. If "C:□□:□□" appears on the LCD screen or on the TV, the self-diagnosis function has worked. See page 30.

Symptom	Cause and/or Solution
The unit does not work.	<ul style="list-style-type: none">• The power is not turned on.<ul style="list-style-type: none">➔ Turn on the power. (p. 7)• The floppy disk is not installed properly.<ul style="list-style-type: none">➔ Remove the disk and reinstall it. (p. 8)
You cannot record images.	<ul style="list-style-type: none">• You did not press the STANDBY button.<ul style="list-style-type: none">➔ Press the STANDBY button to turn on the STANDBY lamp. (p. 12)• Floppy disk is full.<ul style="list-style-type: none">➔ Delete the images you don't want to keep, and then start recording. (p. 22)➔ Change the floppy disk.• No disk has been inserted.<ul style="list-style-type: none">➔ Insert a disk.• The disk which cannot be used with the unit is installed.<ul style="list-style-type: none">➔ Use 2HD, 1.44MB, MS-DOS formatted disk. (p. 4)• The tab on the disk is set to the write protect position.<ul style="list-style-type: none">➔ Slide the tab to shut the opening. (p. 8)• The battery is dead.<ul style="list-style-type: none">➔ Use a charged battery pack. (p. 23)
The picture is noisy.	<ul style="list-style-type: none">• The unit is placed near a TV or other equipment that generates strong magnets.<ul style="list-style-type: none">➔ Place the unit away from the TV, etc.
The picture on the LCD screen is too dark. (MVC-FDR3/FDR3E only)	<ul style="list-style-type: none">• The LCD screen is adjusted too dark.<ul style="list-style-type: none">➔ Adjust brightness of the LCD screen. (p. 14, 17)
Incorrect date and time are recorded.	<ul style="list-style-type: none">• The date and time are not set.<ul style="list-style-type: none">➔ Set the date and time. (p. 9)
The battery life deteriorates too fast.	<ul style="list-style-type: none">• The ambient temperature is too low.• Charging of the battery pack is not enough.<ul style="list-style-type: none">➔ Charge the battery pack fully. (p. 24)• The battery pack has served its time.<ul style="list-style-type: none">➔ Replace the battery pack with a new one. (p. 23)
You cannot play back the images.	<ul style="list-style-type: none">• You did not press the PLAY button.<ul style="list-style-type: none">➔ Press the PLAY button to turn on the PLAY lamp. (p. 16)• The battery is discharged.<ul style="list-style-type: none">➔ Use a charged battery pack. (p. 23)
You cannot delete an image.	<ul style="list-style-type: none">• The image is protected.<ul style="list-style-type: none">➔ Cancel the protection of the image. (p. 22)
The power turns off automatically.	<ul style="list-style-type: none">• The battery is discharged.<ul style="list-style-type: none">➔ Use a charged battery pack. (p. 23)

Self-diagnosis display

The unit has a self-diagnosis display. This function displays the unit condition with five-digits (a combination of a letter and figures) on the LCD screen or on the TV. If this occurs check the following code chart. The five-digit display informs you of the unit current condition. The last two digits (indicated by □□) will differ depending on the state of the unit.

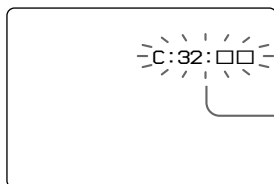

Self-diagnosis display

- C:□□:□□

You can restore the unit malfunction yourself.

- E:□□:□□

Contact your Sony dealer or local authorized Sony service facility.

First three digits	Cause and/or Corrective Action
C:32:□□	<ul style="list-style-type: none">• Trouble is with the disk drive.<ul style="list-style-type: none">➔ Turn the power off and on again.
C:13:□□	<ul style="list-style-type: none">• The unformatted disk is installed.<ul style="list-style-type: none">➔ Format the disk. (p. 22)• The unusable disk with the unit is installed.<ul style="list-style-type: none">➔ Change the disk. (p. 4)
E:61:□□ E:91:□□	<ul style="list-style-type: none">• A unit malfunction which you can not restore has occurred.<ul style="list-style-type: none">➔ Contact your Sony dealer or local authorized Sony service facility and inform them of the five digits. (example: E:61:10)

Specifications

System

Data compression

Standard JPEG

Number of the pictures stored on 1 floppy disk

MVC-FDR1/FDR3:
STANDARD about 30 – 40 pictures
FINE about 15 – 20 pictures
BITMAP 1 picture
MVC-FDR1E/FDR3E:
STANDARD about 20 – 30 pictures
FINE about 10 – 15 pictures
BITMAP 1 picture

Image size

MVC-FDR1/FDR3:
640 x 480 (VGA)
MVC-FDR1E/FDR3E:
752 x 568 (VGA)

Memory

Floppy disk:
3.5-inch 2HD MS-DOS format
(1.44 MB)

Input and output connectors

S VIDEO input/output

4-pin mini DIN
Luminance signal: 1 Vp-p, 75 ohms,
unbalanced, sync negative
Chrominance signal: 0.286 Vp-p
(MVC-FDR1/FDR3),
0.3 Vp-p (MVC-FDR1E/FDR3E),
75 ohms, unbalanced

VIDEO input/output

Phono jack, 1 Vp-p, 75 ohms,
unbalanced, sync negative

CAMERA input

8-pin, mini DIN, 75 ohms,
unbalanced, DC 5 V

LCD screen (MVC-FDR3/FDR3E only)

Screen size

2.5-inch

LCD panel

TFT

Total dot number

84000 dots

General

Power requirements

8.4 V (AC power adaptor)
7.2 V (battery pack)

Power consumption

MVC-FDR1/FDR1E: 3.4 W
MVC-FDR3/FDR3E:
When using the LCD screen
4.9 W
When not using the LCD screen, the
power consumption is same as for
MVC-FDR1/FDR1E.

Operation temperature

0°C to 40°C (32°F to 104°F)

Storage temperature

-20°C to +60°C (-4°F to +140°F)

Dimensions

Approx. 130 x 50 x 165 mm
(5 1/8 x 2 x 6 1/2 in.) (w/h/d)

Mass

MVC-FDR1/FDR1E:
Approx. 540 g (11 lb. 19 oz.)
(excluding floppy disk)
MVC-FDR3/FDR3E:
Approx. 650 g (11 lb. 23 oz.)
(excluding floppy disk)

Supplied accessories

Remote Commander (1)
AC power adaptor (1)
Lithium battery (1, installed in the
unit)
AC power cord (1)
Video cable (1)

AC power adaptor (supplied)

Power requirements

100 - 240 V AC, 50/60 Hz

Output voltage

DC OUT: 8.4 V, 1.5 A

Operation temperature

0°C to 40°C (32°F to 104°F)

Storage temperature

-20°C to +60°C (-4°F to +140°F)

Dimensions

Approx. 125 x 39 x 62 mm
(5 x 1 9/16 x 2 1/2 in.) (w/h/d)

Mass

Approx. 280 g (10 oz.)

Cord length

Approx. 2 m (6 feet)

Design and specifications are subject to change
without notice.

Parts identifications

See pages in parenthesis for more details.

Digital still image capture adaptor

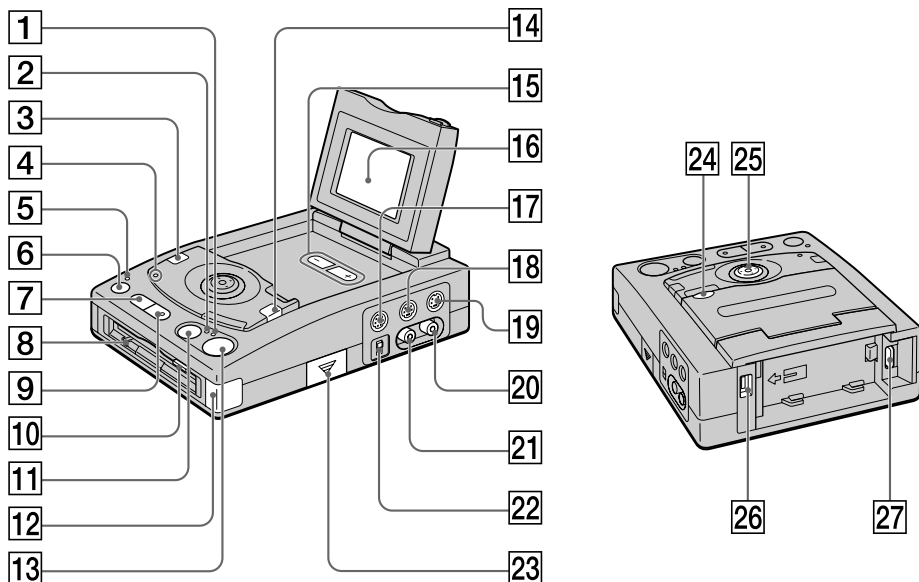

- | | |
|---|---|
| 1 REC lamp (p. 12) | 16 LCD screen (MVC-FDR3/FDR3E only) |
| 2 MEMORY lamp (p. 12) | 17 CAMERA jack (p. 13) |
| 3 DISPLAY button (p. 14, 16) | 18 S VIDEO input jack (p. 7) |
| 4 CHARGE lamp (p. 24) | 19 S VIDEO output jack (p. 11) |
| 5 POWER lamp | 20 VIDEO output jack (p. 7) |
| 6 POWER switch (p. 7) | 21 VIDEO input jack (p. 11) |
| 7 PLAY button and lamp (p. 16) | 22 Monitor image select switch (p. 15) |
| 8 ACCESS lamp (p. 16) | 23 Lithium battery compartment (p. 26) |
| 9 STANDBY button and lamp (p. 12) | 24 LCD lock release button (p. 7, MVC-FDR3/FDR3E only) |
| 10 Floppy disk eject button (p. 8) | 25 Control button (p. 8) |
| 11 MEMORY button (p. 12) | 26 DC input jack |
| 12 Remote sensor | 27 Battery eject switch (p. 23) |
| 13 REC button (p. 12) | |
| 14 FIELD/FRAME button (p. 12) | |
| 15 BRIGHT +/- buttons (p. 14, 17, MVC-FDR3/FDR3E only) | |

Remote Commander

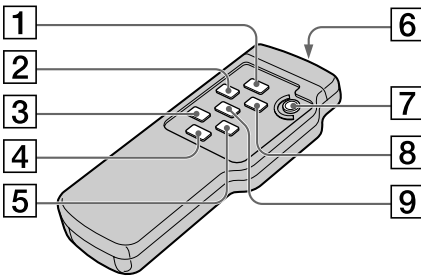

- 1 STANDBY button (p. 12)
- 2 FIELD/FRAME button (p. 12)
- 3 ◀ (reverse) button (p. 16)
- 4 DISPLAY button (p. 14, 16)
- 5 ▶ (forward) button (p. 16)
- 6 Transmitter
Point toward the remote sensor to control the image capture adaptor after turning on the image capture adaptor.
- 7 REC button (p. 12)
- 8 MEMORY button (p. 12)
- 9 PLAY/PAUSE button (p. 16)

EN

To prepare the Remote Commander

Insert two R6 (size AA) batteries (not supplied) by matching the + and - on the batteries to the diagram inside the battery compartment.

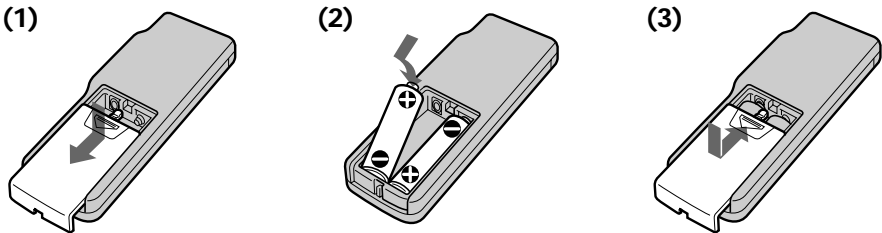

Note on battery life



The batteries for the Remote Commander last about six months under normal operation. When the batteries become weak or dead, the Remote Commander does not work.

To avoid damage from possible battery leakage

Remove the batteries when you will not use the Remote Commander for a long time.

Warning messages

Various messages appear on the LCD screen or on the TV. Check them with the following list.

Message	Meaning
DRIVE ERROR	Trouble is with the disk drive.
NO DISK	No disk has been inserted.
DISK ERROR	Trouble is with the disk. Unusable disk with the image capture adaptor is installed.
DISK PROTECT	The tab on the disk is set to the write protect position.
DISK FULL	The disk is full.
NO FILE	No image has been recorded on the disk.
FILE ERROR	Trouble has occurred during playback.
FILE PROTECT	The picture is protected.
NO SIGNAL	No video signal is input.
	The battery is weak.
	The lithium battery is weak.

A	
AC power adaptor	7, 23
Adjusting brightness	
LCD screen	14, 17

B	
Battery pack	23
Beep	20
BITMAP	13, 19, 21

C, D	
Charging	23
Cleaning	28
Connection	
Playback	7
Recording	11
Control button	8

D	
Delete	22

F	
Floppy disk	8
Format Disk	22
Full charge	24

I	
Image quality	13, 21
INDEX screen	17
Indicators	
Playback	16
Recording	14
InfoLITHIUM battery pack	23

J	
JPEG	4, 19

L	
Lithium battery	26

M	
Menu	20
Moisture condensation	28

N	
Normal charge	24

P	
Playing back	16
Protect	22

R	
Recording	11
Remaining battery time indicator	14, 16
Remote Commander	33

S, T	
Self-diagnosis display	30
Setting the date and time	9
Slide show	21

V	
Viewing images on the LCD screen or the TV	16
Viewing images using a personal computer	18

W	
Warning messages	34

ADVERTENCIA

Para evitar riesgos de incendio o descargas, no exponga la unidad a la lluvia ni a la humedad.

Para evitar descargas eléctricas, no abra la unidad y solicite asistencia técnica sólo a personal cualificado.

Para clientes en EE. UU. y Canadá

FORMA DE DESHACERSE DE LAS PILAS DE IONES DE LITIO PILA DE IONES DE LITIO

FORMA APROPIADA DE DESHACERSE DE LAS PILAS

Usted podrá devolver las pilas de iones de litio a un centro de reparaciones Sony o a una fábrica Sony.

Nota: En ciertas zonas puede estar prohibido tirar las pilas de iones de litio a la basura.

Para información sobre el centro de reparaciones Sony más cercano, llame a 1-800-222-SONY (EE.UU. solamente)

Para información sobre la fábrica Sony más cercana, llame a 416-499-SONY (Canadá solamente)

Precaución: No utilice pilas de iones de litio dañadas o con fugas de electrolito.

ATENCIÓN:

Los campos electromagnéticos en frecuencias específicas pueden influir en la imagen de esta unidad.

-
- IBM PC/AT es una marca comercial registrada de International Business Machines Corporation de EE.UU.
 - MS-DOS y Windows son marcas comerciales registradas de Microsoft Corporation, registradas en EE.UU. y otros países.
 - Macintosh es una marca comercial de Apple Computer, Inc., registrada en EE.UU. y otros países.
 - El resto de los nombres de los productos mencionados en este manual pueden ser marcas comerciales o marcas comerciales registradas de sus respectivas compañías. Además, "TM" y "®" no se mencionan en cada caso en este manual.

Índice

Antes de utilizar el adaptador de captura de imágenes	4	Cambio de los ajustes de modo	20
Preparativos	7	Uso del paquete de batería	23
1 Conéctelo al TV	7	Cambio de la pila de litio	26
2 Active la alimentación	7	Precauciones	28
3 Inserte el disquete hasta que chasquee	8	Solución de problemas	29
Ajuste de la fecha y la hora	9	Indicación de autodiagnóstico	30
Grabación de imágenes	11	Especificaciones	31
Conexión	11	Identificación de los componentes	32
Grabación	12	Índice alfabético	35
Visualización de imágenes	16		
Reproducción simultánea de seis imágenes (pantalla INDEX)	17		
Visualización de imágenes mediante un ordenador personal	18		

Antes de utilizar el adaptador de captura de imágenes

Este adaptador de captura de imágenes fijas digital emplea un disquete para almacenar las imágenes.

Utilice el siguiente tipo de disquete.

- Tamaño: 3,5 pulgadas
- Tipo: 2HD
- Capacidad: 1,44 MB
- Formato: MS-DOS (512 bytes × 18 sectores)

Si utiliza un disquete 2HD de 3,5 pulgadas que no sea el descrito anteriormente, formateéelo mediante esta unidad o un ordenador personal.

Asegúrese de leer lo que aparece a continuación antes de utilizar el adaptador de captura de imágenes

Formato de grabación de imágenes de este adaptador de captura

Los datos de imagen grabados con este adaptador se comprimen y se graban en formato JPEG. La extensión del archivo es “.JPG”. Para más información, consulte la página 19.

Precaución sobre el copyright

Los programas de televisión, películas, cintas de vídeo, disquetes y demás materiales pueden estar protegidos por copyright. La grabación no autorizada de tales materiales puede ir en contra de lo establecido por las leyes de copyright.

Notas sobre el manual de instrucciones

- Las instrucciones de este manual son para los cuatro modelos enumerados más adelante. Antes de comenzar la lectura de este manual de instrucciones y de emplear esta unidad, compruebe el modelo en la base del adaptador de captura de imágenes.
- El MVC-FDR3/FDR3E es el modelo utilizado en las ilustraciones. En caso contrario, el modelo se indica en dichas ilustraciones. Las diferencias de funcionamiento se indican claramente en el texto, por ejemplo, “sólo MVC-FDR3/FDR3E”.

En este manual, los botones y ajustes del adaptador se muestran en letras mayúsculas.

Por ejemplo: Pulse REC.

Tipos de diferencias

Modelo	MVC-FDR1	MVC-FDR1E	MVC-FDR3	MVC-FDR3E
Pantalla LCD	No	No	Sí	Sí
Sistema de color de TV	NTSC	PAL	NTSC	PAL

Fuentes de alimentación

Es posible utilizar el adaptador de captura de imágenes fijas digital en cualquier país o zona con el adaptador de alimentación de CA suministrado dentro del margen de 100 V a 240 V CA, 50/60 Hz.

Si es necesario, utilice un adaptador de enchufe de CA [a] disponible en el mercado, en función del diseño de la toma mural [b].

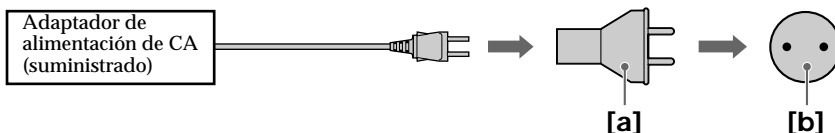

Nota sobre los sistemas de color de TV

Los sistemas de color de TV varían en función del país.

El adaptador de captura de imágenes MVC-FDR1/FDR3 es de sistema NTSC.

El adaptador de captura de imágenes MVC-FDR1E/FDR3E es de sistema PAL.

Para grabar programas de TV, etc., o para ver la imagen en un TV, utilice un TV del sistema de color adecuado.

Consulte la siguiente lista.

Sistema NTSC

Islas Bahamas, Bolivia, Canadá, América Central, Chile, Colombia, Ecuador, Jamaica, Japón, Corea, México, Perú, Surinam, Taiwan, Filipinas, EE.UU., Venezuela, etc.

Sistema PAL

Australia, Austria, Bélgica, China, República Checa, Dinamarca, Finlandia, Alemania, Gran Bretaña, Holanda, Hong Kong, Italia, Kuwait, Malasia, Nueva Zelanda, Noruega, Portugal, Singapur, República Eslovaca, España, Suecia, Suiza, Tailandia, etc.

Sistema PAL-M

Brasil

Sistema PAL-N

Argentina, Paraguay, Uruguay

Sistema SECAM*

Bulgaria, Francia, Guayana, Hungría, Irán, Iraq, Mónaco, Polonia, Rusia, Ucrania, etc.

* Si el sistema de color del TV es SECAM, ajuste el interruptor de selección de imagen de monitor en la posición SOURCE como se describe en la página 15.

Precauciones

No agite ni golpee el adaptador de captura de imágenes

Si lo hace, pueden producirse fallos de funcionamiento, imposibilidad de grabar imágenes o de utilizar disquetes, o desperfectos, daños o pérdidas de los datos de memoria e imagen.

No moje el adaptador de captura de imágenes

Si se condensa humedad, consulte la sección "Precauciones" de la página 28 y siga las instrucciones sobre cómo eliminar la condensación antes del uso.

Recomendaciones sobre copias de seguridad

Para evitar el riesgo potencial de pérdida de datos, haga siempre una copia de seguridad (back up) de los datos en un disquete.

Preparativos

1 Conéctelo al TV.

Para ver la imagen grabada en un disquete y/o la indicación en pantalla, conecte el TV como se muestra a continuación. Es posible ver imágenes de mayor calidad mediante la conexión de un cable de video S.

Sólo para MVC-FDR3/FDR3E

Es posible ver la imagen en la pantalla LCD en lugar de conectar la unidad al TV.

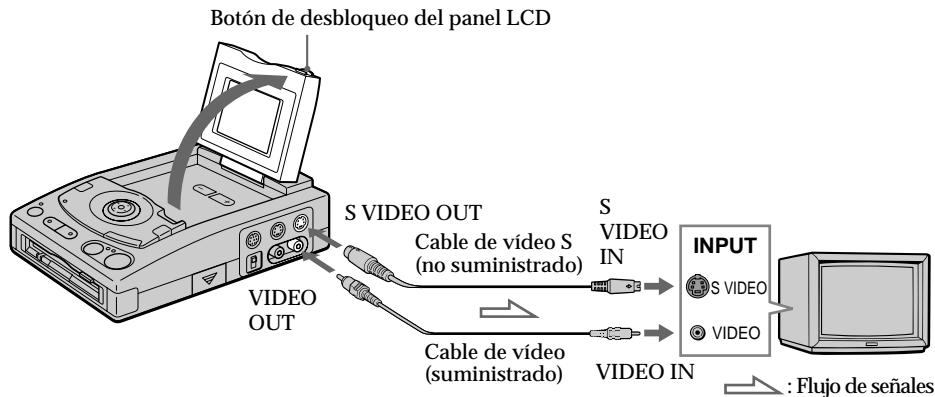

ES

2 Active la alimentación.

Previamente:

Para MVC-FDR1/FDR1E

Encienda el TV y ajuste el selector TV/VCR del TV en VCR.

Para MVC-FDR3/FDR3E

Pulse el botón de desbloqueo del panel LCD y abra dicho panel.

- (1) Conecte el adaptador de alimentación de CA al cable de alimentación y al adaptador de captura de imágenes.
- (2) Conecte el cable de alimentación a la toma mural.

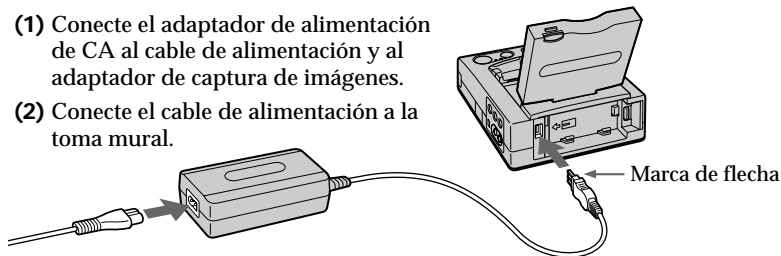

- (3) Pulse POWER.

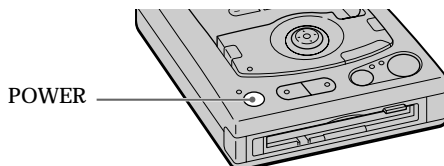

3 Inserte el disquete hasta que chasquee.

Antes de insertarlo, compruebe que la lengüeta de protección contra escritura esté ajustada en la posición de grabación.

Para ver la imagen, consulte la página 16.

Deslice la lengüeta para cerrar la abertura.

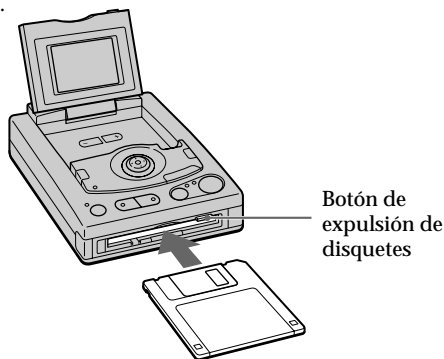
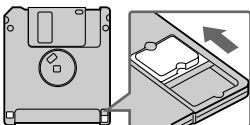

Para expulsar el disquete

Pulse el botón de expulsión de disquetes.

Uso del botón de control

Es posible seleccionar elementos del menú que aparezcan en la pantalla LCD pulsando el lado superior, inferior, izquierdo o derecho del botón de control.

Al seleccionar un elemento, el color de éste cambia de azul a amarillo. Para introducir la selección, pulse el centro del botón de control.

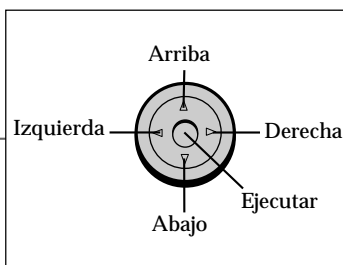
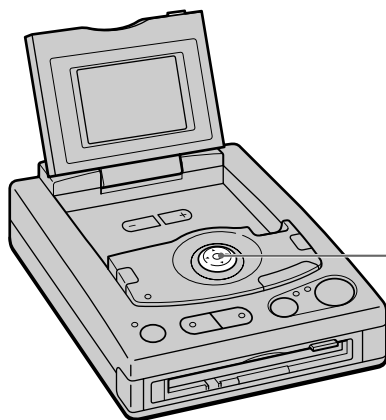

Ajuste de la fecha y la hora

Para almacenar el archivo en el sistema del MS-DOS, es preciso ajustar la fecha y la hora. En caso contrario, el archivo se almacenará con fecha y hora incorrectas, y el menú CLOCK SET aparecerá cada vez que active la alimentación.

Cuando utilice el adaptador de captura de imágenes por primera vez

Puesto que el menú CLOCK SET aparece al activar la alimentación, omita los pasos (2) y (3) que aparecen a continuación.

(1) Pulse POWER para activar la alimentación.

Si el indicador “

(2) Seleccione “MENU” con el botón de control y, a continuación, púselo.

El menú aparece en la pantalla LCD.

Para cancelar la pantalla de menú, seleccione “RETURN” con el botón de control y, a continuación, púselo.

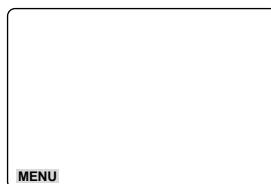

(3) Seleccione “CLOCK SET” con el botón de control y, a continuación, púselo.

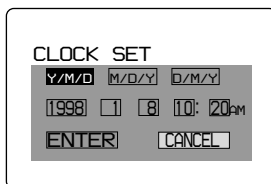
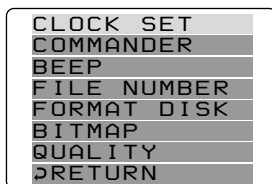

(4) Seleccione la indicación de fecha que desee con el botón de control y, a continuación, púselo.

Y/M/D (año/mes/día)

M/D/Y (mes/día/año)

D/M/Y (día/mes/año)

Continúa en la página siguiente

- (5) Seleccione la fecha y la hora con el botón de control y, a continuación, púselo.

El elemento que vaya a cambiarse se indica con ▲/▼.

Seleccione el número pulsando el lado superior o el inferior del botón de control y, a continuación, púselo para introducir el número.

Una vez introducido el número, ▲/▼ se desplaza hasta el elemento siguiente.

Si selecciona "D/M/Y", ajuste la hora en el ciclo de 12 horas.

12:00 AM significa medianoche.

12:00 PM significa mediodía.

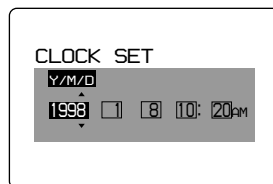

- (6) Seleccione "ENTER" con el botón de control y, a continuación, púselo para poner el reloj en funcionamiento.

Para cancelar el ajuste de fecha y hora

Seleccione "CANCEL" con el botón de control y, a continuación, púselo.

Grabación de imágenes

Es posible grabar imágenes desde un TV, equipo de vídeo, videojuego, etc., en un disquete con la forma de una imagen fija.

Conexión

Conecte la fuente que desee grabar como se muestra a continuación. Después, active la alimentación e inserte el disquete (p. 7 - 8).

Es posible grabar imágenes de mayor calidad mediante la conexión de un cable de vídeo S.

Para MVC-FDR1/FDR1E:

Si desea comprobar la imagen durante la grabación, conecte el TV como se muestra en la página 7 además de la conexión que aparece a continuación.

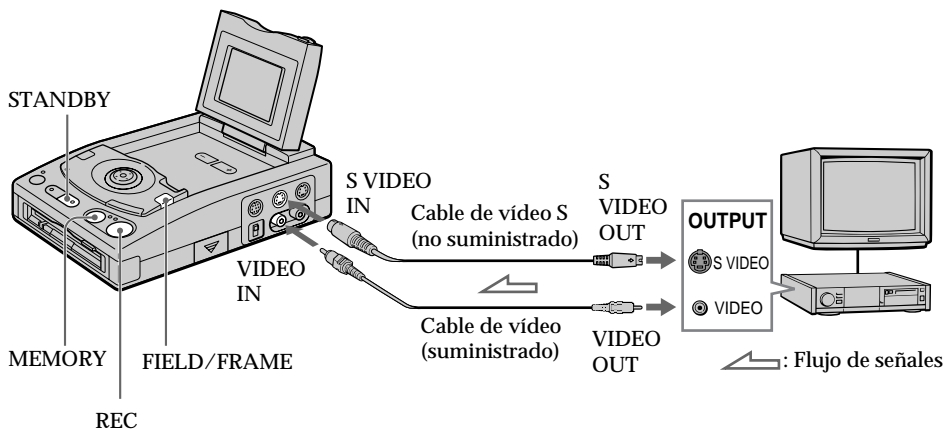

ES

Grabación

- (1) Pulse STANDBY.

El indicador STANDBY se ilumina.

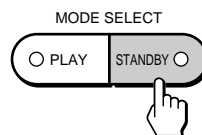

- (2) Inicie la reproducción de la fuente que desee grabar.

La imagen del TV o del equipo de vídeo aparece en la pantalla LCD.

- (3) Pulse MEMORY cuando desee grabar.

La imagen capturada aparece como fija, mientras que la pantalla LCD muestra **MEMORY** y el indicador MEMORY se ilumina.

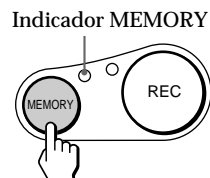

- (4) Pulse REC.

La imagen capturada se graba en el disquete. Durante la grabación, el indicador REC parpadea, aparece "RECORDING" y el indicador de capacidad restante de disquete aparece en la pantalla LCD.

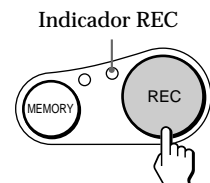

Nota

Cuando el indicador REC parpadee, asegúrese de no agitar ni golpear la unidad. No pulse el botón de expulsión de disquetes, no desactive la alimentación ni desconecte la fuente de alimentación.

Si no desea grabar la imagen capturada en el paso 3

Vuelva a pulsar MEMORY. **MEMORY** desaparece y la imagen en reproducción aparece en la pantalla LCD.

Si la imagen capturada aparece borrosa en el paso 3

Pulse FIELD/FRAME varias veces hasta que aparezca **FIELD**. A continuación, pulse REC (paso 4).

Normalmente, grabe en el modo **FRAME** de forma que pueda grabar imágenes de buena calidad. Para seleccionar dicho modo, pulse FIELD/FRAME varias veces hasta que aparezca **FRAME**.

Número de imágenes que pueden grabarse en un disquete

El número de imágenes que pueden grabarse varía en función de la calidad de imagen y de la complejidad del sujeto.

Calidad de imagen	MVC-FDR1/FDR1E	MVC-FDR3/FDR3E
STANDARD:	30 – 40 imágenes aproximadamente	20 – 30 imágenes aproximadamente
FINE:	15 – 20 imágenes aproximadamente	10 – 15 imágenes aproximadamente
BITMAP:	1 imagen	1 imagen

Cambie el disquete cuando el indicador de capacidad restante de disquete esté vacío y parpadee.

La calidad de imagen está ajustada de fábrica en FINE y BITMAP en OFF. Es posible cambiar dicha calidad y BITMAP en el menú (página 20).

Nota

Si intenta grabar más de 55 imágenes, la pantalla LCD mostrará "DISC FULL" y no será posible grabar la imagen aunque el indicador de capacidad restante de disquete no esté vacío.

ES

Si conecta la videocámara en color de Sony CCD-Z7/Z7E

La videocámara de diseño especial CCD-Z7/Z7E se encuentra disponible para utilizarse con la unidad.

Es posible filmar imágenes con la cámara y grabarlas en el disquete de la unidad.

Consulte el manual de instrucciones de la cámara para más información.

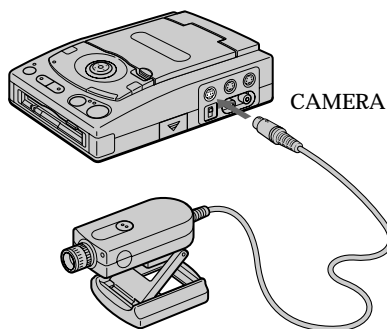

Si conecta dos o tres unidades fuente

La señal que recibe la toma CAMERA tendrá prioridad, seguida por la toma S VIDEO y, a continuación, la toma VIDEO.

Si conecta una cámara, sólo aparecerá la imagen de la misma.

Si las tomas S VIDEO y VIDEO están conectadas al equipo de vídeo, sólo aparecerá la imagen de la toma S VIDEO.

Ajuste del brillo de la pantalla LCD (sólo MVC-FDR3/FDR3E)

Pulse los botones BRIGHT +/-.

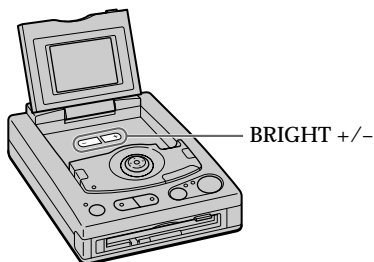

Indicadores durante la grabación

Los indicadores no se graban.

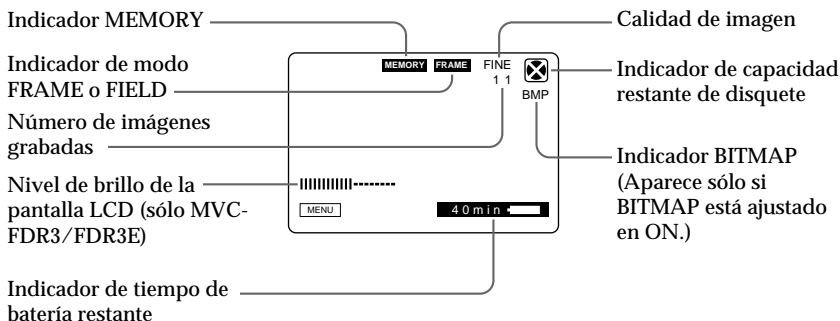

Para desactivar los indicadores

Pulse DISPLAY.

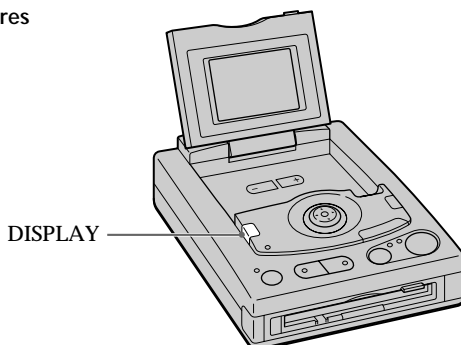

Si aparece ruido o franjas negras en la imagen

- (1) Ajuste el interruptor de selección de imágenes de monitor en la posición SOURCE.

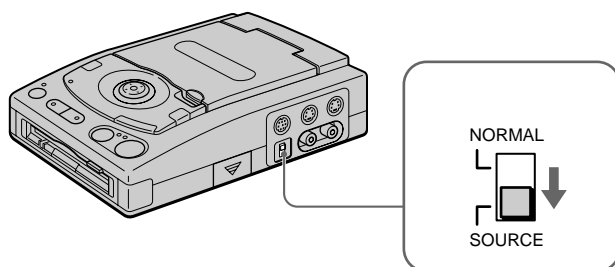

- (2) Compruebe la conexión:

- Si conecta la fuente que desee grabar a la toma CAMERA o VIDEO IN, conecte el TV a la toma VIDEO OUT. No será posible ver la imagen si el TV está conectado a la toma S VIDEO OUT.
- Si conecta la fuente que desee grabar a la toma S VIDEO IN, conecte el TV a la toma S VIDEO OUT. No será posible ver la imagen si el TV está conectado a la toma VIDEO OUT.

Nota

No aparecerá ninguna indicación en pantalla aunque pulse el botón DISPLAY. No obstante, es posible visualizar el menú mediante la pulsación del botón de control en lugar de seleccionar MENU en la pantalla. El menú aparece con un fondo azul.

ES

Visualización de imágenes

Es posible ver en la pantalla LCD (sólo MVC-FDR3/FDR3E) o en el TV las imágenes fijas grabadas con esta unidad o con una cámara de imágenes fijas digital. También es posible reproducir simultáneamente seis imágenes del disquete (pantalla INDEX).

Para visualizar en el TV, conéctelo como se muestra en la página 7.

Active la alimentación e inserte el disquete.

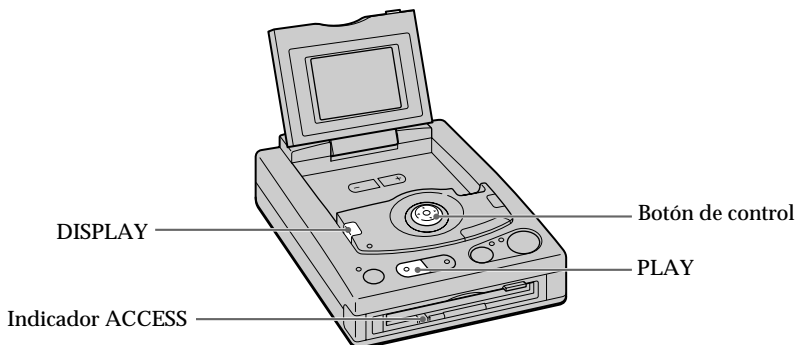

(1) Pulse PLAY.

El indicador PLAY se ilumina.

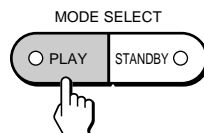

(2) Para mostrar la imagen anterior, seleccione “◀” con el botón de control y, a continuación, púlselo.

Para mostrar la imagen siguiente, seleccione “▶” con el botón de control y, a continuación, púlselo. Si los indicadores de la pantalla LCD no aparecen, pulse el lado izquierdo o derecho del botón de control, o pulse ◀ o ▶ en el mando a distancia, para mostrar la imagen anterior o la siguiente.

Nota

Cuando el indicador ACCESS parpadee, asegúrese de no agitar ni golpear la unidad. No desactive la alimentación ni desconecte la fuente de alimentación.

Indicadores durante la reproducción

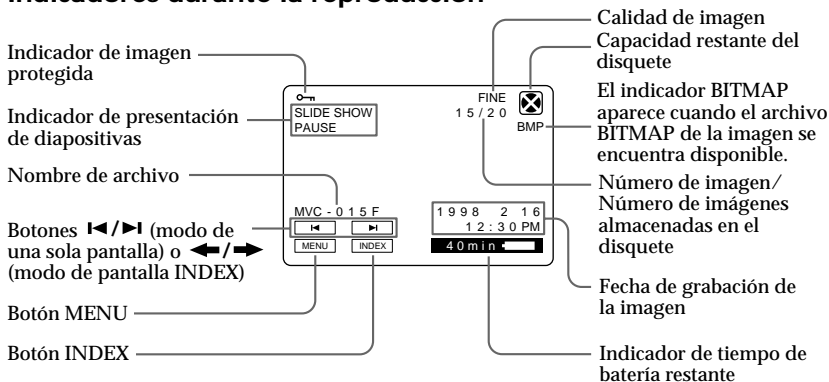

Para desactivar los indicadores
Pulse DISPLAY.

Reproducción simultánea de seis imágenes (pantalla INDEX)

Seleccione "INDEX" con el botón de control y, a continuación, púselo.

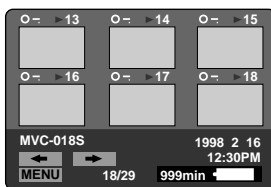

La marca ► aparece en la imagen que se muestra antes de cambiar al modo de pantalla INDEX.

- Para mostrar las 6 imágenes siguientes, seleccione "►" con el botón de control y, a continuación, púselo.
- Para mostrar las 6 imágenes anteriores, seleccione "◄" con el botón de control y, a continuación, púselo.
- Para recuperar la pantalla de reproducción normal (pantalla SINGLE), seleccione una imagen con el botón de control y, a continuación, púselo.
- El número mostrado en el lado superior derecho de la imagen indica el orden de grabación del disquete. Difiere del número de archivo (p. 19).

ES

Ajuste del brillo de la pantalla LCD (sólo MVC-FDR3/FDR3E)

Pulse los botones BRIGHT +/-.

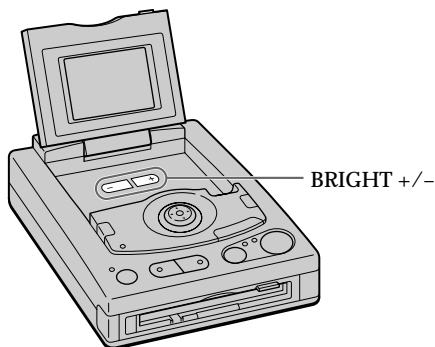

Visualización de imágenes mediante un ordenador personal

Los datos de imagen grabados con esta unidad se comprimen y se almacenan en formato JPEG. Si BITMAP se ajusta en ON en el menú al grabar la imagen, los datos también se almacenan en formato BITMAP.

Estos datos pueden visualizarse mediante un ordenador personal que disponga de la aplicación de visualización JPEG o BITMAP. Para obtener información detallada sobre el uso de datos de imagen con una aplicación, consulte el manual de instrucciones de ésta.

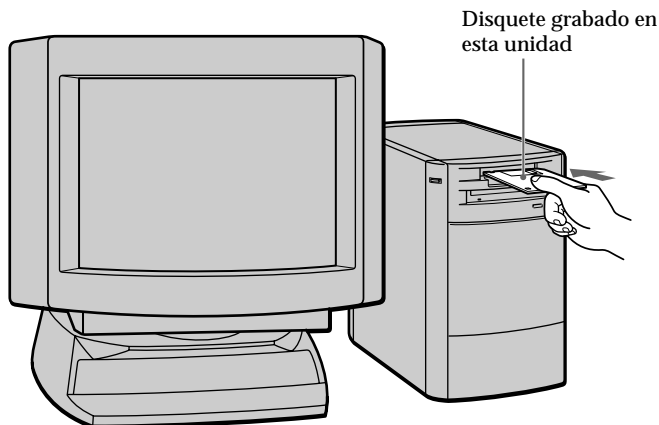

Ejemplo: ordenador personal con Windows 95 instalado

- (1)** Inicie Windows 95 e inserte el disquete en la unidad de disquetes del ordenador.
- (2)** Abra "Mi PC" y haga doble clic en "3.5 inch FD".
- (3)** Haga doble clic en el archivo de datos que desee.

Archivo de imagen

Nombre y extensión del archivo

Las imágenes grabadas en esta unidad reciben los nombres de archivo "MVC-xxxF" o "MVC-xxxS".

"xxx" significa un número comprendido entre 001 y 999.

"F" significa FINE y se asigna cuando la calidad de imagen está ajustada en FINE en el menú.

"S" significa STANDARD y se asigna cuando la calidad de imagen está ajustada en STANDARD en el menú.

La extensión es "BMP" o "JPG".

"BMP" se asigna al archivo BITMAP * grabado cuando BITMAP está ajustado en "ON" en el menú.

"JPG" se asigna a los datos de imagen comprimidos en formato JPEG.

Cuando la unidad graba imágenes con cualquiera de las extensiones anteriormente mencionadas, la extensión "411" de pantalla de índices se graba automáticamente de forma simultánea. Es posible mostrar solamente estos datos de pantalla de índices en esta unidad.

Ejemplo

MVC-001S.BMP	Archivo de imagen (grabado como archivo BITMAP)
MVC-001S.JPG	Archivo de imagen (comprimido y grabado en formato JPEG)
MVC-001S.411	Datos de pantalla de índice de MVC-001S

* Si la imagen se graba como archivo BITMAP, también se registra en formato JPEG.

Número del nombre de archivo

El número del nombre de archivo se reajusta en "001" cada vez que cambie el disquete.

Si el disquete ya contiene archivos de imagen grabados, el número de archivo se inicia a partir del número siguiente al último número de archivo.

Si desea continuar numerando los archivos secuencialmente en un disquete nuevo, ajuste FILE NUMBER en SERIES en el menú.

Ejemplo de aplicaciones/OS recomendados

OS

- Windows 3.1
- Windows 95 o posterior

Aplicaciones

- Explorador de Internet de Microsoft, etc.

Nota

Para Macintosh, es posible utilizar el disquete grabado con esta unidad mediante el PC Exchange con un sistema OS Mac 7.5 o superior. Para ver las imágenes, también es necesaria una aplicación de visualización para Macintosh.

Cambio de los ajustes de modo

- (1) Seleccione MENU con el botón de control y, a continuación, púselo.
Aparece el menú.

Modo STANDBY

CLOCK SET
COMMANDER
BEEP
FILE NUMBER
FORMAT DISK
BITMAP
QUALITY
▷RETURN

Modo PLAY

CLOCK SET
COMMANDER
BEEP
SLIDE SHOW
FORMAT DISK
DELETE
PROTECT
▷RETURN

- (2) Seleccione el elemento que desee con el botón de control y, a continuación, púselo.
El elemento seleccionado cambia de azul a amarillo. Al pulsar el botón de control, sólo el elemento permanece en pantalla.
- (3) Cambie el ajuste con el botón de control y, a continuación, púselo.
Una vez finalizado el ajuste, la pantalla de menú desaparece.

Para cancelar el cambio de los ajustes de modo

Seleccione "▷RETURN" o "CANCEL" con el botón de control y, a continuación, púselo. Vuelve a aparecer la pantalla de menú. Para desactivarla, seleccione "▷RETURN" con el botón de control y, a continuación, púselo.

Ajuste del modo de cada elemento

La unidad está ajustada de fábrica en los valores marcados con * (asterisco).

Elementos para los modos STANDBY y PLAY

CLOCK SET

Seleccione este elemento para ajustar la fecha y la hora. Consulte la página 9.

COMMANDER <ON*/OFF>

- Seleccione ON cuando utilice el mando a distancia suministrado.
- Seleccione OFF si la unidad funciona incorrectamente cuando utilice el mando a distancia de otro equipo. No es posible utilizar el mando a distancia suministrado cuando OFF esté seleccionado.

BEEP <ON*/OFF>

- Seleccione ON para que la unidad emita pitidos al pulsar los botones.
- Seleccione OFF para desactivar los pitidos.

Elementos del modo STANDBY solamente

FILE NUMBER <SERIES/NORMAL*>

- Seleccione SERIES para continuar numerando los archivos de imagen secuencialmente de un disquete a otro.
- Seleccione NORMAL para numerar los archivos de imagen a partir de 001 en cada disquete.

Notas sobre el ajuste de SERIES

- Los archivos de imagen se numeran hasta 999 independientemente de si se activa o se desactiva la alimentación.
- Si graba los archivos con números superiores a 900 y expulsa el disquete, el número de archivo se reajusta en 001. Dicho número comienza a partir de 001 en el disquete nuevo. Si el disquete ya contiene archivos de imagen grabados, el número de archivo comenzará a partir del número siguiente al último número de archivo.

BITMAP <ON/OFF*>

- Seleccione ON para grabar la imagen como archivo BITMAP. La imagen no se comprime y, por tanto, la cantidad de datos será grande. La extensión de archivo es "BMP".
- Seleccione OFF para que la imagen no se grabe como archivo BITMAP.

Si ajusta BITMAP en ON

- Si la imagen se graba como archivo BITMAP, también se registra en formato JPEG con la extensión "JPG".
- No es posible reproducir el archivo BITMAP con esta unidad. Ésta muestra la imagen grabada en formato JPEG en lugar del archivo BITMAP.
- Es posible grabar sólo una imagen como archivo BITMAP con esta unidad.

ES

QUALITY <STANDARD/FINE*>

- Seleccione STANDARD para grabar imágenes con calidad estándar.
- Seleccione FINE para grabar imágenes con alta calidad.

Consulte la página 13 para obtener información sobre el número de imágenes que pueden grabarse en cada modo.

Elementos del modo PLAY solamente

SLIDE SHOW <20 S/10 S/5 S/NORMAL PLAY*>

Es posible reproducir todas las imágenes del disquete en bucle continuo.

- Seleccione 20 S para reproducir imágenes con intervalos de 20 segundos.
- Seleccione 10 S para reproducir imágenes con intervalos de 10 segundos.
- Seleccione 5 S para reproducir imágenes con intervalos de 5 segundos.
- Seleccione NORMAL PLAY para cancelar la reproducción SLIDE SHOW.

Para iniciar la reproducción SLIDE SHOW, seleccione ► en la pantalla con el botón de control y púselo. Para introducir una pausa durante la reproducción, seleccione || con el botón de control y púselo.

En el mando a distancia, pulse ►/|| para iniciar SLIDE SHOW y vuelva a pulsar ►/|| para introducir una pausa durante la reproducción. Es posible iniciar la reproducción e introducir pausas durante ésta pulsando ►/|| varias veces.

Para recuperar la reproducción normal, seleccione NORMAL PLAY.

Continúa en la página siguiente

FORMAT DISK <OK/CANCEL*>

- Seleccione OK para formatear disquetes.
- Seleccione CANCEL para cancelar el formateo.

El formateo borra toda la información del disquete, incluidos los datos de imagen protegidos. Compruebe el contenido del disquete antes de formatearlo.

Compruebe que la pila esté completamente cargada cuando formatee disquetes. El proceso de formateo dura unos 2 minutos como máximo.

PROTECT

Para evitar borrados accidentales, es posible proteger las imágenes.

En el modo de pantalla SINGLE:

- Seleccione ON para proteger la imagen en pantalla.
- Seleccione OFF* para cancelar la protección de imágenes.

En el modo de pantalla INDEX:

- Seleccione ALL para proteger todas las imágenes.
- Seleccione SELECT para proteger o cancelar la protección de la imagen seleccionada.

Para ello,

- ① Seleccione la imagen desplazando ► con el botón de control, y púselo.
◀► aparece en el lado superior izquierdo de la imagen.
- ② Seleccione "ENTER" en la parte inferior izquierda de la pantalla con el botón de control, y púselo.

Nota

No es posible eliminar imágenes protegidas. Para eliminar estas imágenes, cancele primero la protección.

DELETE

Es posible eliminar las imágenes que no desee. Una vez eliminadas, no es posible recuperarlas. Compruebe cuidadosamente las imágenes antes de eliminarlas.

En el modo de pantalla SINGLE:

- Seleccione OK para eliminar la imagen en pantalla.
- Seleccione CANCEL* para cancelar la eliminación de la imagen.

En el modo de pantalla INDEX:

- Seleccione ALL para eliminar todas las imágenes.
- Seleccione SELECT para eliminar la imagen seleccionada.

Para ello,

- ① Seleccione la imagen desplazando ► con el botón de control, y púselo.
El número de la imagen seleccionada cambia de color.
Vuelva a pulsarlo para cancelar la eliminación. El número vuelve a mostrarse con normalidad.
- ② Seleccione "ENTER" en la parte inferior izquierda de la pantalla con el botón de control, y púselo.

Nota

No es posible eliminar imágenes protegidas. Para eliminar estas imágenes, cancele primero la protección.

Uso del paquete de batería

Esta unidad funciona solamente con el paquete de batería “InfoLITHIUM”.

“InfoLITHIUM” es una marca comercial de Sony Corporation.

Los paquetes de batería de Sony “InfoLITHIUM” NP-F550, NP-F750, NP-F950, etc., se encuentran disponibles en el mercado.

1 Fije el paquete de batería en la unidad.

Mientras presiona el paquete de batería contra la unidad, deslícelo hacia la izquierda.

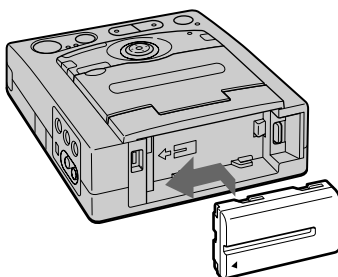

Para extraer el paquete de batería, deslícelo hacia la derecha mientras pulsa el interruptor de expulsión de batería.

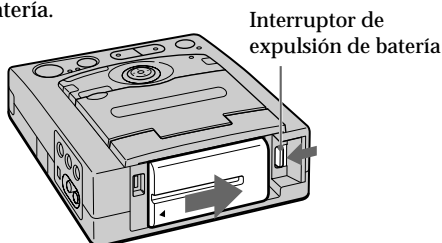

ES

2 Cargue el paquete de batería.

Es posible cargar el paquete de batería mientras la unidad no se encuentra en funcionamiento. Si activa la alimentación, la carga se detendrá.

(1) Fije el paquete de batería.

(2) Conecte el adaptador de alimentación de CA al cable de alimentación y al adaptador de captura de imágenes.

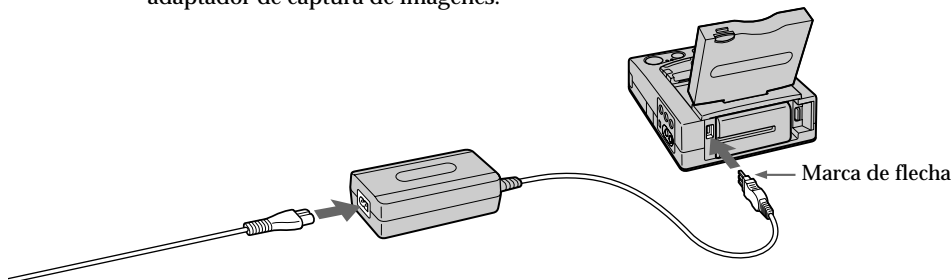

Continúa en la página siguiente

(3) Conecte el cable de alimentación a la toma mural.

El indicador CHARGE se ilumina y comienza la carga. Una vez cargado el paquete, dicho indicador se apaga (carga normal). Si continúa la carga durante una hora más (carga completa), podrá utilizar el paquete durante un espacio de tiempo ligeramente superior.

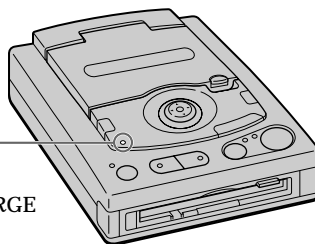

Indicador CHARGE

Notas

- Si enciende la unidad, la carga se detendrá. No encienda la unidad mientras se carga el paquete de batería.
- No conecte o desconecte el adaptador de alimentación de CA mientras emplea la unidad con el paquete de batería. Si lo hace, se interrumpirá el suministro de alimentación que recibe la unidad y puede dañar el disquete.

Tiempo de carga

Paquete de batería	NP-F550	NP-F750	NP-F950
Carga completa*	210	300	390
Carga normal**	150	240	330

Minutos aproximados para cargar un paquete de batería descargado.

* Para continuar la carga durante una hora más después de apagarse el indicador CHARGE.

** Para realizar la carga hasta que el indicador CHARGE se apague.

Nota sobre la indicación de tiempo de batería restante

El tiempo de batería restante * aparece en la pantalla LCD o en el TV. No obstante, la indicación puede no mostrarse correctamente en función de las condiciones de uso y las circunstancias.

* Durante la grabación, el tiempo de batería restante indica cuánto tiempo puede emplearse la alimentación para grabar.

Durante la reproducción, indica cuánto tiempo puede mostrarse la imagen en la pantalla LCD o en el TV.

Paquete de batería "InfoLITHIUM"

"InfoLITHIUM" es un paquete de batería de ion de litio que puede intercambiar datos con equipos compatibles sobre su consumo de energía.

Duración de la batería/Número de imágenes que pueden grabarse

MVC-FDR1/FDR1E

Grabación continua

Paquete de batería	Duración de la batería	Número de imágenes
NP-F550	135 (125)	750 (690)
NP-F750	240 (225)	1330 (1250)
NP-F950	360 (335)	2000 (1860)

Reproducción continua*

Paquete de batería	Duración de la batería	Número de imágenes
NP-F550	150 (140)	900 (840)
NP-F750	280 (255)	1680 (1530)
NP-F950	410 (380)	2460 (2280)

MVC-FDR3/FDR3E

Duración de la batería y número de imágenes al utilizar la pantalla LCD.

Si no emplea la pantalla LCD, las cifras serán las mismas que las correspondientes a la unidad MVC-FDR1/FDR1E.

Grabación continua

Paquete de batería	Duración de la batería	Número de imágenes
NP-F550	100 (95)	560 (530)
NP-F750	180 (165)	1000 (920)
NP-F950	275 (250)	1530 (1390)

Reproducción continua*

Paquete de batería	Duración de la batería	Número de imágenes
NP-F550	110 (105)	660 (630)
NP-F750	200 (185)	1200 (1110)
NP-F950	310 (280)	1860 (1680)

Duración aproximada de la batería en minutos y número de imágenes que pueden grabarse y reproducirse con una temperatura de 25°C (77°F). Los números entre paréntesis indican el espacio de tiempo cuando se utiliza un paquete con carga normal.

* Reproducción a intervalos de 10 segundos aproximadamente

- La duración de la batería y el número de imágenes disminuirán si utiliza la unidad en ambientes fríos o si repite la operación de activación y desactivación de la alimentación.
- La duración de la batería y el número de imágenes mencionados anteriormente son una referencia para grabar o reproducir imágenes en algunos disquetes.

Cambio de la pila de litio

Cuando la pila de litio dispone de poca energía o está agotada, el indicador "⚡" parpadea en la pantalla. En este caso, sustituya la pila por otra Sony CR2025 o Duracell DL-2025 de litio. El empleo de otros tipos de pilas puede presentar el riesgo de incendios o explosiones.

Cuando instale la pila de litio, mantenga conectada la fuente de alimentación. En caso contrario, será preciso volver a ajustar la fecha y la hora que mantiene la pila de litio.

- (1) Deslice la tapa del compartimiento de la pila de litio y ábralo.
- (2) Mientras presiona la pila hacia arriba, sáquela del compartimiento.
- (3) Instale la pila con el lado positivo (+) hacia fuera.
- (4) Cierre la tapa.

(1)

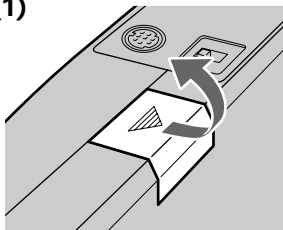

(2)

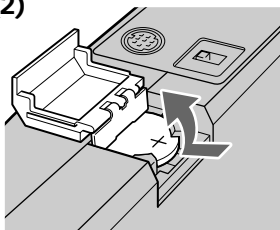

(3)

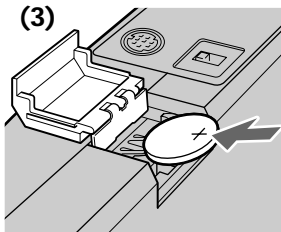

(4)

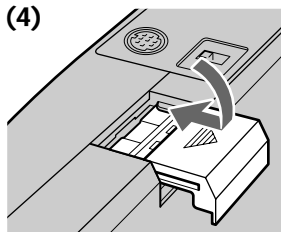

Notas

- Mantenga la pila de litio fuera del alcance de los niños. En caso de ingestión, póngase inmediatamente en contacto con un médico.
- Limpie la pila con un paño seco para garantizar un contacto óptimo.
- No agarre la pila con pinzas metálicas, ya que puede producirse un cortocircuito.
- Tenga en cuenta que la pila de litio tiene un terminal positivo (+) y otro negativo (-). Asegúrese de instalarla de forma que sus terminales coincidan con los de la unidad.

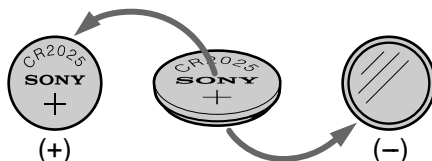

AVISO

La pila puede explotar en caso de uso incorrecto. No la recargue, desmonte, ni la arroje al fuego.

PRECAUCIÓN

Si la pila se sustituye incorrectamente, existe el peligro de explosión. Sustitúyala sólo por el tipo de pila recomendado por el fabricante. Deseche las pilas usadas según las instrucciones del fabricante.

ES

Limpieza

Limpieza de la pantalla LCD

Limpie la superficie de la pantalla con un kit de limpieza para pantallas LCD (no suministrado) con el fin de eliminar huellas dactilares, polvo, etc.

Limpieza de la superficie

Limpie la superficie con un paño suave ligeramente humedecido con agua. No utilice ningún tipo de disolvente como alcohol o bencina, ya que puede dañar el acabado.

Acerca de los disquetes

Para proteger los datos grabados en los disquetes, tenga en cuenta lo siguiente:

- Evite guardar los disquetes cerca de campos magnéticos o imanes, como los de altavoces y televisores, ya que en caso contrario pueden borrarse definitivamente los datos de dichos disquetes.
- Evite guardar los disquetes en lugares sujetos a la luz solar directa o fuentes de altas temperaturas, como dispositivos calefactores. Si lo hace, los disquetes pueden deformarse o resultar dañados, causando su inutilidad.
- Evite el contacto con la superficie del disquete al abrir la placa del obturador del mismo. Si dicha superficie se daña, es posible que los datos no puedan leerse.
- Evite derramar líquidos sobre los disquetes.
- Asegúrese de utilizar el estuche del disquete para garantizar la protección de datos importantes.
- Utilice solamente limpiadores de cabezales de disquetes de tipo 2HD para limpiar la unidad de disquetes.
- Aunque emplee disquetes 2HD de 3,5 pulgadas, es posible que los datos de imagen no se graben y/o aparezcan en función del entorno de uso. En este caso, utilice disquetes de otra marca.

Recomendaciones sobre la temperatura de funcionamiento

La temperatura de funcionamiento de esta unidad es de 0°C a 40°C (32°F a 104°F). No la utilice con temperaturas extremas, como las de una playa calurosa o una estación de esquí.

Condensación de humedad

Si traslada la unidad directamente de un lugar frío a otro cálido, o si la deja en una sala muy húmeda, es posible que se condense humedad en el interior o exterior de la misma. Si esto ocurre, la unidad no funcionará correctamente. En este caso, extraiga el disquete, apague la unidad y espere aproximadamente una hora hasta que la humedad se evapore.

Solución de problemas

Si algún problema no se soluciona una vez realizadas las siguientes comprobaciones, póngase en contacto con el proveedor Sony más próximo. Si "C:□□:□□" aparece en la pantalla LCD o en el TV, significa que se ha activado la función de autodiagnóstico. Consulte la página 30.

Problema	Causa y/o solución
La unidad no funciona.	<ul style="list-style-type: none">• La alimentación no está activada.<ul style="list-style-type: none">➔ Actívela. (p. 7)• No ha instalado el disquete correctamente.<ul style="list-style-type: none">➔ Extráigalo y vuelva a instalarlo. (p. 8)
No es posible grabar imágenes.	<ul style="list-style-type: none">• No ha pulsado el botón STANDBY.<ul style="list-style-type: none">➔ Púlselo para que se encienda el indicador STANDBY. (p. 12)• El disquete está lleno.<ul style="list-style-type: none">➔ Elimine las imágenes que no desee, e inicie la grabación. (p. 22)➔ Cambie el disquete.• No ha insertado ningún disquete.<ul style="list-style-type: none">➔ Inserte uno.• Ha instalado un disquete que no puede utilizarse con la unidad.<ul style="list-style-type: none">➔ Utilice disquetes 2HD, de 1,44MB, formateados con MS-DOS. (p. 4)• La lengüeta del disquete está ajustada en la posición de protección contra escritura.<ul style="list-style-type: none">➔ Deslicela para cerrar la abertura. (p. 8)• El paquete está agotado.<ul style="list-style-type: none">➔ Utilice uno cargado. (p. 23)
La imagen presenta ruido.	<ul style="list-style-type: none">• La unidad está situada cerca de un TV o de otro equipo que genera campos magnéticos intensos.<ul style="list-style-type: none">➔ Aléjela del TV, etc.
La imagen de la pantalla LCD es demasiado oscura (sólo MVC-FDR3/FDR3E).	<ul style="list-style-type: none">• Ha ajustado la pantalla LCD con demasiada oscuridad.<ul style="list-style-type: none">➔ Ajuste el brillo de la pantalla LCD. (p. 14, 17)
La fecha y hora grabadas son incorrectas.	<ul style="list-style-type: none">• No ha ajustado la fecha ni la hora.<ul style="list-style-type: none">➔ Ajuste dichos elementos. (p. 9)
La duración de la batería se reduce con demasiada rapidez.	<ul style="list-style-type: none">• La temperatura ambiente es demasiado baja.• La carga del paquete de batería no es suficiente.<ul style="list-style-type: none">➔ Cárguelo por completo. (p. 24)• La vida útil del paquete de batería ha finalizado.<ul style="list-style-type: none">➔ Sustitúyalo por otro nuevo. (p. 23)
No es posible reproducir las imágenes.	<ul style="list-style-type: none">• No ha pulsado el botón PLAY.<ul style="list-style-type: none">➔ Púlselo para que se encienda el indicador PLAY. (p. 16)• El paquete está descargado.<ul style="list-style-type: none">➔ Utilice un paquete cargado. (p. 23)
No es posible eliminar una imagen.	<ul style="list-style-type: none">• La imagen está protegida.<ul style="list-style-type: none">➔ Cancele la protección de la imagen. (p. 22)
La alimentación se desactiva automáticamente.	<ul style="list-style-type: none">• El paquete está descargado.<ul style="list-style-type: none">➔ Utilice un paquete cargado. (p. 23)

ES

Indicación de autodiagnóstico

La unidad dispone de una indicación de autodiagnóstico. Esta función muestra el estado de la unidad con cinco dígitos (combinación de una letra y cifras) en la pantalla LCD o en el TV. Si esto ocurre, consulte la siguiente tabla de códigos. La indicación de cinco dígitos informa sobre el estado actual de la unidad. Los últimos dos dígitos (indicados mediante □□) variarán en función del estado de la unidad.

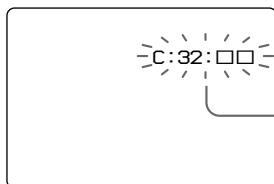

Indicación de autodiagnóstico

- C:□□:□□

El usuario puede solucionar el fallo de funcionamiento de la unidad.

- E:□□:□□

Póngase en contacto con el proveedor Sony o con el centro de servicio técnico local autorizado de Sony.

Primeros tres dígitos	Causa y/o acción correctiva
C:32:□□	<ul style="list-style-type: none">• El problema se encuentra en la unidad de disquetes.<ul style="list-style-type: none">➔ Desactive la alimentación y vuelva a activarla.
C:13:□□	<ul style="list-style-type: none">• Ha instalado un disquete no formateado.<ul style="list-style-type: none">➔ Formatéelo. (p. 22)• Ha instalado un disquete que no puede utilizarse con la unidad.<ul style="list-style-type: none">➔ Cambie el disquete. (p. 4)
E:61:□□ E:91:□□	<ul style="list-style-type: none">• Se ha producido un fallo de funcionamiento de la unidad que el usuario no puede solucionar.<ul style="list-style-type: none">➔ Póngase en contacto con el proveedor Sony o con el centro de servicio técnico local autorizado de Sony y proporcione los cinco dígitos (ejemplo: E:61:10).

Especificaciones

Sistema

Compresión de datos

JPEG estándar

Número de imágenes almacenadas en

1 disquete

MVC-FDR1/FDR3:

STANDARD aproximadamente

30 – 40 imágenes

FINE aproximadamente

15 – 20 imágenes

BITMAP 1 imagen

MVC-FDR1E/FDR3E:

STANDARD aproximadamente

20 – 30 imágenes

FINE aproximadamente

10 – 15 imágenes

BITMAP 1 imagen

Tamaño de imagen

MVC-FDR1/FDR3:

640 × 480 (VGA)

MVC-FDR1E/FDR3E:

752 × 568 (VGA)

Memoria Disquete:

Formato MS-DOS 2HD de

3,5 pulgadas (1,44 MB)

Conectores de entrada y salida

Entrada/salida S VIDEO

Mini DIN de 4 pines

Señal de luminancia: 1 Vp-p,

75 ohmios, desbalanceada,

sincronización negativa

Señal de crominancia: 0,286 Vp-p

(MVC-FDR1/FDR3),

0,3 Vp-p (MVC-FDR1E/FDR3E),

75 ohmios, desbalanceada

Entrada/salida VIDEO

Toma fonográfica, 1 Vp-p,

75 ohmios, desbalanceada,

sincronización negativa

Entrada CAMERA

Mini DIN de 8 pines, 75 ohmios,

desbalanceado, CC 5 V

Pantalla LCD (sólo MVC-FDR3/FDR3E)

Tamaño de la pantalla

2,5 pulgadas

Panel LCD

TFT

Número total de puntos

84000

Generales

Requisitos de alimentación

8,4 V (adaptador de alimentación de CA)

7,2 V (paquete de batería)

Consumo de energía

MVC-FDR1/FDR1E: 3,4 W

MVC-FDR3/FDR3E:

Si se utiliza la pantalla LCD

4,9 W

Si no se utiliza la pantalla LCD, el consumo de energía es igual que el de la unidad MVC-FDR1/FDR1E.

Temperatura de funcionamiento

0°C a 40°C (32°F a 104°F)

Temperatura de almacenamiento

-20°C a +60°C (-4°F a +140°F)

Dimensiones

Aprox. 130 × 50 × 165 mm

(an/al/prf)

Peso

MVC-FDR1/FDR1E:

Aprox. 540 g (disquete excluido)

MVC-FDR3/FDR3E:

Aprox. 650 g (disquete excluido)

Accesorios suministrados

Mando a distancia (1)

Adaptador de alimentación de CA

(1)

Pila de litio (1, instalada en la unidad)

Cable de alimentación de CA (1)

Cable de vídeo (1)

Adaptador de alimentación de CA (suministrado)

Requisitos de alimentación

100 - 240 V CA, 50/60 Hz

Tensión de salida

DC OUT: 8,4 V, 1,5 A

Temperatura de funcionamiento

0°C a 40°C (32°F a 104°F)

Temperatura de almacenamiento

-20°C a +60°C (-4°F a +140°F)

Dimensiones

Aprox. 125 × 39 × 62 mm

(an/al/prf)

Peso

Aprox. 280 g

Longitud del cable

Aprox. 2 m

Diseño y especificaciones sujetos a cambios sin previo aviso.

ES

Identificación de los componentes

Consulte las páginas indicadas entre paréntesis para más información.

Adaptador de captura de imágenes fijas digital

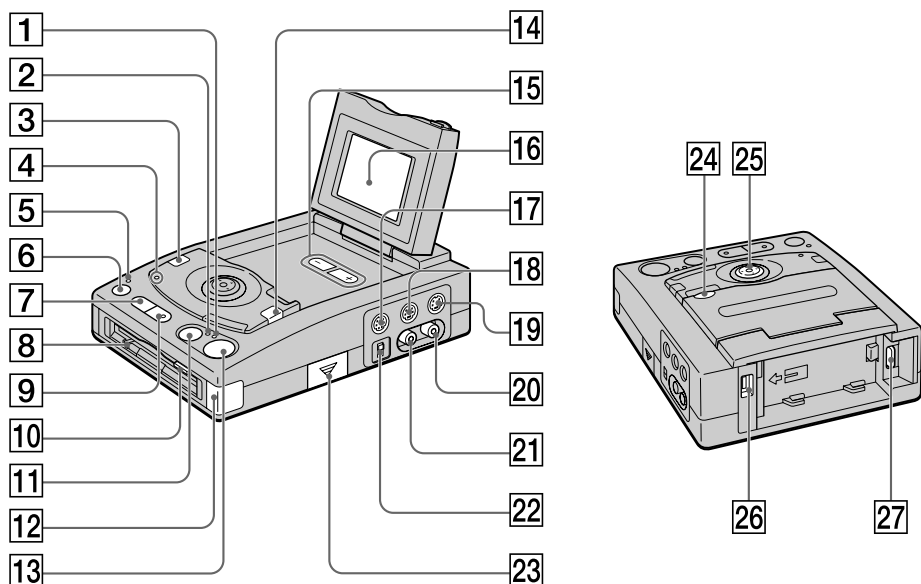

- | | |
|---|---|
| 1 Indicador REC (p. 12) | 16 Pantalla LCD (sólo MVC-FDR3/FDR3E) |
| 2 Indicador MEMORY (p. 12) | 17 Toma CAMERA (p. 13) |
| 3 Botón DISPLAY (p. 14, 16) | 18 Toma de entrada S VIDEO (p. 7) |
| 4 Indicador CHARGE (p. 24) | 19 Toma de salida S VIDEO (p. 11) |
| 5 Indicador POWER | 20 Toma de salida VIDEO (p. 7) |
| 6 Interruptor POWER (p. 7) | 21 Toma de entrada VIDEO (p. 11) |
| 7 Botón e indicador PLAY (p. 16) | 22 Interruptor de selección de imágenes de monitor (p. 15) |
| 8 Indicador ACCESS (p. 16) | 23 Compartimiento de la pila de litio (p. 26) |
| 9 Botón e indicador STANDBY (p. 12) | 24 Botón de desbloqueo del panel LCD (p. 7, sólo MVC-FDR3/FDR3E) |
| 10 Botón de expulsión de disquetes (p. 8) | 25 Botón de control (p. 8) |
| 11 Botón MEMORY (p. 12) | 26 Toma de entrada de CC |
| 12 Sensor de control remoto | 27 Interruptor de expulsión de la batería (p. 23) |
| 13 Botón REC (p. 12) | |
| 14 Botón FIELD/FRAME (p. 12) | |
| 15 Botones BRIGHT +/- (p. 14, 17, sólo MVC-FDR3/FDR3E) | |

Mando a distancia

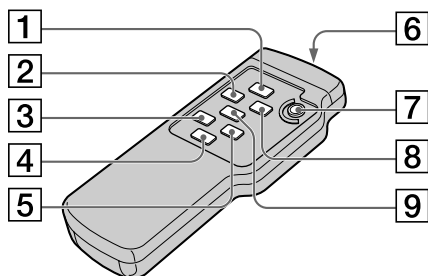

- 1 Botón STANDBY (p. 12)
- 2 Botón FIELD/FRAME (p. 12)
- 3 Botón ◀ (hacia atrás) (p. 16)
- 4 Botón DISPLAY (p. 14, 16)
- 5 Botón ▶ (hacia delante) (p. 16)
- 6 Transmisor

Oriéntelo hacia el sensor de control remoto para controlar el adaptador de captura de imágenes después de encender éste.

- 7 Botón REC (p. 12)
- 8 Botón MEMORY (p. 12)
- 9 Botón PLAY/PAUSE (p. 16)

Para preparar el mando a distancia

Inserte dos pilas R6 (tamaño AA) (no suministradas) de forma que las polaridades + y - de las mismas coincidan con las del diagrama del interior del compartimiento de las pilas.

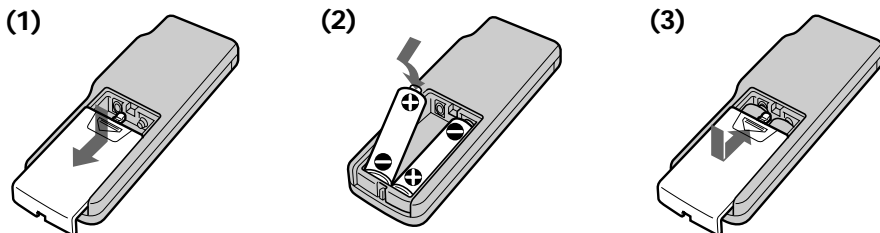

Nota sobre la duración de las pilas

La duración de las pilas del mando a distancia es de aproximadamente seis meses con un funcionamiento normal. Cuando las pilas disponen de poca energía o están agotadas, el mando a distancia no funciona.



Para evitar posibles daños por fuga de las pilas

Extraiga las pilas cuando no vaya a utilizar el mando a distancia durante mucho tiempo.

Identificación de los componentes

Mensajes de aviso

Aparecen varios mensajes en la pantalla LCD o en el TV. Compruébelos con la siguiente lista.

Mensaje	Significado
DRIVE ERROR	El problema lo presenta la unidad de disquetes.
NO DISK	No ha insertado ningún disquete.
DISK ERROR	El problema lo presenta el disquete. Ha instalado un disquete que no puede utilizarse con el adaptador de captura de imágenes.
DISK PROTECT	La lengüeta del disquete está ajustada en la posición de protección contra escritura.
DISK FULL	El disquete está lleno.
NO FILE	No hay ninguna imagen grabada en el disquete.
FILE ERROR	Se ha producido un problema durante la reproducción.
FILE PROTECT	La imagen está protegida.
NO SIGNAL	No se recibe ninguna señal de vídeo.
	El paquete de batería dispone de poca energía.
	La pila de litio dispone de poca energía.

Índice alfabético

A

Adaptador de alimentación de CA	7, 23
Ajuste de la fecha y la hora	9
Ajuste del brillo	
Pantalla LCD	14, 17

B

BITMAP	13, 19, 21
Botón de control	8

C

Calidad de imagen	13, 21
Carga	23
Carga completa	24
Carga normal	24
Condensación de humedad	28
Conexión	
Grabación	11
Reproducción	7

D

Diapositivas	21
Disquete	8

E

Eliminación	22
-------------------	----

F

Formateo de disquetes	22
-----------------------------	----

G

Grabación	11
-----------------	----

I

Indicación de autodiagnóstico	30
Indicador de tiempo de batería restante .	14, 16
Indicadores	
Grabación	14
Reproducción	16

J

JPEG	4, 19
------------	-------

L

Limpieza	28
----------------	----

M

Mando a distancia	33
Mensajes de aviso	34
Menú	20

P

Pantalla INDEX	17
Paquete de batería	23
Paquete de batería InfoLITHIUM	23
Pila de litio	26
Pitidos	20
Protección	22

R

Reproducción	16
--------------------	----

V

Visualización de las imágenes con un ordenador personal	18
Visualización de las imágenes en la pantalla LCD o en el TV	16

ES

