

アダプター / Adaptor

取扱説明書

Operating Instructions

Mode d'emploi

Manual de instrucciones

Bedienungsanleitung (auf der Rückseite)

Istruzioni per l'uso (sul retro)

Gebruiksaanwijzing (op de achterzijde)

Manual de instruções (no verso)

VMC-LM7

Sony Corporation © 1996 Printed in Japan

日本語

LANC端子や外部マイク端子のないビデオカメラレコーダーの接続端子(26ピンコネクター)についてLANCケーブルや外部マイクなどを使えます。

お使いになる前に

- ・ビデオカメラレコーダーに外部マイク端子があるときは、本機のMIC端子は使えません。
- ・ビデオカメラレコーダーにLANC端子があるときは、本機かビデオカメラレコーダーのどちらかのLANC端子をお使いください。両方を同時に使うと正常に動作しないことがあります。
- ・接続したアダプターやケーブル類を引っばったり無理な力を加えたりしないでください。故障の原因になります。
- ・本機を使うときは、ハンディカムステーションは使えません。

A 各部のなまえ

- 1 接続端子(ビデオカメラレコーダー接続用)
- 2 LANC端子
- 3 MIC (PLUG IN POWER) 端子
- 4 接続端子(ACパワーアダプター接続用)

B LANC ケーブルをつないで使う

LANC端子と編集コントローラーなどをLANCケーブルをつないで、ビデオカメラレコーダーの再生、停止などのコントロールができます。

C 外部マイクやオーディオ機器を使う

MIC端子にマイクまたはオーディオ機器をつないで、記録済みテープに音声を追加(アフレコ)することができます。

オーディオ機器からの出力をつなぐときは抵抗入りの接続コード(別売りのRK-G128など)をお使いください。

D 取りはずす

アダプターのボタンを押しながら抜きます。

E コンセントにつないで使う

家庭用コンセントで使うときは、DK-626(ACパワーアダプターまたはビデオカメラレコーダーに付属)などをACパワーアダプターにつないでお使いください。

主な仕様

接続端子	26ピンコネクター(2)	このマークは、ソニーのビデオ機器関連商品の純正マークです。
LANC端子	ステレオミニミニジャック (φ 2.5) (1)	
外部マイク入力端子	ステレオミニジャック (φ 3.5) (1)	 純正マーク
	0.388mV、低インピーダンスマイク用DC2.5 ~ 3V出力、インピーダンス 6.8 kΩ	
最大外形寸法	約43 × 16.5 × 40 mm (幅/高さ/奥行き)	ソニーのビデオ機器をお求めの際は、同じマークもしくはソニーのロゴマークがついているビデオ機器関連商品をお勧めします。
質量	約16 g	
本機の仕様および外観は、改良のため予告なく変更することがありますが、ご了承ください。		

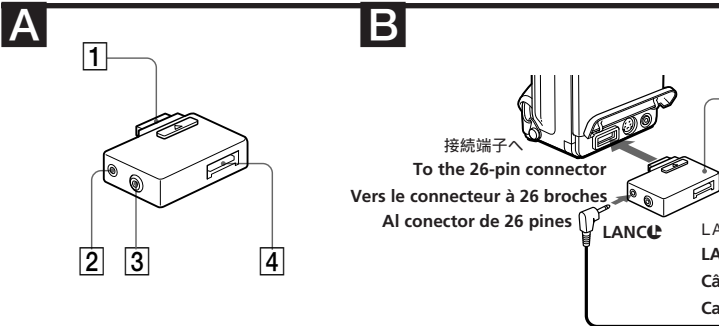

English

WARNING

To prevent fire or shock hazard, do not expose the unit to rain or moisture.

For the customers in USA only

 This symbol is intended to alert the user to the presence of important operating and maintenance (servicing) instructions in the literature accompanying the appliance.

You can use this adaptor to connect a LANC cable or an external microphone to the 26-pin connector of a camcorder that is not equipped with LANC control jack or external microphone jack.

Precautions

- If the camcorder is equipped with an external microphone jack, the MIC jack of this adaptor cannot be used.
- If the camcorder is equipped with a LANC control jack, use the jack of either the camcorder or this adaptor. Do not use both of them, otherwise, the camcorder or the adaptor may not operate properly.
- Do not pull the connected adaptor or cables forcibly, or put a heavy object on them. This will cause a malfunction.
- The Handycam station cannot be used when using this adaptor.

A Identifying the parts

- 1 26-pin connector (for connecting to the camcorder)
- 2 LANC control jack
- 3 MIC (PLUG IN POWER) jack
- 4 26-pin connector (for connecting to the AC power adaptor)

B Connecting a LANC cable

You can control your camcorder to play back a tape or to stop by connecting the LANC control jack to an editing controller using a LANC cable.

C Using with an external microphone or audio equipment

You can add audio sound to a recorded tape by connecting an external microphone or audio equipment to the MIC jack.

When connecting to an output of the audio equipment, use a connecting cable with resistor (such as RK-G128HG).

D Removing the adaptor

While pressing the button on the adaptor, remove it.

E Using house current

When using house current, use DK-626 connecting cable (supplied with the AC power adaptor or the camcorder) to connect the AC power adaptor.

Specifications

Connector	26-pin connector (2)	This mark indicates that this product is a genuine accessory for Sony video product.
LANC control jack	Stereo mini-minijack (φ 2.5) (1)	
External microphone jack	Stereo minijack (φ 3.5) (1) 0.388 mV, for low impedance microphone, DC 2.5 ~ 3 V output with 6.8 kΩ impedance	 When purchasing Sony video products, Sony recommends that you purchase accessories with this "GENUINE VIDEO ACCESSORIES" mark.
Dimensions (w/h/d)	Approx. 1 3/4 × 21/32 × 1 5/8 inches (43 × 16.5 × 40 mm)	
Mass	Approx. 0.6 oz (16 g)	

Design and specifications are subject to change without notice.

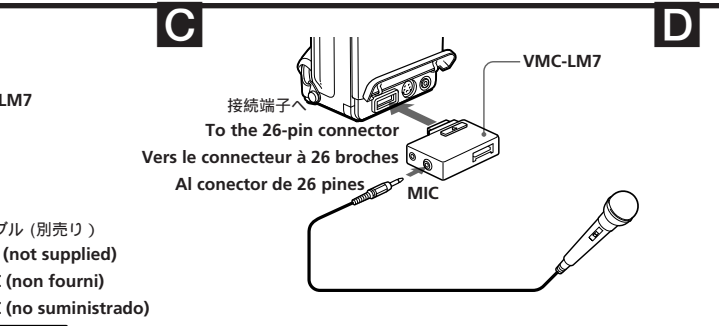

Français

AVERTISSEMENT

Pour éviter tout risque d'incendie ou de décharge électrique, ne pas exposer cet appareil à la pluie ou à l'humidité.

Vous pouvez raccorder un câble LANC ou un microphone externe au connecteur à 26 broches du caméscope s'il n'est pas doté d'une prise de commande LANC ou d'une prise de microphone externe.

Précautions

- Si le caméscope est équipé d'une prise de microphone externe, la prise MIC de cet adaptateur ne peut être utilisée.
- Si le caméscope est équipé d'une prise de commande LANC, utilisez la prise du caméscope ou de cet adaptateur. N'utilisez pas les deux en même temps, faute de quoi le caméscope ou l'adaptateur ne fonctionnera pas correctement.
- Ne forcez pas en tirant sur l'adaptateur ou sur les câbles connectés et posez pas d'objets lourds dessus.
- La station Handycam ne peut être utilisée avec cet adaptateur.

A Identification des composants

- 1 Connecteur à 26 broches (pour le raccordement au caméscope)
- 2 Prise de commande LANC
- 3 Prise MIC (PLUG IN POWER)
- 4 Connecteur à 26 broches (pour le raccordement de l'adaptateur secteur)

B Connexion d'un câble LANC

Vous pouvez commander les fonctions de lecture et d'arrêt de votre caméscope en raccordant la prise de commande LANC à un contrôleur de montage au moyen d'un câble LANC.

C Utilisation avec un microphone externe ou un appareil audio

Vous pouvez ajouter des sons sur une cassette enregistrée en raccordant un appareil audio ou un microphone à la prise MIC.

Si vous le raccordez à la sortie d'un appareil audio, utilisez un cordon de connexion doté d'une résistance (comme le RK-G128HG).

D Dépose de l'adaptateur

Déposez l'adaptateur en appuyant sur le bouton.

E Utilisation du secteur

Si vous utilisez le secteur comme source d'alimentation, utilisez un cordon de connexion DK-626 (fourni avec l'adaptateur secteur ou avec le caméscope) pour raccorder l'adaptateur secteur.

Spécifications

Connecteur	Connecteur à 26 broches (2)	Cette marque indique que le produit est un accessoire authentique destiné aux produits vidéo Sony.
Prise de commande LANC	Mini-miniprise stéréo (φ 2,5) (1)	
Prise de microphone externe	Miniprise stéréo (φ 3,5) (1) 0,388 mV, pour microphone à faible impédance, tension de sortie de 2,5 – 3 V CC avec 6,8 kΩ d'impédance	 Lorsque vous achetez des produits vidéo Sony, il est recommandé d'acheter les produits affichant ce logo "GENUINE VIDEO ACCESSORIES".
Dimensions (l/h/p)	Env. 43 × 16,5 × 40 mm (1 3/4 × 21/32 × 1 5/8 pouces)	
Masse	Env. 16 g (0,6 onces)	

La conception et les spécifications sont sujettes à modifications sans préavis.

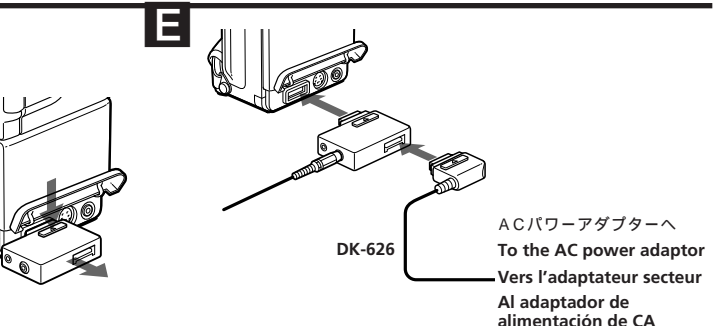

Español

ADVERTENCIA

Para evitar incendios o el riesgo de electrocución, no exponga la unidad a la lluvia ni a la humedad.

Es posible conectar un cable LANC o un micrófono externo al conector de 26 pines de una videocámara que no disponga de toma de control LANC o de micrófono externo.

Precauciones

- Si la videocámara dispone de una toma de micrófono externo, la toma MIC de este adaptador no podrá emplearse.
- Si la videocámara dispone de una toma de control LANC, emplee la toma de dicha videocámara o de este adaptador. No emplee ambas, ya que la videocámara o el adaptador puede no funcionar correctamente.
- No tire a la fuerza del adaptador ni de los cables conectados, ni coloque objetos pesados sobre ellos, ya que pueden producirse fallos de funcionamiento.
- No es posible utilizar la estación Handycam cuando se emplee este adaptador.

A Identificación de los componentes

- 1 Conector de 26 pines (para conectar a la videocámara)
- 2 Toma de control LANC
- 3 Toma MIC (PLUG IN POWER)
- 4 Conector de 26 pines (para conectar al adaptador de alimentación de CA)

B Conexión de un cable LANC

Es posible controlar la videocámara para reproducir cintas o detener la reproducción mediante la conexión de la toma de control LANC a un controlador de edición con un cable LANC.

C Empleo con un micrófono externo o un equipo de audio

Es posible añadir sonido de audio en un cinta grabada conectando un equipo de audio o un micrófono externo a la toma MIC.

Al realizar la conexión a una salida del equipo de audio, emplee un cable de conexión con resistencia (como el RK-G128HG).

D Extracción del adaptador

Extráigalo mientras pulsa el botón de dicho adaptador.

E Uso de corriente doméstica

Al utilizar corriente doméstica, emplee el cable de conexión DK-626 (suministrado con el adaptador de alimentación de CA o la videocámara) para conectar el adaptador de alimentación de CA.

Especificaciones

Conector	Conector de 26 pines (2)	Esta marca indica que este producto es un componente original de nuestros equipos de vídeo.
Toma de control LANC	Mini-minitoma estéreo (2,5 de diám.) (1)	
Toma de micrófono externo	Minitoma estéreo (3,5 de diám.) (1) 0,388 mV, para micrófonos de baja impedancia, salida de CC de 2,5 – 3 V con impedancia de 6,8 kΩ	 Al realizar la compra de componentes de equipos de vídeo Sony, se recomienda adquirir productos con la marca "GENUINE VIDEO ACCESSORIES".
Dimensiones (an/al/prf)	Aprox. 43 × 16,5 × 40 mm (1 3/4 × 21/32 × 1 5/8 pulgadas)	
Masa	Aprox. 16 g (0,6 onzas)	

Diseño y especificaciones sujetos a cambio sin previo aviso.

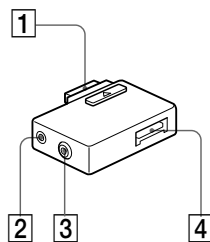
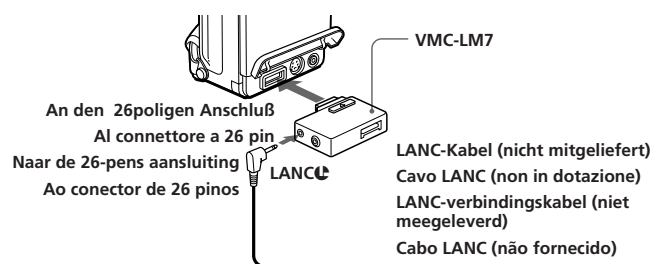
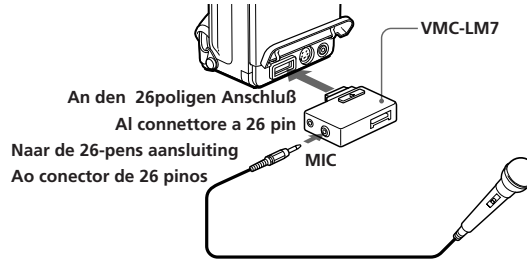
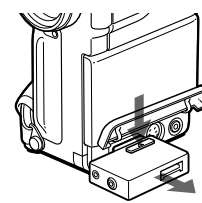
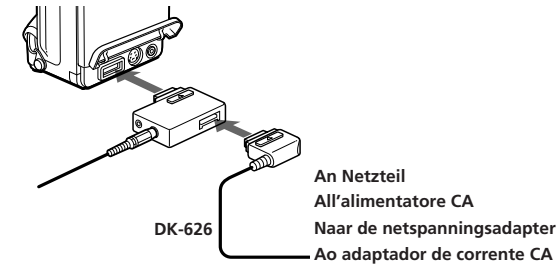
A**B****C****D****E****Deutsch****VORSICHT**

Um Feuergefahr und die Gefahr eines elektrischen Schlages zu vermeiden, darf das Gerät weder Regen noch Feuchtigkeit ausgesetzt werden.

Mit diesem Adapter können Sie ein LANC-Kabel oder ein externes Mikrofon an den 26poligen Anschluß eines Camcorders anschließen, der nicht mit einer LANC-Steuerbuchse oder einer Buchse für ein externes Mikrofon ausgestattet ist.

Sicherheitsmaßnahmen

- Ist der Camcorder mit einer Buchse für ein externes Mikrofon ausgestattet, können Sie die Buchse MIC am Adapter nicht benutzen.
- Ist der Camcorder mit einer LANC-Steuerbuchse ausgestattet, können Sie die Buchse am Camcorder oder am Adapter benutzen, nicht jedoch beide gleichzeitig. Andernfalls könnte es bei Camcorder oder Adapter zu Fehlfunktionen kommen.
- Ziehen Sie nicht zu stark am angeschlossenen Adapter oder an den Kabeln, und stellen Sie keine schweren Gegenstände darauf. Andernfalls kann es zu Fehlfunktionen kommen.
- Wenn Sie diesen Adapter benutzen, können Sie die Handycam-Station nicht verwenden.

A Lage der Teile

- 1 26polige Buchse (zum Anschließen des Camcorders)
- 2 LANC-Steuerbuchse
- 3 Buchse MIC (PLUG IN POWER)
- 4 26polige Buchse (zum Anschließen des Netzteils)

B Anschließen eines LANC-Kabels

Wenn Sie die LANC-Steuerbuchse über ein LANC-Kabel an ein Schnittsteuergerät anschließen, können Sie mit dem Camcorder eine Kassette wiedergeben oder die Wiedergabe stoppen lassen.

C Anschließen an ein externes Mikrofon oder ein Audiogerät

Wenn Sie ein Audiogerät oder ein externes Mikrofon an die Buchse MIC anschließen, können Sie ein bereits bespieltes Band nachvertonen. Benutzen Sie zum Anschluß an den Audioausgang des betreffenden Geräts bitte ein Verbindungskabel mit Widerstand, zum Beispiel das RK-G128HG.

D Abnehmen des Adapters

Halten Sie die Taste am Adapter gedrückt, und nehmen Sie ihn ab.

E Netzstrom

Wenn Sie das Gerät an den Netzstrom anschließen wollen, verwenden Sie zum Anschließen an das Netzteil bitte das Verbindungskabel DK-626, das mit dem Netzteil oder dem Camcorder geliefert wird.

Technische Daten

Anschluß 26polige Buchse (2)
 LANC-Steuerbuchse Stereominibuchse (ø 2,5) (1)
 Buchse für ein externes Mikrofon Stereominibuchse (ø 3,5) (1) mit 0,388 mV für niederohmiges Mikrofon, Gleichstromausgang (2,5 – 3 V) mit einer Impedanz von 6,8 kΩ
 Abmessungen (B/H/T) ca. 43 x 16,5 x 40 mm
 Gewicht ca. 16 g
 Änderungen, die dem technischen Fortschritt dienen, bleiben vorbehalten.

Diese Markierung gibt an, daß dieses Produkt ein Original-zubehörteil für Sony-Videoprodukte ist.



Beim Kauf von Sony-Videoprodukten empfiehlt Sony, daß Sie Zubehör mit dem Zeichen „GENUINE VIDEO ACCESSORIES“ kaufen.

Italiano**ATTENZIONE**

Per evitare il pericolo di incendi o di scosse elettriche, l'apparecchio non deve essere esposto alla pioggia o all'umidità.

È possibile collegare un cavo LANC o un microfono esterno al connettore a 26 pin di una videocamera priva della presa di controllo LANC o della presa del microfono esterna.

Precauzioni

- Se la videocamera è munita di una presa per microfono esterna, la presa MIC di questo alimentatore non può essere utilizzata.
- Se la videocamera è munita di una presa di controllo LANC, utilizzare la presa della videocamera o la presa di questo alimentatore. Non utilizzarle entrambe, in quanto la videocamera o l'alimentatore potrebbero non funzionare correttamente.
- Non tirare mai l'alimentatore o i cavi collegati con violenza, né posarvi sopra oggetti pesanti. Queste azioni potrebbero causare un cattivo funzionamento.
- Quando si usa questo alimentatore la Handycam non può essere utilizzata.

A Descrizione delle parti

- 1 Connettore a 26 pin (per collegare la videocamera)
- 2 Presa di controllo LANC
- 3 Presa MIC (PLUG IN POWER)
- 4 Connettore a 26 pin (per il collegamento all'alimentatore CA)

B Collegamento del cavo LANC

La videocamera può riprodurre una cassetta o essere arrestata collegando la presa di controllo LANC a una centralina di editing mediante il cavo LANC.

C Uso con un microfono esterno o un'apparecchiatura audio

È possibile aggiungere del sonoro a un nastro registrato collegando un microfono esterno alla presa MIC.

Per i collegamenti all'uscita di un'apparecchiatura audio, utilizzare un cavo di collegamento munito di resistenza (quale il tipo RK-G128HG).

D Rimozione dell'alimentatore

Tenendo premuto il tasto sull'alimentatore, rimuoverlo.

E Uso della rete domestica

Se si utilizza la corrente domestica, usare il cavo di collegamento DK-626 (in dotazione con l'alimentatore CA o con la videocamera) per collegare l'alimentatore CA.

Caratteristiche tecniche

Connettore Connettore a 26 pin (2)
 Terminale LANC
 Mini-minipresa stereo (ø 2,5) (1)
 Presa del microfono esterna Minipresa stereo (ø 3,5) (1) 0,388 mV, per microfono a bassa impedenza, uscita CC 2,5 – 3V con impedenza 6,8 kΩ
 Dimensioni (l/a/p) Circa. 43 x 16,5 x 40 mm
 Peso Circa. 16 g
 Il design e le caratteristiche tecniche sono soggetti a modifiche senza preavviso.

Questo simbolo indica che questo prodotto è un prodotto originale correlato al nostro apparecchio video.



Al momento dell'acquisto dei nostri apparecchi video, raccomandiamo di acquistare prodotti video correlati recanti lo stesso marchio "GENUINE VIDEO ACCESSORIES" mark.

Nederlands**WAARSCHUWING**

Stel het apparaat niet bloot aan regen of vocht, om gevaar voor brand of een elektrische schok te voorkomen.

U kunt een LANC-kabel of een externe microfoon op de 26-pens aansluiting van de camcorder die niet met een LANC-verbindingaansluiting of een externe microfoonaansluiting is uitgerust, aansluiten.

Voorzorgsmaatregelen

- Als de camcorder met een externe microfoonaansluiting is uitgerust, kan de MIC-ingang van deze adapter niet gebruikt worden.
- Als de camcorder met een LANC-verbindingaansluiting is uitgerust, gebruikt u de ingang van de camcorder of van de adapter. Gebruik niet beide ingangen, aangezien de camcorder of de adapter daardoor niet goed kunnen functioneren.
- Trek nooit hard aan de aangesloten adapter of aan kabels en plaats er geen zware voorwerpen op. Dit kan tot storing leiden.
- Het Handycam-station kan niet met deze adapter gebruikt worden.

A De onderdelen

- 1 26-pens aansluiting (om de camcorder aan te sluiten)
- 2 LANC-verbindingaansluiting
- 3 MIC (PLUG IN POWER)-ingang
- 4 26-pens aansluiting (om de netspanningsadapter aan te sluiten)

B Een LANC-kabel aansluiten

U kunt de camcorder bedienen en een band laten afspelen en laten stoppen door de LANC-verbindingaansluiting via een LANC-kabel op een montagesysteem aan te sluiten.

C Gebruik met een externe microfoon of geluidsapparatuur

U kunt geluid aan een opgenomen band toevoegen door een externe microfoon of geluidsapparatuur op de MIC-ingang aan te sluiten.

Wanneer u een aansluiting maakt op een uitgang van de geluidsapparatuur, gebruik dan een aansluitkabel met een weerstand (zoals de RK-G128HG).

D De adapter verwijderen

Terwijl u de knop van de adapter ingedrukt houdt, verwijdert u deze.

E Netspanning

Als u op de netspanning aangesloten bent, gebruikt u de DK-626 verbindingkabel (meegeleverd met de netspanningsadapter of met de camcorder) om de netspanningsadapter aan te sluiten.

Specificaties

Connector 26-pennen aansluiting (2)
 LANC terminal Stereo Mini-minicontact (ø 2,5) (1)
 Extern microfooncontact Stereo minicontact (ø 3,5) (1) 0,388 mV voor lage impedantie microfonen; Uitvoer 2,5 – 3V gelijkstroom met 6,8 kΩ impedantie
 Afmetingen (b/h/d) Ongeveer 43 x 16,5 x 40 mm
 Gewicht Ongeveer 16 g
 Ontwerp en specificaties kunnen zonder kennisgeving gewijzigd worden.

Dit merkteken geeft aan dat dit een origineel accessoire is voor Sony videoproducten.



Bij aankoop van Sony video-apparatuur raadt Sony u dan ook aan accessoires met dit "GENUINE VIDEO ACCESSORIES" merkteken te kopen.

Português**ADVERTÊNCIA**

Para evitar riscos de incêndio ou de choque eléctrico, não exponha o aparelho à chuva nem à humidade.

Pode ligar um cabo LANC ou um microfone externo ao conector de 26 pinos de uma câmara de vídeo não equipada com ao jack de controlo LANC ou com a com a ficha tipo jack para microfone exterior.

Precauções

- Se a câmara de vídeo estiver equipada com uma ficha tipo jack para microfone externo, não pode utilizar a ficha tipo jack MIC deste adaptador.
- Se a câmara de vídeo estiver equipada com um jack de controlo LANC, tanto pode utilizar o jack da câmara de vídeo como o do adaptador. Não utilize os dois pois, se o fizer, a câmara de vídeo ou o adaptador não funcionarão correctamente.
- Não puxe o adaptador ou o cabo ligados, nem coloque objectos pesados em cima deles. Se o fizer poderá provocar avarias.
- Quando utilizar este adaptador não pode utilizar a "station" da Handycam.

A Identificação das peças

- 1 Conector de 26 pinos (para ligação à câmara de vídeo)
- 2 Jack de controlo LANC
- 3 Jack MIC (PLUG IN POWER)
- 4 Conector de 26 pinos (para ligação ao adaptador de corrente CA)

B Ligar um cabo LANC

Se ligar o jack de controlo LANC a um controlador de edição utilizando um cabo LANC, pode utilizar a câmara de vídeo para reprodução de uma cassette ou pará-la.

C Utilizar com um microfone externo ou um equipamento de audio

Pode acrescentar som audio a uma cassette gravada ligando um microfone externo ou equipamento de audio ao jack MIC.

Para ligar a uma saída do equipamento de audio, utilize um cabo de ligação com resistência (como o RK-G128HG).

D Retirar o adaptador

Carregue sem soltar no botão do adaptador e retire-o.

E Utilização da corrente da rede

Se utilizar corrente doméstica, utilize o cabo de ligação DK-626 (fornecido com o adaptador de corrente CA ou com a câmara de vídeo) para ligar o adaptador de corrente CA.

Especificações

Conector Conector de 26 pinos (2)
 Terminal LANC
 Ficha tipo jack para microfone externo Mini-minificha tipo jack estéreo (ø 2,5) (1)
 Minificha tipo jack estéreo (ø 3,5) 0,388 mV, para microfone de baixa impedância, saída CC 2,5 – 3 V com 6,8 kΩ de impedância
 Dimensões (l/a/p) Aprox. 43 x 16,5 x 40 mm
 Peso Aprox. 16 g
 Design e especificações sujeitos a alterações sem aviso prévio.

Esta marca indica que este produto é um acessório genuíno para equipamento de vídeo Sony.



A Sony recomenda-lhe que, quando adquirir equipamento de vídeo Sony, adquira também acessórios com o logótipo "GENUINE VIDEO ACCESSORIES".