

DVD Player

Reproductor de DVD

Operating Instructions _____ **GB**

Manual de instrucciones _____ **ES**

For installation and connections, see the supplied installation/connections manual.
Para obtener información sobre la instalación y las conexiones, consulte el manual de instalación/conexiones suministrado.



MV-101

Warning

You are cautioned that any changes or modifications not expressly approved in this manual could void your authority to operate this equipment.

**CLASS 1
LASER PRODUCT**

This label is located on the bottom of the chassis.

**CAUTION—INVISIBLE LASER RADIATION WHEN OPEN
DO NOT STARE INTO BEAM OR
VIEW DIRECTLY WITH OPTICAL INSTRUMENTS**

This label is located on the drive unit's internal chassis.

Welcome !

Thank you for purchasing this Sony DVD Player. You can enjoy its various features even more with:

- DVD/Video CD/Audio CD playback.
- Support DTS/Dolby digital through optical digital output terminal.
- MP3 file playback.
- **Supplied controller accessory**
Card remote commander
RM-X135

Copyrights

This product incorporates copyright protection technology that is protected by method claims of certain U.S. patents, other intellectual property rights owned by Macrovision Corporation, and other rights owners. Use of this copyright protection technology must be authorized by Macrovision Corporation, and is intended for home and other limited viewing uses only unless otherwise authorized by Macrovision Corporation. Reverse engineering or disassembly is prohibited.

Manufactured under license from Dolby Laboratories. "Dolby", "Pro Logic", and the double-D symbol are trademarks of Dolby Laboratories.

"DTS," "DTS Digital Surround" and "DTS Digital Out" are trademarks of Digital Theater Systems, Inc.



Table of Contents

Precautions	4
About this manual	4
About discs this player can play	5
Notes on discs	7
About MP3 files	8
Location of controls	10

Getting Started

Resetting the player	12
----------------------------	----

DVD/Video CD/CD Player

Playing a disc	13
Searching a chapter/title/track directly	14
Resume playback	14
Turning off this player	14
MP3 file playback with the menu display	15
Displaying running time	15
Changing the subtitle language	16
Using a DVD menu	17
Using the TOP MENU button	17
Using the MENU button	17
Changing the audio language	18
Changing angles	18
Changing the audio output	19
Using the PBC (playback control) function	19

Changing Setup

Displaying the multi-angle notice	
— ANGLE MARK	20
Displaying captions for viewers with hearing difficulties	
— CAPTIONS	21
Setting the screen saver	
— SCR SAVER	22
Selecting the speaker mode	
— SPEAKER SETUP	22
Selecting the audio output mode	
— AUDIO OUT	23
Selecting the compression setting for the sound	
— DYNAMIC	23
Selecting the TV colour system	
— COLOR SYSTEM	24
Selecting the audio language for DVD	
— AUDIO	24
Displaying the subtitles for DVD	
— SUBTITLE	25
Selecting the DVD menu language	
— DISC MENU	25
Preparing for the initial parental setting	26
Setting the password	26
Selecting the desired parental setting	
— PARENTAL	26
Changing your password	
— PASSWORD	27
Returning this player to the factory setting	
— DEFAULTS	28
Setting the menu display for MP3 files	
— SMART NAVI	28

Additional Information

Maintenance	29
Specifications	30
Troubleshooting	31
Error display	33
Language Code List	34

Precautions

To avoid the risk of injury or accident, read the following precautions before installing and operating the player.

For driver's safety

Comply with your local traffic rules and regulations.

- While driving
 - The driver must not watch or operate the player. It may lead to distraction and cause an accident. Park your car in a safe place to watch and operate the player.
- While operating
 - Do not insert your hands, fingers or foreign object into the player. It may cause injury or damage to the player.
 - Keep small articles out of the reach of children.
- If the player does not work, check the connections first. If everything is in order, check the fuse.
- If your car was parked in direct sunlight, allow the player to cool off before operating it.
- Avoid installing the player in places:
 - subject to temperature below - 30 °C or above 65 °C.
 - subject to direct sunlight.
 - near heat sources (such as heaters).
 - exposed to rain or moisture.
 - exposed to excessive dust or dirt.
 - subject to excessive vibration.
 - subject to heat:
 - Keep all products away from nearby hot vehicle components that heat up over time such as hoses, high current wires, and braking systems components. Make sure to leave enough room for ventilation on openings and slots to protect from over heating.

If you have any questions or problems concerning this player, please consult your nearest Sony dealer.

Moisture condensation

On a rainy day or in a very damp area, moisture condensation may occur inside the lenses. Should this occur, the player will not operate properly. In such a case, remove the disc and wait for about an hour until the moisture has evaporated.





To maintain high sound quality

Be careful not to splash juice or other soft drinks onto the player or discs.

About this manual

Conventions





- Instructions in this manual describe how to use this player by using the controls on the supplied wireless remote commander.
- The icons below are used in this manual:

Icon	Meaning
	Indicates a DVD function.
	Indicates a Video CD function.
	Indicates an Audio CD function.
	Indicates the function of a CD containing MP3 file.

About discs this player can play

This player can play 12 cm disc only.

- DVD
- Video CD
- Audio CD
- CD-R/CD-RW

Disc type	Label on the disc
DVD Videos	
Video CDs	
Audio CDs	
MP3 files	

Region code of DVDs this player can play

This player has a region code printed on the rear of the player and will only play DVDs that are labelled with identical region codes. DVDs labelled  will also be played on this player. If you try to play any other DVD, the message "WRONG REGION" will appear on the screen. Depending on the DVD, the region code indication may not appear even if the DVD is prohibited by area restrictions.

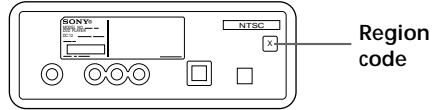

Cautions

- This player **CANNOT** play these discs.
 - DVD-Audio
 - DVD-RAM
 - DVD-ROM
 - DVD-RW
 - DVD-R
 - Active-Audio (Data)
 - Photo-CD
 - VSD
 - CD-Extra (Data)
 - Mixed CD (Data)
 - CD-ROM (the data other than the MP3 file)
 - a disc recorded in Multi Session
- This product incorporates copyright protection technology that is protected by method claims of certain U.S. patents and other intellectual property rights owned by Macrovision Corporation and other rights owners. Use of this copyright protection technology must be authorized by Macrovision Corporation, and is intended for home and other limited viewing uses only unless otherwise authorized by Macrovision Corporation. Reverse engineering or disassembly is prohibited.

continue to next page →

Notes on CD-Rs (recordable CDs)/CD-RWs (rewritable CDs)

- Some CD-Rs/CD-RWs (depending on the equipment used for its recording or the condition of the disc) may not play on this unit.
- You cannot play a CD-R/CD-RW that is not finalized*.
- You can play MP3 files recorded on CD-ROMs, CD-Rs, and CD-RWs.

* A process necessary for a recorded CD-R/CD-RW disc to be played on the audio CD player.

Note on PBC (Playback Control) (Video CDs)
 This player conforms to Ver. 1.1 and Ver. 2.0 of Video CD standards. You can enjoy two kinds of playback according to the disc type.

Disc type	You can
Video CDs without PBC functions (Ver. 1.1 discs)	Video playback (moving pictures) as well as music.
Video CDs with PBC functions (Ver. 2.0 discs)	<ul style="list-style-type: none"> • Interactive software with menu screens displayed on the monitor (PBC Playback). • Video playback functions. • High-resolution still pictures if they are included on the disc.

Note on DTS-encoded CDs

When playing DTS*-encoded CDs, excessive noise will be heard from the analog stereo outputs. To avoid possible damage to the audio system, the consumer should take proper precautions when the analogue stereo outputs of this player is connected to an amplification system. To enjoy DTS Digital Surround™ playback, an external 5.1-channel DTS Digital Surround™ decoder system must be connected to the digital output of this player.

* "DTS," "DTS Digital Surround" and "DTS Digital Out" are trademarks of Digital Theater Systems, Inc.

Terms for discs

DVD structure

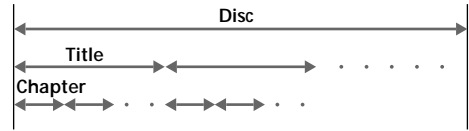

Video CD/Audio CD structure



- **Title**
 The longest section of a picture or music feature on a DVD, e.g., a movie for video software, or an album for audio software, etc.
- **Chapter**
 Sections of a picture or a music feature that are smaller than titles. A title is composed of several chapters. Each chapter is assigned a chapter number enabling you to locate the chapter you want. Depending on the disc, chapters may not be recorded.
- **Track**
 Sections of a picture or a music feature on a Video CD/Audio CD. Each track is assigned a track number enabling you to locate the track you want.
- **Scene**
 On a Video CD with PBC (playback control) functions, the menu screens, moving pictures and still pictures are divided into sections called "scenes." Each scene is assigned a scene number enabling you to locate the scene you want.

Notes on discs

- To keep the disc clean, do not touch the surface. Handle the disc by its edge.
- Keep your discs in their cases or disc magazines when not in use. Do not subject the discs to heat/high temperature. Avoid leaving them in parked cars or on dashboards/rear trays.

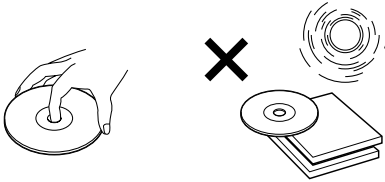

- Do not attach labels, or use discs with sticky ink/residue. Such discs may stop spinning when used, causing a malfunction, or may ruin the disc.

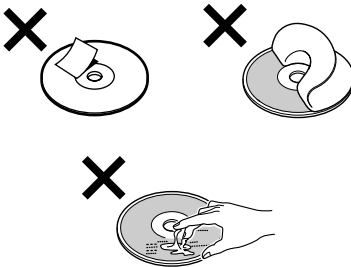

- Do not use any discs with labels or stickers attached.
The following malfunctions may result from using such discs:
 - Inability to eject a disc (due to a label or sticker peeling off and jamming the eject mechanism).
 - Inability to read audio data correctly (e.g., playback skipping, or no playback) due to heat shrinking of a sticker or label causing a disc to warp.
- Discs with non-standard shapes (e.g., heart, square, star) cannot be played on this unit. Attempting to do so may damage the unit. Do not use such discs.

- You cannot play 8 cm CDs.
- Before playing, clean the discs with a commercially available cleaning cloth. Wipe each disc from the centre out. Do not use solvents such as benzine, thinner, commercially available cleaners, or antistatic spray intended for analog discs.



Music discs encoded with copyright protection

This product is designed to play back discs that conform to the Compact Disc (CD) standard. Recently, various music discs encoded with copyright protection are marketed by some record companies. Please be aware that among those discs, there are some that do not conform to the CD standard and may not be playable by this product.

About MP3 files

MP3 (MPEG 1 Audio Layer-3) is a standard technology and format for compressing a sound sequence. The file is compressed to about 1/10 of its original size. Sounds outside the range of human hearing are compressed while the sounds we can hear are not compressed.

Recommended MP3 file format

Sampling frequency (Hz)	32k, 44.1k, 48k
Bitrate (bps)	32k to 256k

Notes on discs

You can play MP3 files recorded on CD-ROMs, CD-Rs, and CD-RWs.

The disc must be in the ISO 9660* level 1 or level 2 format, or Joliet or Romeo in the expansion format.

* ISO 9660 Format

The most common international standard for the logical format of files and folders on a CD-ROM.

There are several specification levels. In Level 1, file names must be in the 8.3 format (no more than 8 characters in the name, no more than 3 characters in the extension “.MP3”) and in capital letters. Folder names can be no longer than 8 characters. There can be no more than 8 nested folder levels. Level 2 specifications allow file names up to 31 characters long.

Each folder can have up to 8 trees.

For Joliet or Romeo in the expansion format, make sure of the contents of the writing software, etc.

Notes

- With formats other than ISO 9660 level 1 and level 2, folder names or file names may not be displayed correctly.
- When naming, be sure to add the file extension “.MP3” to the file name.
- If you put the extension “.MP3” to a file other than MP3, the player cannot recognize the file properly and will generate random noise that could damage your speakers.
- The following discs take a longer time to start playback.
 - a disc recorded with complicated tree structure.
 - a disc to which data can be added.
- If you play a high-bit rate MP3 file such as 320 kbps, sound may be intermittent.

The playback order of the MP3 files

The playback order of the folders and files is as follows:

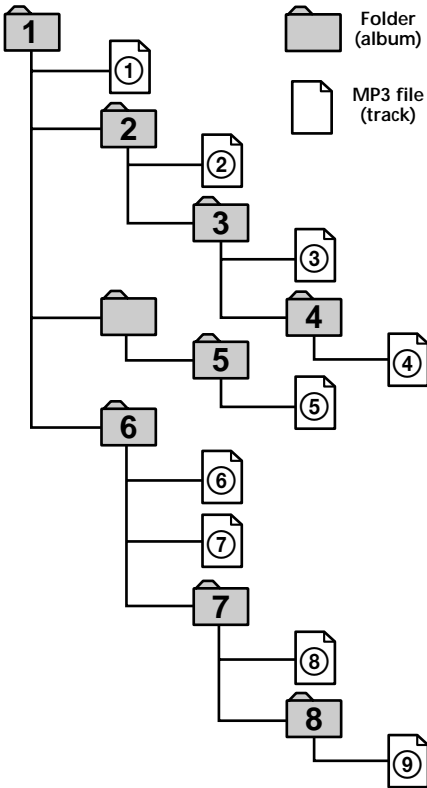

Tree 1 (root) Tree 2 Tree 3 Tree 4 Tree 5

Tip

To specify a desired playback order, before the folder or file name, input the order by number (e.g., "01," "02"), then record contents onto a disc (The order differs depending on the writing software).

Location of controls

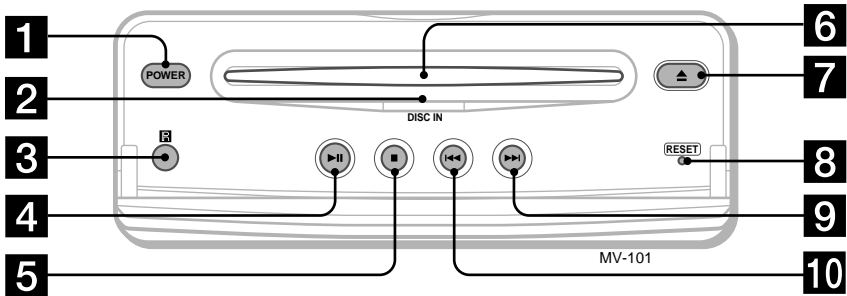
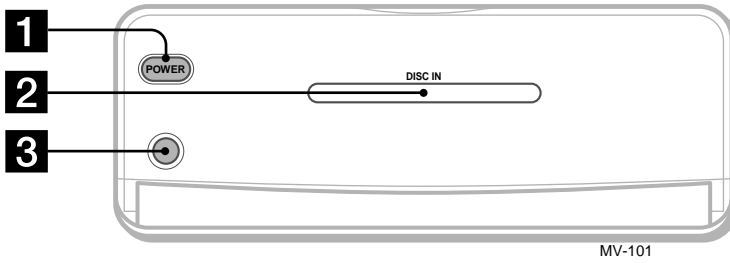

Refer to the pages listed for details.

- 1** **POWER (on/off) button***
To turn on/off the player, press and hold the POWER button until the green light of the button is turned on/off.
- 2** **DISC IN light**
When a disc is in the player, the DISC IN light glows orange.
- 3** **Receptor for the card remote commander**
- 4** **▶|| (play/pause) button 13**
- 5** **■ (stop) button 13**
- 6** **Disc slot**
- 7** **▲ (eject) button 13**
Available to eject a disc from the player even when the player is turned off.
- 8** **RESET button 12**
- 9** **▶▶ (next) button 13**
- 10** **◀◀ (previous) button 13**

*** Warning when installing in a car without an ACC (accessory) position on the ignition key switch**
Be sure to press and hold the POWER button (1) on the player until the green light of the button is turned off. Otherwise, the player is not turned off and this causes battery drain.

Note
Even when the player is turned off, you can eject a disc from the player, though you cannot insert a disc.

Card remote commander RM-X135

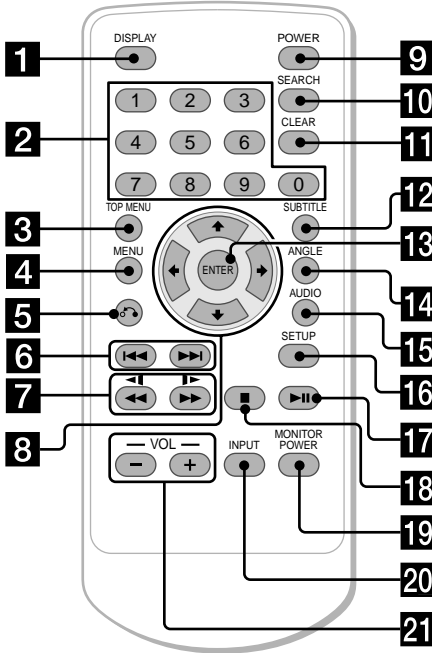

The corresponding buttons of the card remote commander control the same functions as those on the player.

Instructions in this manual describe how to use the player by mainly using the card remote commander.

Tip

Refer to "Replacing the lithium battery" for details on how to replace the battery (page 29).

Cautions about the POWER (on/off) button (9)

- To turn off the player, press and hold the POWER button for more than 2 seconds. The player is completely turned off. If your car has no ACC position, make sure that the green light of the POWER button (1) on the player (page 10) is turned off. Otherwise it may cause battery drain.
- To turn on the player again, be sure to press and hold the POWER button (1) (page 10) on the player until the green light of the button is turned on.

Refer to the pages listed for details.

- 1** DISPLAY button 15
To display a running time.
- 2** Number buttons 19
- 3** TOP MENU button 17, 19
To display the top menu of a recorded DVD or to turn on/off the PBC (Playback control) menu of a Video CD.
- 4** MENU button 17
To display the recorded DVD menu.
- 5** ↶ (return) button 19
- 6** ◀▶ (previous/next) buttons
- 7** ◀◀/▶▶ (fast/slow reverse)/ ▶▶/▶▶ (fast/slow forward) buttons
- 8** ↑/→/↓/← buttons
- 9** POWER (on/off) button 13
For details, refer to "Cautions about the POWER (on/off) button (9)."
- 10** SEARCH button 14
To specify a desired point on a disc by chapter, title, or track.
- 11** CLEAR button

- 12** SUBTITLE button 16
To change the subtitle language while playing a DVD.
- 13** ENTER button
To enter a setting.
- 14** ANGLE button 18
To select the multiple angles of view while playing or pausing a DVD.
- 15** AUDIO button 18, 19
To change the audio output/audio language.
- 16** SETUP button 20
To enter or quit the setup menu.
- 17** ▶|| (play/pause) button
- 18** ■ (stop) button

- 19** MONITOR POWER (on/off) button*
To turn on/off the monitor.
- 20** INPUT button*
To select the input source.
- 21** VOL (-/+) buttons*
To turn up or down the volume.

* These buttons work for optional Sony monitors other than XVM-R75 and XVM-H6.

Getting Started

Resetting the player

Before operating the player for the first time, or after replacing the car battery, or after changing the connections, you must reset the player.

Open the front panel and press the RESET button with a pointed object, such as a ballpoint pen.

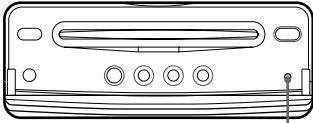

RESET button

DVD/Video CD/ CD Player

This chapter describes how to play a disc.

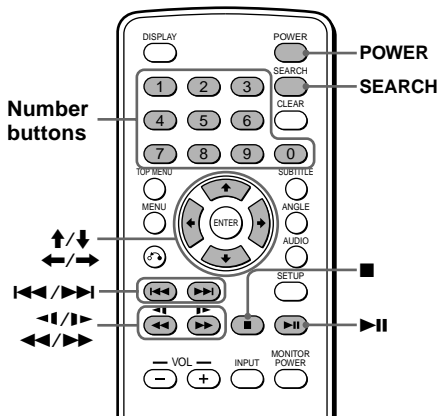

To	Do this
Stop playback	Press ■*1
Eject the disc	Open the front panel, then press ▲ on the player.
Pause	Press ► *2
Resume playback after pause	Press ►
Go to the next chapter, track, or scene in continuous play mode	Press ►►
Go back to the preceding chapter, track, or scene in continuous play mode	Press ◀◀
Fast forward	Press ►►/►► while playing*3 *4
Fast reverse	Press ◀◀/◀◀ while playing*3 *4
Slow forward (DVD/Video CD only)	Press ►/► in pause*4
Slow reverse (DVD only)	Press ◀/◀ in pause

Playing a disc

- 1 Press **POWER** to turn on the player.
- 2 Open the front panel.
- 3 Insert the disc (labelled side up or the surface you want to play down if the disc is a DVD).

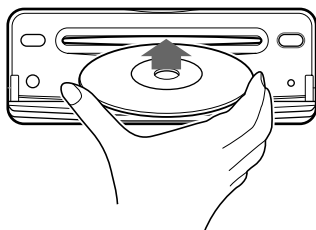

If a disc is already inserted, press **►||** to start playback.

Note

Even when the player is turned off, you can eject a disc from the player, though you cannot insert a disc.

*1 If the resume playback function is activated, you can resume playback later by pressing **►||**. For details, see "Resume playback."

*2 DVD/Video CD

Both the picture and sound stop during pause and "PAUSE" is displayed on the screen.

Audio CD

The sound stops and "PAUSE" is displayed on the screen.

*3 DVD/Video CD/Audio CD

Playback increases to 4 times the speed with no sound.

*4 A disc other than a DVD returns to normal playback when a track/MP3 file finishes.

Notes

- Depending on the recording method used on the disc, it may take a minute or more before playing.
- Depending on the condition of the disc, it may not play back (page 7).
- If you play a high-bit rate MP3 file such as 320 kbps, sound may be intermittent.

continue to next page →

Searching a chapter/title/track directly

- 1 During playback or pause, press **(SEARCH)** to display the search screen.
 - DVD
Each time you press **(SEARCH)**, the search screen toggles between Title and Chapter.
 - Video CD (only when PBC is off)/Audio CD
The track search screen appears.
- 2 Press the number buttons to enter the desired chapter/title/track number.
- 3 Press **(ENTER)**.

Note

You cannot set "0."

Resume playback

- 1 During playback, press **■** to stop.
The player memorizes the point where playback is stopped.
 - DVD/Video CD/Audio CD
"PRESS PLAY TO CONTINUE" flashes on the screen.
- 2 Press **▶||** to start playback.
When resume playback is activated, playback starts from the point where playback is stopped. When resume playback is deactivated, playback starts from the beginning.
 - MP3
When resume playback is activated, playback starts from the beginning of the MP3 file (track) during which you stopped playback.

Notes

- To deactivate the resume function, press **■** again while playback is stopped or eject the disc from the player.
- The player stores the point where you stopped playback for the disc currently in the player.
- The resume function will be deactivated when the disc is ejected.
- If the resume function is activated during fast/slow forward or fast/slow reverse playback, normal playback starts when you press **▶||**.

Turning off this player

Press **(POWER)** to turn off this player.

MP3 file playback with the menu display

If you have set “SMART NAVI” to “WITH MENU” (page 28) and play a CD containing MP3 files, the menu display for folder names and MP3 file names will appear. You can easily search the desired MP3 file with the “SMART NAVI” menu display.

- 1 Insert a CD containing MP3 files in this player.
The “SMART NAVI” menu display appears.

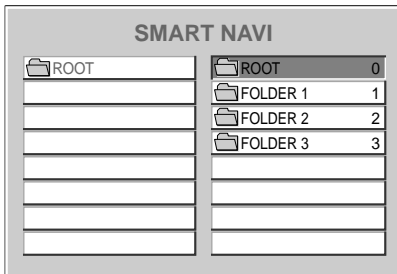

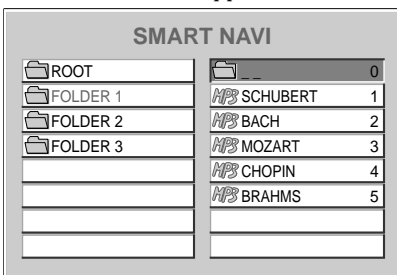

- 2 Press the number buttons to select the desired folder.
 ↑/→/↓/← buttons are also available to select the desired folder.
 If you select the folder 1, the MP3 file names in the folder 1 appear.



- 3 Press the number buttons to select the desired MP3 file.
 ↑/→/↓/← buttons are also available to select the desired MP3 file.
 Playback starts.

To turn off the menu display for MP3 files, set “SMART NAVI” to “NO MENU” (page 28).

Notes

- To deactivate the resume function, press  again while playback is stopped or eject the disc from the player.
- While playing back, you cannot change a folder or file with the “SMART NAVI” menu display. Only the file in the selected folder can be changed with the  button. To change the folder, select from the “SMART NAVI” menu display while playback is stopped (resume playback is deactivated).

Displaying running time



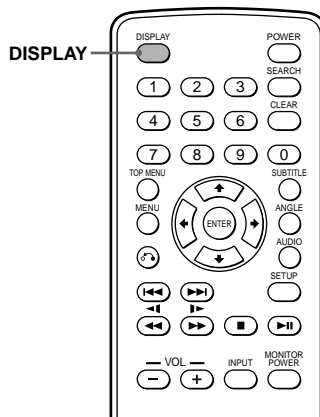

You can display the running time of DVDs, Video CDs and Audio CDs.



During playback, press . The running time is displayed at the upper left.

• DVD

- 1 Press  while the running time is displayed.
- 2 Each time you press , the display changes as follows:

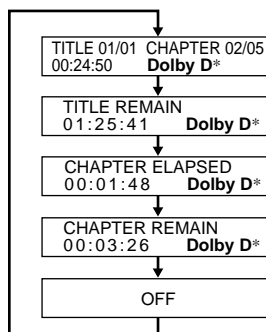

* The format of the sound source (Dolby D, DTS, or LPCM) may appear.

To exit the display for running time, press  repeatedly to select “OFF.”

continue to next page →

• Video CD/CD

- ① Press **(DISPLAY)** while the running time is displayed.
- ② Each time you press **(DISPLAY)**, the display changes as follows:

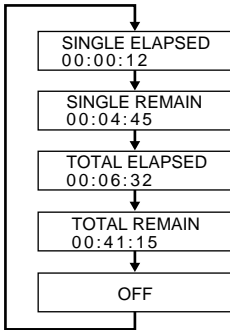

To exit the display for running time, press **(DISPLAY)** repeatedly to select "OFF."

Changing the subtitle language

Some DVDs have recorded subtitles in one or more languages. You can turn the subtitles on or off, or change the subtitle language on such DVDs.

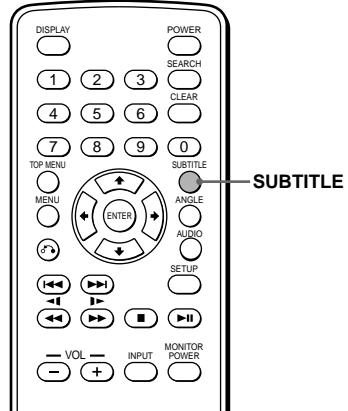

Press **(SUBTITLE)**, during playback. The subtitle language is displayed at the upper left.

Example: a subtitle language display

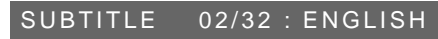

Each time you press **(SUBTITLE)**, the language switches within the list of subtitle languages recorded on the disc. When the display for the language code appears, input the language code corresponding to the desired language (page 34).

Notes

- You can also change the subtitle languages by changing Setup*. See "Displaying the subtitles for DVD — SUBTITLE" (page 25).
- * You can change to a specific subtitle language using a setup menu, only if the language is included in both the disc and the setup screen.
- If you want to hide the subtitles, press **(SUBTITLE)** repeatedly to select "OFF."
- This function varies or may not work, depending on the DVD.

Using a DVD menu

With some DVDs you can use the original menu such as Title menu and DVD menu. You can play your favorite scene or song by selecting titles of songs and scenes during a DVD playback. You can select an item, subtitle language, audio language etc. by selecting a DVD menu. The contents of title menus and DVD menus differ, depending on the DVD. There may be some DVDs which have no recorded menus.

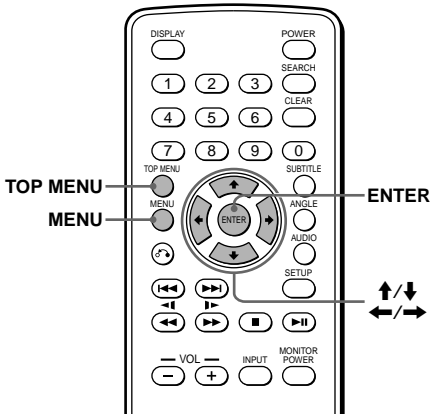

Using the MENU button

Some DVDs have more comprehensive Menu that includes such things as the audio languages, subtitle languages, titles, and chapters, etc.

1 During a DVD playback, press **(MENU)**.
The DVD menu is displayed.

2 Press **↑/→/↓/←** to select the desired item.

3 Press **(ENTER)***.
** If additional selection screens appear, repeat step 2 and 3.*

Notes

- Some DVDs do not have a DVD menu and on some DVDs, the contents of the DVD menu and title menu are the same.
- On some DVDs, "DVD Menu" may be expressed as "MENU."
- Some DVDs, "Press ENTER" may be expressed as "Press SELECT" in step 3.
- The contents of the DVD menu differ, depending on the DVD.
- Read the instruction manual supplied with a DVD.

Using the TOP MENU button

Some DVDs have a title menu. From the title menu you can select a title for playback. Titles are the longest sections of a picture or music feature on a DVD, e.g., a movie, or an album for audio software, etc. The TOP MENU button is available to display the initial menu screen.

1 During DVD playback, press **(TOP MENU)**.
The top menu* (titles) is displayed.
** The contents of the top menu differ, depending on the DVD.*

2 Press **↑/→/↓/←** to select the desired title.

3 Press **(ENTER)**.
The title you selected starts to play.

Changing the audio language

Some DVDs have multiple audio languages you can choose from.

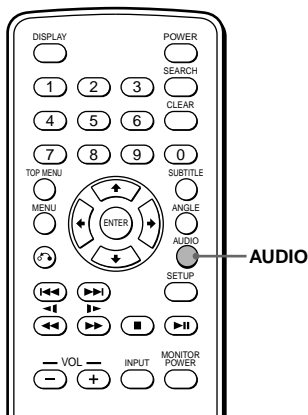

During playback, press **AUDIO** repeatedly to select the desired audio language.

The current audio language is displayed at the upper left.

Example: an audio language display

AUDIO 1/2: **Dolby D** 5.1 ENGLISH

The format of the sound source (Dolby D, DTS, or LPCM) may appear.

When the display for the language code appears, input the language code corresponding to the desired language (page 34).

Notes

- You can switch the audio language only if multiple audio languages are recorded on the DVD.
- You can also change the audio languages by using the DVD menu (page 17) or the setup screen* (page 24).
- * You can change to a specific audio language using a setup screen, only if the language is included in both the disc and the setup screen.
- This function varies or may not work, depending on the DVD.

Changing angles

Some DVDs have multiple alternative angles recorded for certain scenes. If you have set "ANGLE MARK" to "ON" (page 20), a notice appears for 3 seconds at the scene. If "ANGLE MARK" is not set to "ON," the notice does not appear at the scene.

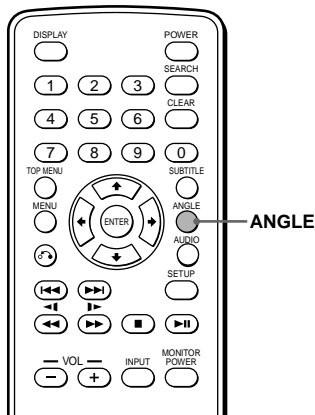

1 During playback of a DVD having multiple alternative angles recorded, press **ANGLE** when a notice appears. The number of the currently selected angle is displayed at the upper right.

2 Press **ANGLE** repeatedly to select your favorite angle number, while the angle number is displayed. Each time you press **ANGLE**, the angle number switches.



The angle number you have currently selected/the total number of multiple alternative angles

Notes

- You can switch the angle only if multiple angles are recorded on the DVD.
- The total number of recorded angles differs depending on the DVD and scene.
- You can only switch the angle during normal playback. You cannot switch the angle during fast forward/reverse playback.
- When the selected scene with multi angles appears, the angle is automatically switched to the angle number you selected in step 2.

Changing the audio output



You can select the desired audio output from "STEREO," "L-MONO," "R-MONO," or "MIX-MONO" during Video CD or Audio CD playback.

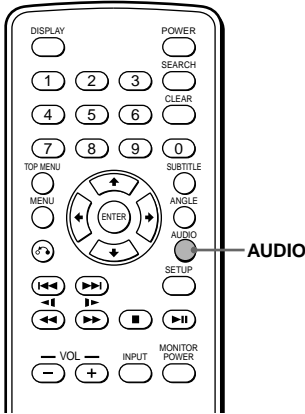

- 1 During playback, press **(AUDIO)**.
The current output is displayed at the upper left.
Example: an audio output display

L-MONO

- 2 Press **(AUDIO)** to select the desired output from "STEREO," "L-MONO," "R-MONO," or "MIX-MONO" while the output is displayed.
Each time you press **(AUDIO)**, the output switches.

Using the PBC (playback control) function



During playback of a PBC compatible Video CD, you can display the PBC menu and select the item from the menu.

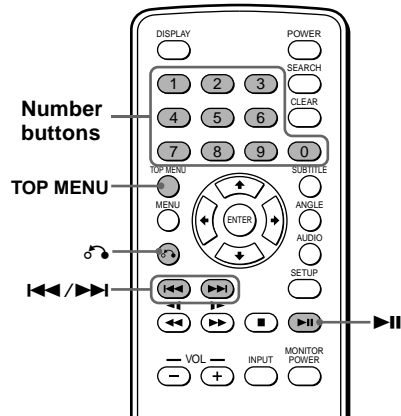

- 1 Insert a Video CD, then press **(TOP MENU)** repeatedly to select "PBC ON."
Depending on the Video CD, the PBC menu may be displayed automatically after inserting a Video CD.
Each time you press **(TOP MENU)**, the PBC menu function turns on or off.
- 2 Press **▶||**.
The PBC menu is displayed.
- 3 While the PBC menu screen is displayed;
 - press the number buttons to select the number of the desired item.
 - press **◀◀/▶▶** to go to the previous/next page.
 Button functions vary or may not work, depending on the Video CD.

Notes

- To display the PBC menu during playback of a Video CD, press **(TOP MENU)** repeatedly to select "PBC ON," then press **▶||**.
- During playback of a Video CD with "PBC ON," press the number buttons or **◀◀/▶▶** to change the item. The PBC menu is not displayed but the item you selected starts to play.
- During playback of a Video CD with "PBC ON," press **↻** to display the PBC menu.
- The PBC menus differ, depending on the Video CD. Read the instruction manual supplied with the Video CD.

Changing Setup

You can set up and adjust this player using the on-screen setup menu. Most settings need to be set when you first use this player.

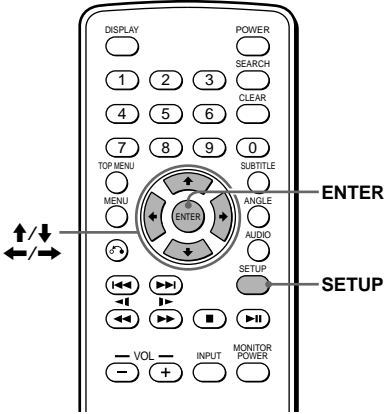

- 3 Press **↑** or **↓** repeatedly to select "ANGLE MARK," then press **→**.

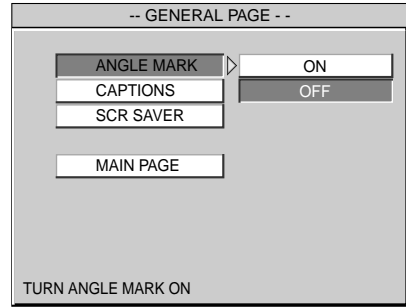

- 4 Press **↑** or **↓** repeatedly to select "ON."

- 5 Press **(ENTER)**.
"ANGLE MARK ON" is displayed at the lower left on the monitor.

To turn off the multi-angle notice, select "OFF" in step 4.

To return to normal play screen, press **(SETUP)** anytime.

Note

To return to the main page for setup, press **↑/↓/←** repeatedly to select "MAIN PAGE," then press **(ENTER)**.

Displaying the multi-angle notice — ANGLE MARK

If various angles (multi-angles) for a scene are recorded on the DVD and you have set the "ANGLE MARK" to "ON," a notice appears at the scene.

- 1 Press **(SETUP)**.
The main page for setup appears.
"PREFERENCES" is only available when playback is stopped.

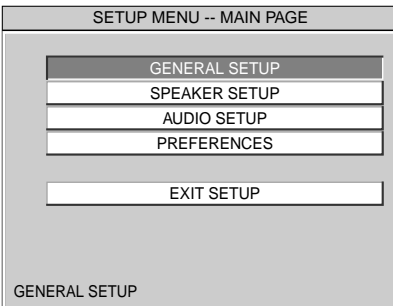

- 2 Press **↑** or **↓** repeatedly to select "GENERAL SETUP," then press **(ENTER)**.

Displaying captions for viewers with hearing difficulties — CAPTIONS

Note

To return to the main page for setup, press **↑/↓/←** repeatedly to select "MAIN PAGE," then press **(ENTER)**.

Captions are the words displayed on the monitor that describe the audio or sound portion of a DVD. Captions allow viewers with hearing difficulties to follow the dialog and the action of a scene simultaneously. This function is only available when a DVD containing captions is played.

1 Press **(SETUP)**.

The main page for setup appears. "PREFERENCES" is only available when playback is stopped.

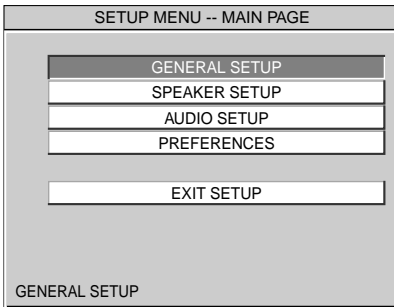

2 Press **↑** or **↓** repeatedly to select "GENERAL SETUP," then press **(ENTER)**.

3 Press **↑** or **↓** repeatedly to select "CAPTIONS," then press **→**.

4 Press **↑** or **↓** repeatedly to select "ON."

5 Press **(ENTER)**.

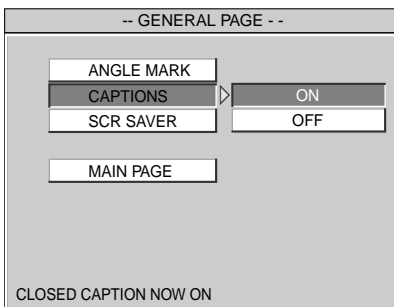

To turn off the captions, select "OFF" in step 4.

To return to normal play screen, press **(SETUP)** anytime.

Setting the screen saver

— SCR SAVER

If you set the “SCR SAVER” setting to “ON,” the screen saver image appears when you leave the player in pause or stop mode for more than 15 minutes. The screen saver will help prevent the monitor from becoming damaged.

- 1 Press **(SETUP)**.
The main page for setup appears.
- 2 Press **↑** or **↓** repeatedly to select “GENERAL SETUP,” then press **(ENTER)**.
- 3 Press **↑** or **↓** repeatedly to select “SCR SAVER,” then press **→**.
- 4 Press **↑** or **↓** repeatedly to select “ON.”
- 5 Press **(ENTER)**.

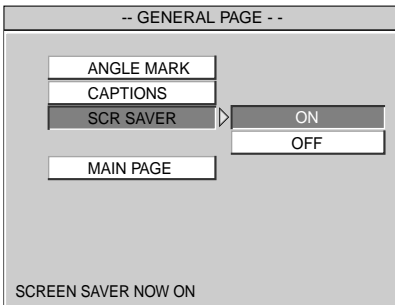

To turn off the screen saver setting, select “OFF” in step 4.

To return to normal play screen, press **(SETUP)** anytime.

Note

To return to the main page for setup, press **↑/↓/←** repeatedly to select “MAIN PAGE,” then press **(ENTER)**.

Selecting the speaker mode

— SPEAKER SETUP 

You can select the speaker mode setting from “LT-RT” or “STEREO.” The downmix function is used to create stereo (2-channel) signals from more than 5 separated digital signals of a source.

LT-RT: theater downmix mode.

STEREO: stereo downmix mode.

- 1 Press **(SETUP)**.
The main page for setup appears.
- 2 Press **↑** or **↓** repeatedly to select “SPEAKER SETUP,” then press **(ENTER)**.
- 3 Press **↑** or **↓** repeatedly to select “DOWNMIX,” then press **→**.

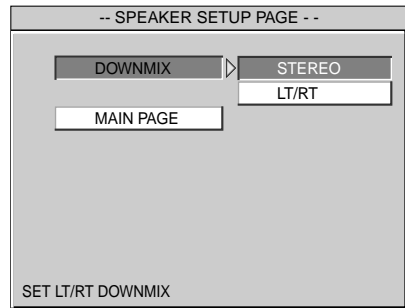

- 4 Press **↑** or **↓** repeatedly to select the desired item from “LT/RT” or “STEREO.”
- 5 Press **(ENTER)**.
“LT/RT DOWNMIX” is displayed at the lower left on the monitor, for example if you select “LT/RT” in step 4.

To return to normal play screen, press **(SETUP)** anytime.

Note

To return to the main page for setup, press **↑/↓/←** repeatedly to select “MAIN PAGE,” then press **(ENTER)**.

Selecting the audio output mode — AUDIO OUT

You can select the audio output setting from “SPDIF/RAW” or “SPDIF/PCM.”

SPDIF (Sony/Philips Digital Interface) is a standard of audio transfer file format. SPDIF allows the transfer of audio, however, signal quality may be degraded.

SPDIF/RAW: outputs the original audio data in SPDIF format.

SPDIF/PCM: outputs the sampling of the original audio data in SPDIF format.

- 1 Press **(SETUP)**.
The main page for setup appears.
- 2 Press **↑** or **↓** repeatedly to select “AUDIO SETUP,” then press **(ENTER)**.
- 3 Press **↑** or **↓** repeatedly to select “AUDIO OUT,” then press **→**.

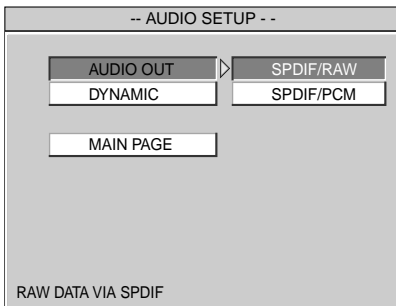

- 4 Press **↑** or **↓** repeatedly to select the desired item from “SPDIF/RAW” or “SPDIF/PCM.”
- 5 Press **(ENTER)**.
“SPDIF/RAW OUTPUT” is displayed at the lower left on the screen, for example if you select “SPDIF/RAW” in step 4.

To return to normal play screen, press **(SETUP)** anytime.

Note

To return to the main page for setup, press **↑/↓/←** repeatedly to select “MAIN PAGE,” then press **(ENTER)**.

Selecting the compression setting for the sound

— DYNAMIC

You can select the compression setting for the sound. If you set the DYNAMIC setting to “OFF” and watch an exciting movie, you can enjoy dynamic sound to its best effect.

However, for example, if the sound is too dynamic and loud to hear low level sound such as human voices, try adjusting the dynamic range.

- 1 Press **(SETUP)**.
The main page for setup appears.
- 2 Press **↑** or **↓** repeatedly to select “AUDIO SETUP,” then press **(ENTER)**.
- 3 Press **↑** or **↓** repeatedly to select “DYNAMIC,” then press **→**.

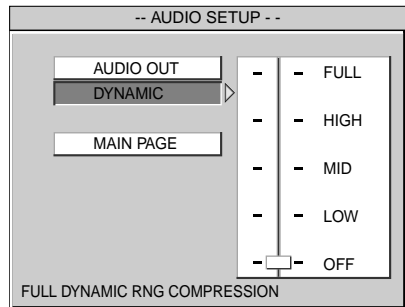

- 4 Press **↑** or **↓** repeatedly to select the desired item from “FULL,” “HIGH,” “MID” or “LOW.”

- 5 Press **(ENTER)**.

To turn off the dynamic range of sound volume, select “OFF” in step 4.

To return to normal play screen, press **(SETUP)** anytime.

Note

To return to the main page for setup, press **↑/↓/←** repeatedly to select “MAIN PAGE,” then press **(ENTER)**.

Selecting the TV colour system — COLOR SYSTEM



The colour system differs, depending on your country. You can change the TV colour system for the monitor.

- 1 Press **(SETUP)**.
The main page for setup appears.
- 2 Press **↑** or **↓** repeatedly to select "PREFERENCES," then press **(ENTER)**.
- 3 Press **↑** or **↓** repeatedly to select "COLOR SYSTEM," then press **→**.

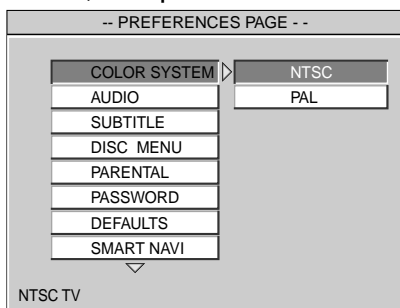

- 4 Press **↑** or **↓** repeatedly to select the desired item from "NTSC" or "PAL."
- 5 Press **(ENTER)**.
"SET TO NTSC" is displayed at the lower left on the screen, for example if you select "NTSC" in step 4.

To return to normal play screen, press **(SETUP)** anytime.

Notes

- To return to the main page for setup, press **↑/↓/←** repeatedly to select "MAIN PAGE," then press **(ENTER)**.
- If your connected monitor is not PAL compatible, do not set "COLOR SYSTEM" to "PAL," as your monitor will not display, and operations will not be possible.

Selecting the audio language for DVD



Some DVDs have multiple audio languages you can select from.

- 1 Press **(SETUP)**.
The main page for setup appears.
- 2 Press **↑** or **↓** repeatedly to select "PREFERENCES," then press **(ENTER)**.
- 3 Press **↑** or **↓** repeatedly to select "AUDIO," then press **→**.

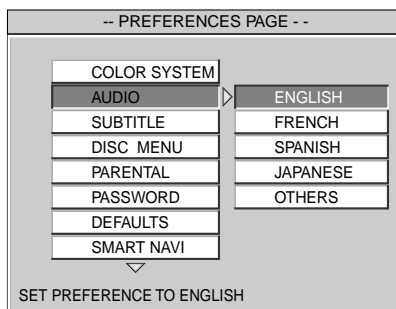

- 4 Press **↑** or **↓** repeatedly to select the desired item from "ENGLISH," "FRENCH," "SPANISH" or "JAPANESE."
If you select "OTHERS," select and enter a language code from "Language Code List" (page 34).
- 5 Press **(ENTER)**.
"PREFERENCE SET TO ENGLISH" is displayed at the lower left on the screen, for example if you select "ENGLISH" in step 4.

To return to normal play screen, press **(SETUP)** anytime.

Notes

- To return to the main page for setup, press **↑/↓/←** repeatedly to select "MAIN PAGE," then press **(ENTER)**.
- Regardless of setting to the desired language, other language may be automatically activated, depending on the DVD.

Displaying the subtitles for DVD — SUBTITLE

If subtitles are recorded on the discs, you can change the subtitles or turn the subtitles on and off when playback is stopped or the disc is ejected.

- 1 Press **(SETUP)**.
The main page for setup appears.
- 2 Press **↑** or **↓** repeatedly to select “PREFERENCES,” then press **(ENTER)**.
- 3 Press **↑** or **↓** repeatedly to select “SUBTITLE,” then press **→**.

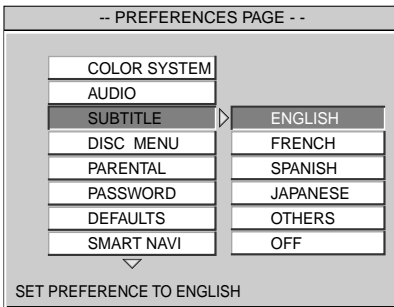

- 4 Press **↑** or **↓** repeatedly to select the desired item from “ENGLISH,” “FRENCH,” “SPANISH” or “JAPANESE.”
If you select “OTHERS,” select and enter a language code from “Language Code List” (page 34).
- 5 Press **(ENTER)**.
“PREFERENCE SET TO ENGLISH” is displayed at the lower left on the screen, for example if you select “ENGLISH” in step 4.

To turn off the subtitle select “OFF” in step 4.

To return to normal play screen, press **(SETUP)** anytime.

Notes

- To return to the main page for setup, press **↑/↓/←** repeatedly to select “MAIN PAGE,” then press **(ENTER)**.
- Regardless of setting to the desired language, other language may be automatically activated, depending on the DVD.

Selecting the DVD menu language — DISC MENU

You can select the display language for the DVD menu.

- 1 Press **(SETUP)**.
The main page for setup appears.
- 2 Press **↑** or **↓** repeatedly to select “PREFERENCES,” then press **(ENTER)**.
- 3 Press **↑** or **↓** repeatedly to select “DISC MENU,” then press **→**.

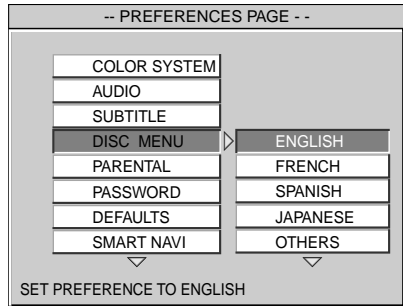

- 4 Press **↑** or **↓** repeatedly to select the desired item from “ENGLISH,” “FRENCH,” “SPANISH” or “JAPANESE.”
If you select “OTHERS,” select and enter a language code from “Language Code List” (page 34).
- 5 Press **(ENTER)**.
“PREFERENCE SET TO ENGLISH” is displayed at the lower left on the screen, for example if you select “ENGLISH” in step 4.

To return to normal play screen, press **(SETUP)** anytime.

Notes

- To return to the main page for setup, press **↑/↓/←** repeatedly to select “MAIN PAGE,” then press **(ENTER)**.
- Regardless of setting to the desired language, other language may be automatically activated, depending on the DVD.

Preparing for the initial parental setting

Playback of some DVDs can be limited according to a predetermined level, such as the age of the viewer. The Parental control function allows you to set a playback limitation level. When you use the unit for the first time, set a password and parental level as described below.

Setting the password

- 1 Press **(SETUP)**.
The main page for setup appears.
- 2 Press **↑** or **↓** repeatedly to select "PREFERENCES," then press **(ENTER)**.
- 3 Press **↑** or **↓** repeatedly to select "PASSWORD," then press **→**.

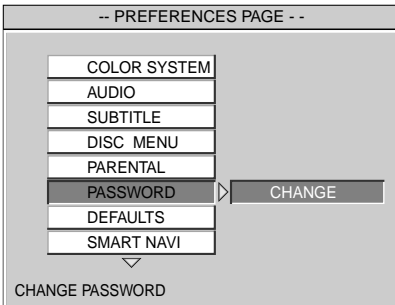

- 4 Press **(ENTER)**.
The setup screen for setting your password is displayed.

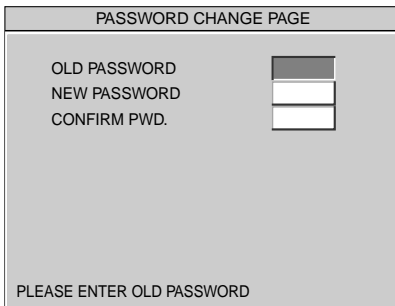

- 5 Press the number buttons to enter 5370 at "OLD PASSWORD."
- 6 Press the number buttons to enter your desired 4-digit number at "NEW PASSWORD."

- 7 Press the number buttons to enter your password* (the same 4-digit number in step 6) again at "CONFIRM PWD."
** If you enter a wrong number, press **(ENTER)**. All the numbers are cleared.*

- 8 Press **(ENTER)**.

Selecting the desired parental setting — PARENTAL

- 1 Press **(SETUP)**.
The main page for setup appears.
- 2 Press **↑** or **↓** repeatedly to select "PREFERENCES," then press **(ENTER)**.
- 3 Press **↑** or **↓** repeatedly to select "PARENTAL," then press **→**.

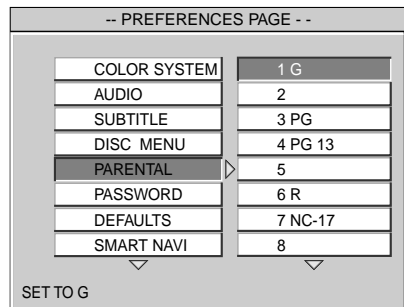

- 4 Press **↑** or **↓** repeatedly to select the desired item from "1 G," "2," "3 PG," "4 PG-13," "5," "6 R," "7 NC-17," "8" or "OFF."

- 5 Press **(ENTER)**.

The screen for password appears.

- 6 Press the number buttons to enter your 4-digit password number.
The parental setting is completed.

- 7 Press **(ENTER)**.

Notes

- If you forget your registered 4-digit password number, press 5370.
- Parental levels in the table are displayed according to MPAA (Motion Picture Association of America) rating system.

Refer to the following table. Parental levels of the table are on the MPAA (Motion Picture Association of America) rating system. If you set this player to level “4” for example, DVDs with levels “5,” “6,” and “7” cannot be played.

This Player	MPAA Rating System
“OFF*”	
“8”	
“7”	“NC-17”: No one 17 and under admitted
“6”	“R”: Restricted
“5”	“—”:
“4”	“PG-13”: Parents strongly cautioned
“3”	“PG”: Parental guidance suggested
“2”	“—”:
“1”	“G”: General audience

* If you select level “OFF,” you can play all discs.

Changing your password — PASSWORD

You can change your password for parental setting here. Follow the steps below.

- 1 Press **Ⓢ** (SETUP).
The main page for setup appears.
- 2 Press **↑** or **↓** repeatedly to select “PREFERENCES,” then press **Ⓜ** (ENTER).
- 3 Press **↑** or **↓** repeatedly to select “PASSWORD,” then press **→**.

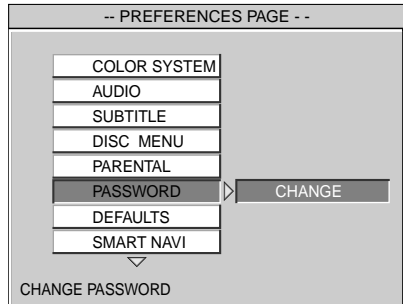

- 4 Press **Ⓜ** (ENTER).
- 5 Press the number buttons to enter your old password, new password, then new password again to confirm it.

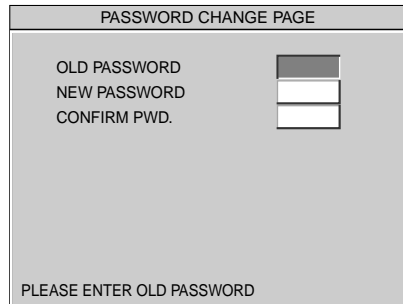

- 6 Press **Ⓜ** (ENTER).

To return to normal play screen, press **Ⓢ** (SETUP) anytime.

Note
If you forget your registered 4-digit password number, press 5370.

Returning this player to the factory setting

— DEFAULTS

You can return this player to the factory setting except your password (page 26, 27) and parental setting (page 26). Follow the steps below.

- 1 Press **(SETUP)**.
The main page for setup appears.
- 2 Press **↑** or **↓** repeatedly to select "PREFERENCES," then press **(ENTER)**.
- 3 Press **↑** or **↓** repeatedly to select "DEFAULTS," then press **→**.

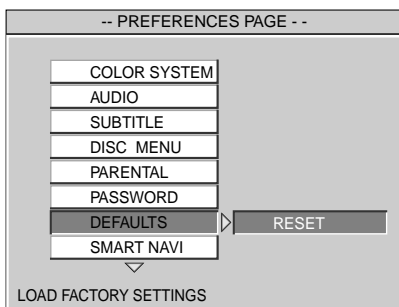

- 4 Press **(ENTER)**.
"FACTORY SETTINGS LOADED" is displayed at the lower left on the screen.

To return to normal play screen, press **(SETUP)** anytime.

Note

To return to the main page for setup, press **↑/↓/←** repeatedly to select "MAIN PAGE," then press **(ENTER)**.

Setting the menu display for MP3 files

— SMART NAVI

If you have set "SMART NAVI" to "WITH MENU" and play a CD containing MP3 files, the menu display for folder names and MP3 file names appear. You can easily search the desired MP3 file with the "SMART NAVI" menu display.

- 1 Press **(SETUP)**.
The main page for setup appears.
- 2 Press **↑** or **↓** repeatedly to select "PREFERENCES," then press **(ENTER)**.
- 3 Press **↑** or **↓** repeatedly to select "SMART NAVI," then press **→**.

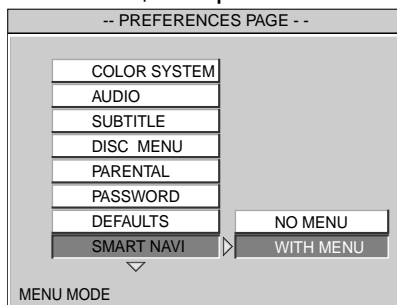

- 4 Press **↑** or **↓** repeatedly to select "WITH MENU."
- 5 Press **(ENTER)**.
"NO MENU" is displayed at the lower left on the screen.

To turn off the menu display for MP3 files, select "NO MENU" in step 4.

To return to normal play screen, press **(SETUP)** anytime.

Note

To return to the main page for setup, press **↑/↓/←** repeatedly to select "MAIN PAGE," then press **(ENTER)**.

Additional Information

Maintenance

Fuse replacement

When replacing the fuse, be sure to use one matching the amperage rating stated on the original fuse. If the fuse blows, check the power connection and replace the fuse. If the fuse blows again after replacement, there may be an internal malfunction. In such a case, consult your nearest Sony dealer.

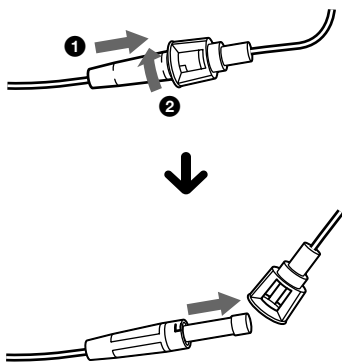

Warning

Never use a fuse with an amperage rating exceeding the one supplied with the unit as this could damage the unit.

Replacing the lithium battery

When the battery becomes weak, the range of the card remote commander becomes shorter. Replace the battery with a new CR2025 lithium battery. Use of any other battery may present a risk of fire or explosion.

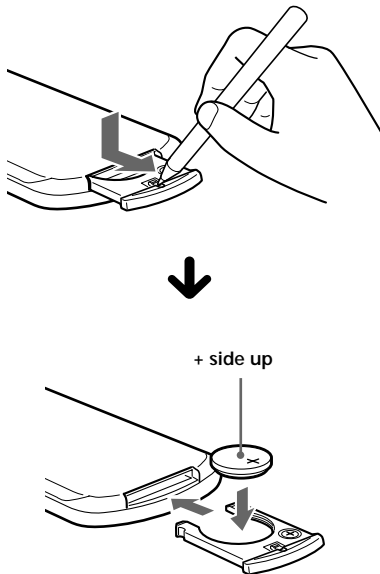

Notes on lithium battery

- Keep the lithium battery out of the reach of children. Should the battery be swallowed, immediately consult a doctor.
- Wipe the battery with a dry cloth to assure good contact.
- Be sure to observe the correct polarity when installing the battery.
- Do not hold the battery with metallic tweezers, otherwise a short-circuit may occur.

WARNING

Battery may explode if mistreated.
Do not recharge, disassemble, or dispose of in fire.

Specifications

System

Laser	Semiconductor laser
Signal format system	NTSC

Audio characteristics

Frequency response	20 Hz to 20 kHz
Signal to noise ratio	90 dB (A)
Harmonic distortion	0.03 %
Dynamic range	90 dB
Wow and flutter	below measurable limits (±0.001% W PEAK)

General

Outputs	Audio output Video output Optical output
Inputs	IR input DC 12 V input
Power requirements	12 V DC car battery (negative earth)
Dimensions	Approx. 189 × 70 × 243 mm (w/h/d)
Mass	Approx. 2.1 kg
Operating temperature	0 °C to 45 °C
Supplied accessories	Parts for installation and connections (1 set) Card remote commander RM-X135 Operating Instructions (1 set)
Optional equipment	Monitor XVM-R70, XVM-H65

Design and specifications are subject to change without notice.

Troubleshooting

The following checklist will help you remedy problems you may encounter with the player. Before going through the checklist below, check the connection and operating procedures.

General

This player is not turned on.

- Check the connections.
- If you find the connections in order, check the fuse.
If the fuse is blown, replace it with a correctly rated fuse.
→ If the fuse blows again, consult your nearest Sony dealer.
- Press and hold the POWER button on the player until the POWER button lights up in green.
- The player may be overheated.
→ Make sure that the player is completely turned off. Wait until the player cools off, then press the POWER button on the player until the POWER button lights up in green.

The contents of the memory have been erased.

- The power cord or battery has been disconnected.
- The power connecting cord is not connected properly.

Stored settings are erased. The fuse has blown. Makes noise when the ignition key is in the ON, ACC, or OFF position.

The leads are not matched correctly with the car's accessory power connector.

The power is continuously supplied to the unit.

- The car does not have an ACC position.
- Press and hold the POWER button on the player until the green light of the POWER button is turned off.
-

Disc playback

A disc cannot be loaded.

- Another disc is already loaded.
- The disc is forcibly inserted upside down or in the wrong way.

MP3 files cannot be played back.

- Recording was not performed according to the ISO 9660 level 1 or level 2 format, or the Joliet or Romeo convention in the expansion format.
- The file extension “.MP3” is not added to the file name.
- Files are not stored in MP3 format.

MP3 files take longer to play back than others.

- The following discs take a longer time to start playback.
- a disc recorded with a complicated tree structure.
 - a disc to which data can be added.

The sound skips due to vibration.

- The player is installed at an angle of more than 15°.
- The player is not installed in a sturdy part of the car.

Playback functions such as pause are deactivated.

- The RESET button has been pressed.
- The disc is ejected.

The sound skips.

Dirty or defective disc.

continue to next page →

Picture

There is no picture.

- Check that the player is connected securely.
- The connecting cord to the monitor is damaged. Replace it with a new one.
- Make sure the monitor is turned on.
- Make sure the video input is selected on the monitor to view pictures from the player.

Picture noise appears.

Clean the disc.

Operation

The remote commander does not function.

- Remove any obstacles between the remote commander and the player.
- Use the remote commander closer to the remote control sensor.
- Point the light emitter of the commander at the remote control sensor of the player.
- Replace the battery in the remote if it is weak.

The player does not play from the beginning when playing a disc.

- Resume Playback may be activated.
→ Press ■ again or eject the disc.
- Depending on the DVD, a TOP menu or a DVD menu may automatically appear on the monitor during playback.
→ Select the desired menu (page 17).
- Depending on the Video CD, the PBC menu display automatically appears on the monitor during playback.
→ Select the desired menu (page 19).

Playback stops automatically.

The disc may contain an auto pause signal. While playing such a disc, this player stops playback at the signal.

You cannot perform certain functions, such as Stop or Search Playback.

With some discs, you cannot activate these functions.

The language for the sound track cannot be changed during playback of a DVD.

- Multilingual tracks are not recorded on the DVD.
- Changing the language for the track is prohibited on the DVD.

The subtitle language cannot be changed during playback of a DVD.

- Multilingual subtitles are not recorded on the DVD.
- Changing the language for the subtitles is prohibited on the DVD.

The subtitles cannot be turned off during playback of a DVD.

Depending on the DVD, you may not be able to turn the subtitles off.

The angles cannot be changed during playback of a DVD.

- Multi-angles are not recorded on the DVD.
- Change the angles at a scene recorded with multiple angles (page 18).
- Changing the angles is prohibited on the DVD.

The player does not operate properly.

Static electricity, etc., may affect the player's operation.

→ Make sure that the player is completely turned off. Wait until the player cools off, then press the POWER button on the player until the POWER button lights up in green.

Error display

Error displays

The following indications will be displayed for about 8 seconds.

POWER OFF OVERHEAT

The player may be overheated.

→ Allow the unit to cool off, then press

(POWER) on the player again.

WRONG REGION

The region code of the DVD currently in the player does not conform to the player.

→ Make sure the region code of the DVD and the player (page 5).



The operation cannot be done.

Language Code List

The language spellings conform to the ISO 639: 1988 (E/F) standard.

Code Language	Code Language	Code Language	Code Language
1027 Afar	1183 Irish	1347 Maori	1507 Samoan
1028 Abkhazian	1186 Scots Gaelic	1349 Macedonian	1508 Shona
1032 Afrikaans	1194 Galician	1350 Malayalam	1509 Somali
1039 Amharic	1196 Guarani	1352 Mongolian	1511 Albanian
1044 Arabic	1203 Gujarati	1353 Moldavian	1512 Serbian
1045 Assamese	1209 Hausa	1356 Marathi	1513 Siswati
1051 Aymara	1217 Hindi	1357 Malay	1514 Sesotho
1052 Azerbaijani	1226 Croatian	1358 Maltese	1515 Sundanese
1053 Bashkir	1229 Hungarian	1363 Burmese	1516 Swedish
1057 Byelorussian	1233 Armenian	1365 Nauru	1517 Swahili
1059 Bulgarian	1235 Interlingua	1369 Nepali	1521 Tamil
1060 Bihari	1239 Interlingue	1376 Dutch	1525 Telugu
1061 Bislama	1245 Inupiak	1379 Norwegian	1527 Tajik
1066 Bengali; Bangla	1248 Indonesian	1393 Occitan	1528 Thai
1067 Tibetan	1253 Icelandic	1403 (Afan)Oromo	1529 Tigrinya
1070 Breton	1254 Italian	1408 Oriya	1531 Turkmen
1079 Catalan	1257 Hebrew	1417 Punjabi	1532 Tagalog
1093 Corsican	1261 Japanese	1428 Polish	1534 Setswana
1097 Czech	1269 Yiddish	1435 Pashto; Pushto	1535 Tonga
1103 Welsh	1283 Javanese	1436 Portuguese	1538 Turkish
1105 Danish	1287 Georgian	1463 Quechua	1539 Tsonga
1109 German	1297 Kazakh	1481 Rhaeto-Romance	1540 Tatar
1130 Bhutani	1298 Greenlandic	1482 Kirundi	1543 Twi
1142 Greek	1299 Cambodian	1483 Romanian	1557 Ukrainian
1144 English	1300 Kannada	1489 Russian	1564 Urdu
1145 Esperanto	1301 Korean	1491 Kinyarwanda	1572 Uzbek
1149 Spanish	1305 Kashmiri	1495 Sanskrit	1581 Vietnamese
1150 Estonian	1307 Kurdish	1498 Sindhi	1587 Volapük
1151 Basque	1311 Kirghiz	1501 Sangho	1613 Wolof
1157 Persian	1313 Latin	1502 Serbo-Croatian	1632 Xhosa
1165 Finnish	1326 Lingala	1503 Singhalese	1665 Yoruba
1166 Fiji	1327 Laothian	1505 Slovak	1684 Chinese
1171 Faroese	1332 Lithuanian	1506 Slovenian	1697 Zulu
1174 French	1334 Latvian; Lettish		
1181 Frisian	1345 Malagasy		1703 Not specified

Advertencia

Se le advierte de que la realización de cambios o modificaciones no aprobados explícitamente en este manual puede anular su autorización para utilizar este equipo.

**CLASS 1
LASER PRODUCT**

Esta etiqueta está situada en la parte inferior del chasis.

**CAUTION—INVISIBLE LASER RADIATION WHEN OPEN
DO NOT STARE INTO BEAM OR
VIEW DIRECTLY WITH OPTICAL INSTRUMENTS**

Esta etiqueta está situada en el chasis interno de la unidad de activación.

¡Bienvenido!

Gracias por adquirir este reproductor de DVD de Sony. Disfrutará aún más de sus distintas funciones con:

- Reproducción de DVD/Video CD/CD de audio.
- Soporte para DTS/Dolby digital a través de un terminal de salida digital óptica.
- Reproducción de archivos MP3.
- **Accesorio controlador suministrado**
Control remoto de tarjeta
RM-X135

Derechos de autor

Este producto incorpora tecnología de protección de derechos de autor (copyright) amparada por demandas de ciertas patentes de EE.UU., otros derechos de propiedad intelectual de Macrovision Corporation y otros propietarios. El uso de dicha tecnología debe contar con la autorización de Macrovision Corporation y es únicamente para uso doméstico y otros usos de visualización limitados, a menos que Macrovision Corporation autorice lo contrario. Está prohibida la ingeniería inversa o desmontaje de la unidad.

Fabricado bajo licencia de Dolby Laboratories. "Dolby", "Pro Logic" y el símbolo de la doble D son marcas comerciales de Dolby Laboratories.

"DTS", "DTS Digital Surround" y "DTS Digital Out" son marcas comerciales de Digital Theater Systems, Inc.



Índice

Precauciones	4
Acerca de este manual	4
Discos compatibles con este reproductor	5
Notas sobre los discos	7
Acerca de los archivos MP3	8
Ubicación de los controles	10

Procedimientos iniciales

Reinicio del reproductor	12
--------------------------------	----

Reproductor de DVD/ Video CD/CD

Reproducción de discos	13
Búsqueda directa de capítulos/títulos/ pistas	14
Reanudación de la reproducción	14
Para apagar el reproductor	14
Reproducción de archivos MP3 con la pantalla de menú	14
Visualización del tiempo de reproducción	15
Cambio del idioma de los subtítulos	16
Uso de un menú DVD	17
Uso del botón TOP MENU	17
Uso del botón MENU	17
Cambio del idioma del audio	18
Cambio de ángulos	18
Cambio de la salida de audio	19
Uso de la función PBC (control de reproducción)	19

Cambio de la configuración

Visualización del aviso de varios ángulos — ANGLE MARK	20
Visualización de subtítulos para usuarios con problemas auditivos — CAPTIONS	21
Ajuste del salvapantallas — SCR SAVER	22
Selección del modo de altavoz — SPEAKER SETUP	22
Selección del modo de salida de audio — AUDIO OUT	23
Selección del ajuste de compresión del sonido — DYNAMIC	23
Selección del sistema de televisión en color — COLOR SYSTEM	24
Selección del idioma del audio de un DVD — AUDIO	24
Visualización de subtítulos de un DVD — SUBTITLE	25
Selección del idioma del menú DVD — DISC MENU	25
Preparación del ajuste inicial de la función de control de bloqueo	26
Ajuste de la contraseña	26
Selección del ajuste de control de bloqueo deseado — PARENTAL	26
Cambio de la contraseña — PASSWORD	27
Restauración del ajuste de fábrica del reproductor — DEFAULTS	28
Ajuste de la pantalla de menú para archivos MP3 — SMART NAVI	28

Información adicional

Mantenimiento	29
Especificaciones	30
Solución de problemas	31
Indicaciones de error	33
Lista de códigos de idiomas	Tapa posterior

Precauciones

Para evitar el riesgo de lesiones o accidentes, lea las siguientes advertencias antes de instalar el reproductor y ponerlo en funcionamiento.

Para la seguridad del conductor

Cumpla con las leyes de tránsito de su país.

- Mientras maneje
 - No mire ni utilice el reproductor, ya que podría distraerse y provocar un accidente. Si desea hacerlo, estacione el automóvil en un lugar seguro.
- Cuando utilice el reproductor
 - No introduzca las manos, los dedos ni objetos extraños en el mismo, ya que podría provocar lesiones graves o dañar el reproductor.
 - Mantenga los objetos pequeños fuera del alcance de los niños.
- Si el reproductor no funciona, compruebe las conexiones primero. Si todo está en orden, compruebe el fusible.
- Si el auto estuvo estacionado bajo la luz directa del sol, deje que el reproductor se enfríe antes de utilizarlo.
- Evite instalar el reproductor en lugares:
 - sujetos a temperaturas inferiores a $-30\text{ }^{\circ}\text{C}$ o superiores a $65\text{ }^{\circ}\text{C}$.
 - sujetos a la luz directa del sol.
 - cercanos a fuentes de calor (como calefactores).
 - expuestos a la lluvia o la humedad.
 - expuestos a un exceso de polvo o suciedad.
 - expuestos a un exceso de vibraciones.
 - expuestos a fuentes de calor:
Mantenga todos los productos alejados de los componentes del vehículo que se calientan con el tiempo como, por ejemplo, tubos, cables de alto voltaje y componentes del sistema de frenos. Asegúrese de dejar espacio suficiente para que haya ventilación en las ranuras y aberturas a fin de evitar el recalentamiento.

Ante cualquier consulta o problema relacionados con este reproductor, póngase en contacto con el distribuidor de Sony más próximo.

Condensación de humedad

En días lluviosos o en zonas muy húmedas, es posible que se condense humedad dentro de las lentes. Si esto ocurre, el reproductor no funcionará correctamente. En este caso, extraiga el disco y espere una hora aproximadamente hasta que se haya evaporado la humedad.





Para mantener una alta calidad de sonido

Asegúrese de no derramar jugos ni refrescos sobre el reproductor o los discos.

Acerca de este manual

Convenciones

- Las instrucciones de este manual describen cómo usar este reproductor empleando los controles del control remoto inalámbrico suministrado.
- En este manual se utilizan los iconos que aparecen a continuación:

Icono	Significado
	Indica una función de DVD.
	Indica una función de Video CD.
	Indica una función de CD de audio.
	Indica la función de un CD que contiene un archivo MP3.

Discos compatibles con este reproductor

El reproductor sólo puede reproducir discos de 12 cm.

- DVD
- Video CD
- CD de audio
- CD-R/CD-RW

Tipo de disco Etiqueta del disco

DVD de video



Video CD



CD de audio



Archivos MP3



Código de región de los DVD compatibles con este reproductor

El reproductor tiene un código de región impreso en su parte posterior y sólo puede reproducir discos DVD marcados con el mismo código de región. Los DVD con la etiqueta  también pueden reproducirse en este reproductor. Si intenta reproducir cualquier otro DVD, aparecerá en la pantalla el mensaje "WRONG REGION". En algunos DVD es posible que no aparezca la indicación de código de región, aunque su reproducción esté prohibida por límites de zona.

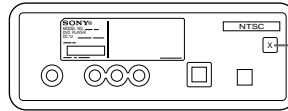

Código de región

Precauciones

- Este reproductor **NO** puede reproducir los discos siguientes.
 - DVD-Audio
 - DVD-ROM
 - DVD-R
 - Photo-CD
 - CD-Extra (Datos)
 - Mixed CD (Datos)
 - CD-ROM (datos que no sean los de archivos MP3)
 - disco grabado en Multi Session
- Este producto incorpora tecnología de protección de derechos de autor (copyright) amparada por reclamaciones de método de ciertas patentes de EE.UU., otros derechos de propiedad intelectual de Macrovision Corporation y otros propietarios. El uso de dicha tecnología debe contar con la autorización de Macrovision Corporation y es únicamente para uso doméstico y otros usos de visualización limitados, a menos que Macrovision Corporation autorice lo contrario. Está prohibida la ingeniería inversa o el desmontaje de la unidad.

continúa en la página siguiente →

Notas acerca de los discos CD-R (CD grabables) y los discos CD-RW (CD reescribibles)

- Según el estado del disco o el equipo utilizado para su grabación, es posible que algunos discos CD-R/CD-RW no puedan reproducirse en esta unidad.
- No pueden reproducirse discos CD-R/CD-RW que no estén finalizados.*
- Pueden reproducirse archivos MP3 grabados en CD-ROM, CD-R y CD-RW.

* Proceso necesario para reproducir en el reproductor de CD de audio discos CD-R o CD-RW grabados.

Nota acerca del PBC (Control de reproducción) (Video CD)

Este reproductor se ajusta a las versiones 1,1 y 2,0 de los estándares de Video CD. Puede disfrutar de dos tipos de reproducción según el tipo de disco.

Tipo de disco	Podrá
Video CD sin funciones PBC (discos de la versión 1,1)	Disfrutar de reproducción de video (imágenes en movimiento) y de música.
Video CD con funciones PBC (discos de la versión 2,0)	<ul style="list-style-type: none">• Utilizar software interactivo empleando las pantallas de menú que aparecen en el monitor (Reproducción PBC)• Disfrutar de las funciones de reproducción de video• Reproducir imágenes fijas de alta resolución si están incluidas en el disco.

Nota acerca de los CD con codificación DTS
Al reproducir un CD con codificación DTS*, se escuchará un exceso de ruido en las salidas analógicas estéreo. Para evitar posibles daños en el sistema de audio, tome las precauciones necesarias cuando las salidas analógicas estéreo del reproductor estén conectadas a un sistema de amplificación. Para disfrutar de la reproducción DTS Digital Surround™, debe conectar un sistema decodificador externo DTS Digital Surround™ de 5,1 canales a la salida digital del reproductor.

* "DTS", "DTS Digital Surround" y "DTS Digital Out" son marcas comerciales de Digital Theater Systems, Inc.

Términos referidos a los discos

Estructura de un DVD

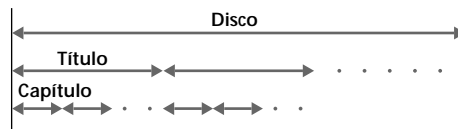

Estructura de un Video CD o CD de audio

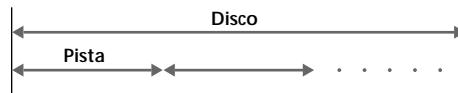

- **Título**
La sección más larga de un elemento de imagen o de música de un disco DVD, por ejemplo una película en software de video o un álbum en software de audio, etc.
- **Capítulo**
Secciones de un elemento de imagen o de música más pequeñas que los títulos. Un título se compone de varios capítulos. A cada capítulo se le asigna un número de capítulo que permite localizarlo. Es posible que algunos discos no tengan capítulos grabados.
- **Pista**
Secciones de un elemento de imagen o de música de un disco Video CD o CD de audio. A cada pista se le asigna un número de pista que permite localizarla.
- **Escena**
En un Video CD con funciones PBC (control de reproducción), las pantallas de menú, las imágenes en movimiento y las imágenes fijas se dividen en secciones denominadas "escenas". Cada escena tiene asignado un número que permite localizarla.

Notas sobre los discos

- Para mantener limpios los discos, no toque su superficie. Sujételos por los bordes.
- Guarde los discos en sus cajas o en los cargadores de discos cuando no los use. No someta los discos al calor ni a altas temperaturas. Evite dejarlos en automóviles estacionados, o en tableros o bandejas traseras.

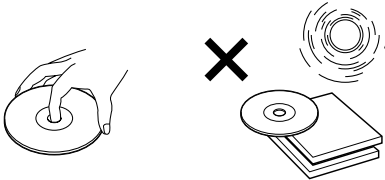

- No adhiera etiquetas ni use discos con residuos de pegamento o tinta. Tales discos pueden dejar de girar al usarse, causar fallas de funcionamiento, o dañarse.

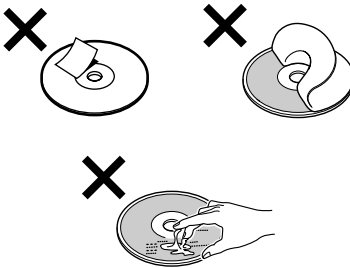

- No use discos con etiquetas pegadas o engomados. Su uso puede producir las siguientes fallas de funcionamiento:
 - Imposibilidad de expulsar el disco (dado que se despegó la etiqueta o el engomado, y se obstruye el mecanismo de expulsión).
 - Imposibilidad de leer los datos de audio correctamente (por ejemplo, se interrumpe la reproducción o simplemente no la hay) debido a que el calor contrae el engomado o la etiqueta y hace que el disco se deforme.
- No se pueden reproducir en esta unidad discos de formas no estándar (por ejemplo, en forma de corazón, cuadrado o estrella). Tratar de hacerlo puede dañar la unidad. No utilice este tipo de discos.

- No se pueden reproducir CD de 8 cm.
- Antes de la reproducción, limpie los discos con un paño de limpieza disponible en el mercado. Hágalo desde el centro hacia los bordes. No utilice disolventes como bencina, diluyentes, limpiadores comerciales ni aerosoles antiestáticos formulados para discos analógicos.

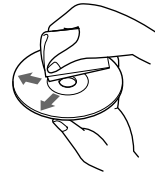

Discos de música codificados con protección de los derechos de autor

Este producto se ha diseñado para reproducir discos que cumplen con el estándar Compact Disc (CD). Desde hace poco tiempo, algunas compañías discográficas comercializan discos de música codificados con protección de derechos de autor. Tenga en cuenta que, entre estos discos, algunos no cumplen con el estándar CD, por lo que no podrán reproducirse con este producto.

Acerca de los archivos MP3

MP3 (MPEG 1 Audio Layer-3) es una tecnología y formato estándar para la compresión de una secuencia de sonido. El archivo se comprime a casi 1/10 de su tamaño original. Se comprimen los sonidos que no percibe el oído humano, mientras que los que sí pueden oírse no se comprimen.

Formato de archivo MP3 recomendado

Frecuencia de muestreo (Hz)	32 k, 44,1 k, 48 k
-----------------------------	--------------------

Velocidad de bits (bps)	De 32 k a 256 k
-------------------------	-----------------

Notas sobre los discos

Puede reproducir archivos MP3 grabados en CD-ROM, CD-R y CD-RW.

El disco debe tener formato de nivel 1 o nivel 2 de ISO 9660*, o la norma Joliet o Romeo si está en formato de expansión.

* Formato ISO 9660

La norma internacional más utilizada para el formato lógico de archivos y carpetas en un CD-ROM.

Existen varios niveles de especificaciones.

En el nivel 1, los nombres de los archivos deben ajustarse al formato 8,3 (8 caracteres como máximo en el nombre y 3 caracteres como máximo en la extensión “.MP3”) y escribirse en mayúsculas. Los nombres de las carpetas no pueden superar los 8 caracteres. No se permiten más de 8 niveles de carpetas anidadas. Las especificaciones del nivel 2 permiten nombres de hasta 31 caracteres.

Cada carpeta puede tener hasta 8 árboles.

Con respecto al formato de expansión conforme a la norma Joliet o Romeo, revise el contenido del software de escritura, etc.

Notas

- En el caso de formatos que no sean ISO 9660 nivel 1 o nivel 2, es posible que los nombres de las carpetas y de los archivos no se vean correctamente.
- Al asignar nombres, asegúrese de agregarles la extensión de archivo “.MP3”.
- Si asigna la extensión “.MP3” a un archivo que no es MP3, el reproductor no podrá reconocer el archivo correctamente y generará un ruido que podría dañar los altavoces.
- El inicio de la reproducción de los siguientes discos es más lento de lo normal:
 - disco grabado con una estructura de árbol complicada.
 - disco al que es posible agregar datos.
- Si reproduce un archivo MP3 de alta velocidad de bits, como 320 kbps, el sonido puede ser discontinuo.

Orden de reproducción de los archivos MP3

El orden de reproducción de las carpetas y archivos es el siguiente:

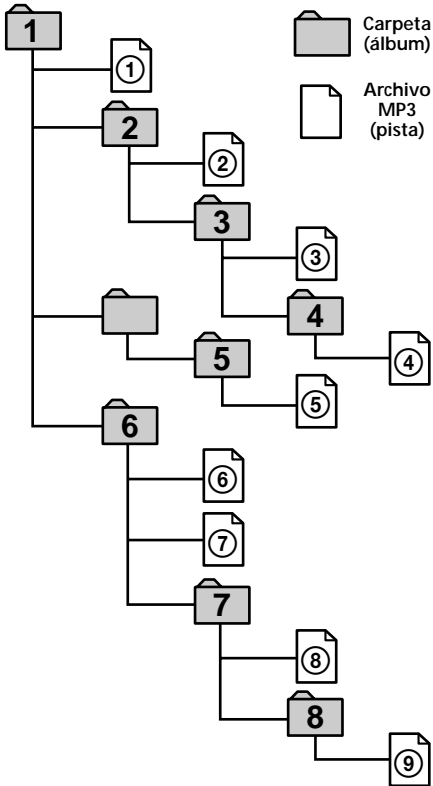

Árbol 1 Árbol 2 Árbol 3 Árbol 4 Árbol 5
(raiz)

Sugerencia

Si desea especificar un orden de reproducción dado, antes del nombre de la carpeta o archivo, ingrese el orden por número (p.ej. "01", "02"), luego grabe el contenido en el disco (el orden varía según el software de escritura).

Ubicación de los controles

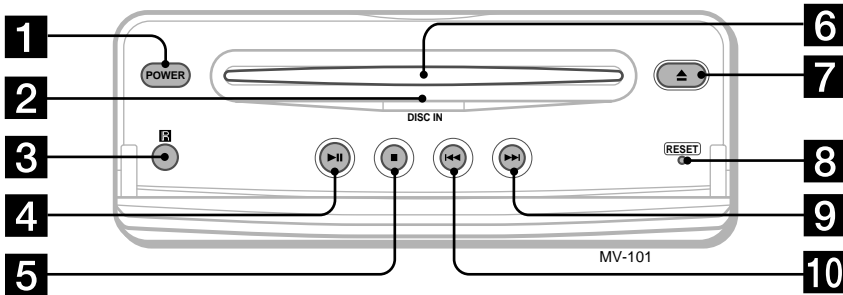
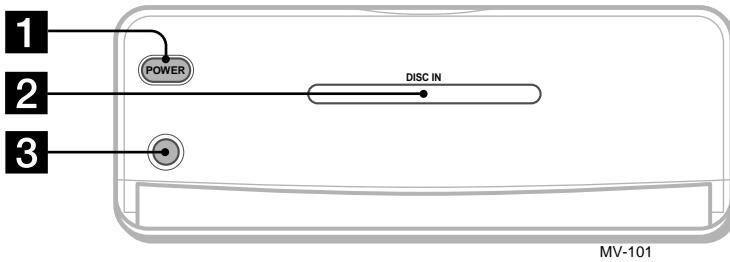

Consulte las páginas indicadas para obtener información detallada.

- 1** Botón POWER (encendido/apagado)*
Para encender o apagar el reproductor, mantenga presionado el botón POWER hasta que la luz verde del botón se encienda o se apague.
- 2** Indicador DISC IN
Si hay un disco en el reproductor, el indicador DISC IN se ilumina en naranja.
- 3** Receptor del control remoto de tarjeta
- 4** Botón ►|| (reproducir/pausa) 13
- 5** Botón ■ (detener) 13
- 6** Ranura del disco
- 7** Botón ▲ (expulsar) 13
Disponible para expulsar un disco del reproductor aunque el reproductor esté apagado.
- 8** Botón RESET 12
- 9** Botón ►► (siguiente) 13
- 10** Botón ◀◀ (anterior) 13

*** Advertencia sobre la instalación en un automóvil sin posición ACC (accesorios) en el interruptor de la llave de encendido**
Asegúrese de mantener presionado el botón POWER (1) del reproductor hasta que la luz verde del botón se apague. Si no lo hace, el reproductor no se apaga y desgasta la batería.

Nota

Podrá expulsar un disco aunque el reproductor esté apagado, pero no podrá insertarlo.

Control remoto de tarjeta RM-X135

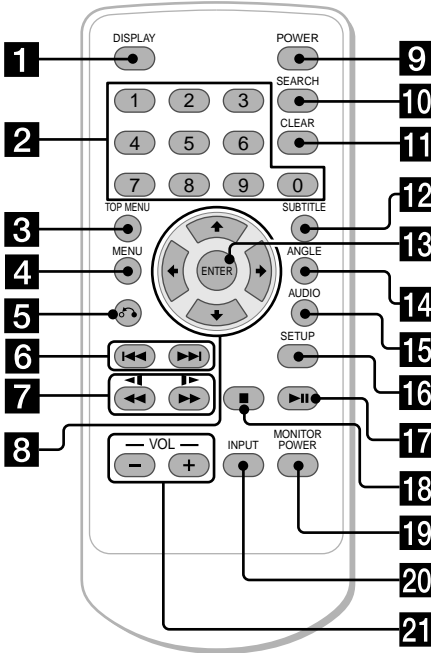

Los botones correspondientes del control remoto de tarjeta controlan las mismas funciones que los del reproductor.

Las instrucciones de este manual describen el uso del reproductor empleando principalmente el control remoto de tarjeta.

Sugerencia

Consulte "Cambio de la pila de litio" para conocer en detalle cómo sustituir la pila (página 29).

Precauciones acerca del botón POWER (encendido/apagado) (9)

- Para apagar el reproductor, mantenga presionado el botón POWER durante más de 2 segundos. El reproductor se apaga por completo. Si el auto no dispone de posición ACC, asegúrese de que la luz verde del botón POWER (1) del reproductor (página 10) esté apagada. De lo contrario, se desgastará la pila.
- Para encender nuevamente el reproductor, mantenga presionado el botón POWER (1) (página 10) del reproductor hasta que la luz verde del botón se encienda.

Consulte las páginas indicadas para obtener información detallada.

- 1** Botón DISPLAY 15
Para mostrar un tiempo de reproducción.
- 2** Botones numéricos 19
- 3** Botón TOP MENU 17, 19
Para mostrar el menú principal de un DVD grabado o para encender o apagar el menú PBC (control de reproducción) de un Video CD.
- 4** Botón MENU 17
Para mostrar el menú DVD grabado.
- 5** Botón ↶ (volver) 19
- 6** Botones ◀/▶ (anterior/siguiente)
- 7** Botones ◀◀/▶▶ (retroceso rápido/lento)/▶▶/▶▶ (avance rápido/lento)
- 8** Botones ↑/→/↓/←
- 9** Botón POWER (encendido/apagado) 13
Para obtener más información, consulte "Precauciones acerca del botón POWER (encendido/apagado) (9)".
- 10** Botón SEARCH 14
Para especificar un punto deseado en un disco, ya sea por capítulo, por título o por pista.
- 11** Botón CLEAR
- 12** Botón SUBTITLE 16
Para cambiar el idioma de los subtítulos al reproducir un DVD.

- 13** Botón ENTER
Para ingresar un ajuste.
- 14** Botón ANGLE 18
Para seleccionar los diversos ángulos de visualización durante la reproducción o pausa de un DVD.
- 15** Botón AUDIO 18, 19
Para cambiar la salida de audio o el idioma del audio.
- 16** Botón SETUP 20
Para entrar o salir del menú de ajustes.
- 17** Botón ▶|| (reproducir/pausa)
- 18** Botón ■ (detener)

- 19** Botón MONITOR POWER (encendido/apagado)*
Para encender o apagar el monitor.
- 20** Botón INPUT*
Para seleccionar la fuente de entrada.
- 21** Botones VOL (-/+)*
Para subir o bajar el volumen.

* Estos botones se utilizan en monitores Sony opcionales que no sean los modelos XVM-R75 ni XVM-H6.

Procedimientos iniciales

Reinicio del reproductor

Antes de utilizar el reproductor por primera vez, o después de sustituir la batería del auto o de cambiar las conexiones, debe reiniciarlo. Abra el panel frontal y presione el botón RESET con un objeto puntiagudo, como por ejemplo un bolígrafo.

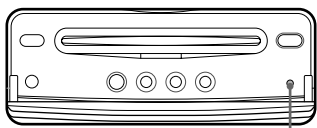

Botón RESET

Reproductor de DVD/ Video CD/CD

Este capítulo describe cómo reproducir un disco.

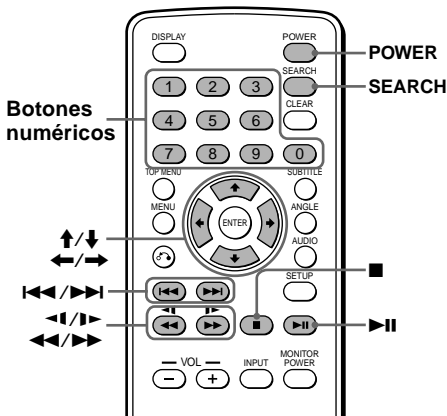

Para	Haga lo siguiente
Detener la reproducción	Presione ■*1
Expulsar el disco	Abra el panel frontal y presione ▲ en el reproductor.
Insertar una pausa	Presione ►►*2
Reanudar la reproducción después de la pausa	Presione ►►
Pasar al capítulo, pista o escena siguiente en el modo de reproducción continua	Presione ►►►
Retroceder al capítulo, pista o escena anterior en modo de reproducción continua	Presione ◀◀◀
Avanzar rápidamente	Presione ►►►/►► mientras se reproduce*3*4
Retroceder rápidamente	Presione ◀◀◀/◀◀ mientras se reproduce*3*4
Avanzar lentamente (sólo en DVD/Video CD) pausa*4	Presione ►►►/►► en pausa*4
Retroceder lentamente (sólo en DVD)	Presione ◀◀◀/◀◀ en pausa

Reproducción de discos

- 1 Presione (POWER) para encender el reproductor.
- 2 Abra el panel frontal.
- 3 Inserte el disco (con la cara etiquetada hacia arriba o la superficie que desea reproducir hacia abajo si se trata de un DVD).

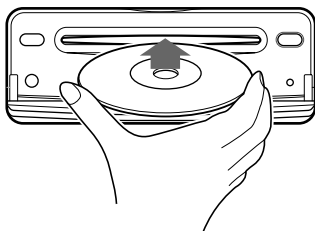

Si ya hay un disco insertado, presione ►► para iniciar la reproducción.

Nota

Podrá expulsar un disco aunque el reproductor esté apagado, pero no podrá insertarlo.

*1 Si está activada la función de reanudación de la reproducción, puede reanudar la reproducción más tarde presionando ►►. Para conocer más detalles, consulte "Reanudación de la reproducción".

*2 DVD/Video CD

Durante la pausa se detienen tanto las imágenes como el sonido y aparece "PAUSE" en la pantalla.

CD de audio

Se detiene el sonido y aparece "PAUSE" en la pantalla.

*3 DVD/Video CD/CD de audio

La velocidad de reproducción aumenta 4 veces sin sonido.

*4 Un disco que no sea un DVD vuelve a la reproducción normal cuando se acaba una pista/archivo MP3.

Notas

- Según el método de grabación utilizado en el disco, es posible la reproducción tarde un minuto o más en iniciarse.
- Según el estado del disco, es posible que éste no se reproduzca (página 7).
- Si reproduce un archivo MP3 de alta velocidad de bits, como 320 kbps, el sonido puede ser discontinuo.

continúa en la página siguiente →

Búsqueda directa de capítulos/títulos/pistas

- 1 Durante la reproducción o la pausa, presione **(SEARCH)** para visualizar la pantalla de búsqueda.
 - DVD
Cada vez que presione **(SEARCH)**, la pantalla de búsqueda alternará el título y el capítulo.
 - Video CD (sólo cuando la opción PBC está desactivada)/CD de audio
Aparecerá la pantalla de búsqueda de pistas.
- 2 Presione los botones numéricos para ingresar el número del capítulo, título o pista que desee.
- 3 Presione **(ENTER)**.

Nota

No debe ajustar este valor en "0".

Reanudación de la reproducción

- 1 Presione **■** durante la reproducción para detenerla.
La unidad memorizará el punto en el cual detuvo la reproducción.
 - DVD/Video CD/CD de audio
"PRESS PLAY TO CONTINUE" parpadea en la pantalla.
- 2 Presione **▶||** para iniciar la reproducción. Cuando está activada la función de reanudación de la reproducción, ésta se reanuda desde el punto en el que la detuvo. Cuando está desactivada, la reproducción comienza desde el principio.
 - MP3
Si activa la reanudación de la reproducción, la reproducción se iniciará desde el inicio del archivo MP3 (pista) en el cual detuvo la reproducción.

Notas

- Para desactivar la función de reanudación, vuelva a presionar **■** mientras la reproducción está detenida o expulse el disco del reproductor.
- El reproductor memoriza el punto en el que detuvo la reproducción del disco que se encuentra en estos momentos en el reproductor.
- La función de reanudación se desactivará cuando el disco se expulse.
- Si la función de reanudación está activada durante la reproducción de avance rápido/lento o el retroceso rápido/lento, la reproducción normal se iniciará cuando presione **▶||**.

Para apagar el reproductor

Presione **(POWER)** para apagar el reproductor.

Reproducción de archivos MP3 con la pantalla de menú



Si ajustó la opción "SMART NAVI" en "WITH MENU" (página 28) y reproduce un CD que contiene archivos MP3, aparecerá la pantalla de menú de nombres de carpetas y nombres de archivos MP3. Podrá localizar fácilmente el archivo MP3 deseado con la pantalla de menú "SMART NAVI".

- 1 Inserte un CD que contenga archivos MP3 en el reproductor.
Aparecerá la pantalla de menú "SMART NAVI".

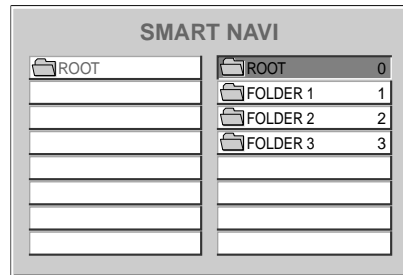

- 2 Presione los botones numéricos para seleccionar la carpeta que desea. Los botones **↑/→/↓/←** también permiten seleccionar la carpeta deseada. Si selecciona la carpeta 1, aparecerán los nombres de archivos MP3 de la carpeta 1.

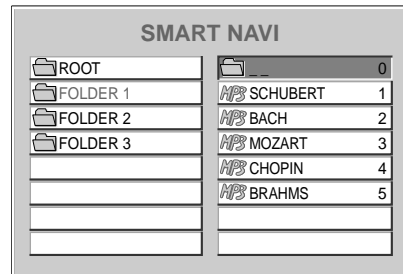

- 3 Presione los botones numéricos para seleccionar el archivo MP3 que desea. Los botones **↑/→/↓/←** también permiten seleccionar el archivo MP3 deseado. Se inicia la reproducción.

Para desactivar la pantalla de menú para archivos MP3, ajuste "SMART NAVI" en "NO MENU" (página 28).

Notas

- Para desactivar la función de reanudación, vuelva a presionar **■** mientras la reproducción está detenida o expulse el disco del reproductor.
- Durante la reproducción, no se pueden cambiar ni carpetas ni archivos con la pantalla de menú "SMART NAVI". Solamente puede cambiarse el archivo de la carpeta seleccionada con el botón **◀▶**. Para cambiar la carpeta, selecciónela en la pantalla de menú "SMART NAVI" cuando la reproducción se detenga (la reanudación de la reproducción está desactivada).

Visualización del tiempo de reproducción



Puede mostrar el tiempo de reproducción de discos DVD, Video CD y CD de audio.

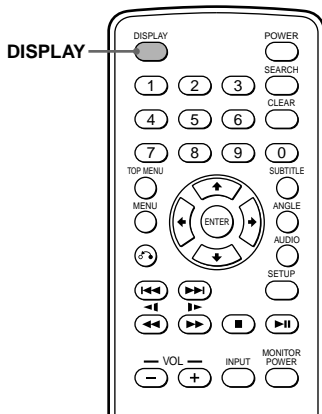

Presione **DISPLAY** durante la reproducción.

El tiempo de reproducción se muestra en la parte superior izquierda de la pantalla.

• DVD

- 1 Presione **DISPLAY** cuando se esté mostrando el tiempo de reproducción.
- 2 Cada vez que presione **DISPLAY**, la visualización cambiará de la siguiente forma:

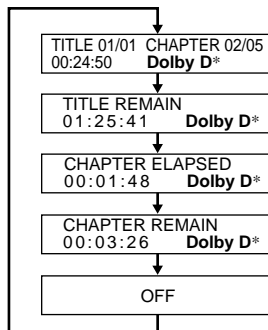

* Es posible que aparezca el formato de la fuente de sonido (Dolby D, DTS o LPCM).

Para salir de la visualización del tiempo de reproducción, presione **DISPLAY** varias veces y seleccione "OFF".

• Video CD/CD

- 1 Presione **(DISPLAY)** cuando se esté mostrando el tiempo de reproducción.
- 2 Cada vez que presione **(DISPLAY)**, la visualización cambiará de la siguiente forma:

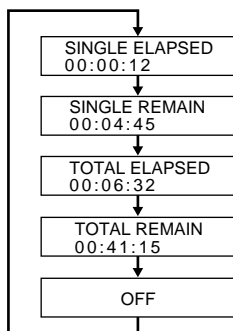

Para salir de la visualización del tiempo de reproducción, presione **(DISPLAY)** varias veces y seleccione "OFF".

Cambio del idioma de los subtítulos **DVD**

Algunos DVD tienen grabados los subtítulos en uno o varios idiomas. En tales DVD puede activar o desactivar los subtítulos o cambiar el idioma en que aparecen.

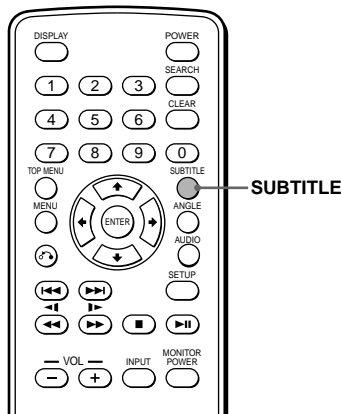

Presione **(SUBTITLE)** durante la reproducción.

El idioma de los subtítulos se muestra en la parte superior izquierda de la pantalla.

Ejemplo: indicación de idioma de los subtítulos

SUBTITLE 02/32 : ENGLISH

Cada vez que presione **(SUBTITLE)**, el idioma cambiará en la lista de los idiomas de subtítulos que están grabados en el disco.

Cuando aparezca la pantalla para el código de idioma, ingrese el código correspondiente al idioma que desea (página 34).

Notas

- También puede cambiar el idioma de los subtítulos al cambiar la configuración.* Consulte "Visualización de subtítulos de un DVD - SUBTITLE" (página 25).
- * Sólo puede cambiar a un determinado idioma de subtítulos utilizando el menú de ajustes si el idioma está incluido tanto en el disco como en la pantalla de ajustes.
- Si desea ocultar los subtítulos, presione **(SUBTITLE)** varias veces para seleccionar "OFF".
- En algunos DVD, es posible que esta función varíe o no pueda utilizarse.

Uso de un menú DVD

Con algunos DVD se puede utilizar el menú original, como sería el menú de títulos y menú DVD. Puede reproducir su escena o canción favoritas seleccionando títulos de canciones y escenas durante la reproducción de un DVD. Puede elegir un elemento, el idioma de los subtítulos, el idioma del audio, etc. seleccionando un menú DVD. Los contenidos de los menús de títulos y los menús DVD son distintos dependiendo del DVD. Es posible que haya discos DVD que no tengan menús grabados.

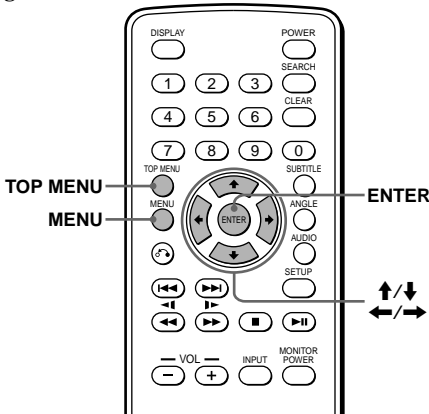

Uso del botón MENU

Algunos DVD tienen un menú más completo que incluye elementos como los idiomas del audio, idiomas de los subtítulos, títulos, capítulos, etc.

- 1 Durante la reproducción de un DVD, presione **(MENU)**. Aparece el menú DVD.
- 2 Presione **↑/→/↓/←** para seleccionar el elemento deseado.
- 3 Presione **(ENTER)** *.

* Si aparecen otras pantallas de selección, repita el paso 2 y 3.

Notas

- Algunos DVD no tienen menú DVD y, en algunos, el contenido del menú DVD y el menú de títulos es el mismo.
- En algunos DVD, el "Menú DVD" puede presentarse como "MENU".
- En algunos DVD "Presione ENTER" puede corresponder a "Presione SELECT" en el paso 3.
- El contenido del menú DVD puede ser distinto dependiendo del DVD.
- Lea el manual de instrucciones que se suministra con el DVD.

Uso del botón TOP MENU

Algunos DVD tienen un menú de títulos. Puede seleccionar y reproducir un título del menú de títulos. Los títulos son las secciones más largas de un elemento de imagen o música de un DVD, por ejemplo, una película o un álbum de software de audio, etc. El botón TOP MENU puede utilizarse para mostrar la pantalla de menú inicial.

- 1 Durante la reproducción de un DVD, presione **(TOP MENU)**. Aparecerá el menú principal* (títulos).
* El contenido del menú principal puede ser distinto dependiendo del DVD.
- 2 Presione **↑/→/↓/←** para seleccionar el título deseado.
- 3 Presione **(ENTER)**. Empezará a reproducirse el título que seleccionó.

Cambio del idioma del audio

Algunos DVD permiten escuchar el sonido en varios idiomas.

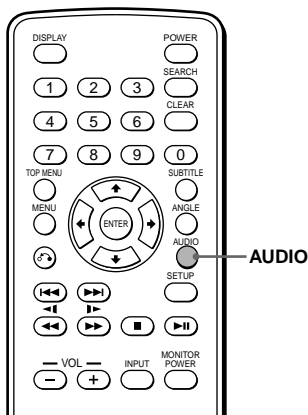

Presione **AUDIO** varias veces durante la reproducción para seleccionar el idioma del audio que desea.

El idioma del audio actual se muestra en la parte superior izquierda de la pantalla.

Ejemplo: indicación de idioma del audio

AUDIO 1/2: **Dolby D** 5.1 ENGLISH

Es posible que aparezca el formato de la fuente de sonido (Dolby D, DTS o LPCM).

Cuando aparezca la pantalla para el código de idioma, ingrese el código correspondiente al idioma que desea (página 34).

Notas

- Sólo puede cambiar de idioma del audio si hay varios idiomas grabados en el DVD.
- También puede cambiar los idiomas del audio utilizando el menú DVD (página 17) o la pantalla de ajustes* (página 24).
- * Sólo puede cambiar a un idioma de audio específico utilizando una pantalla de ajustes si el idioma está incluido tanto en el disco como en la pantalla de ajustes.
- En algunos DVD, es posible que esta función varíe o no pueda utilizarse.

Cambio de ángulos

Algunos DVD tienen varios ángulos alternativos grabados para algunas escenas. Si ajustó la opción "ANGLE MARK" en "ON" (página 20), aparecerá un aviso en la escena durante 3 segundos. Si no se ajustó "ANGLE MARK" en "ON", el aviso no aparecerá.

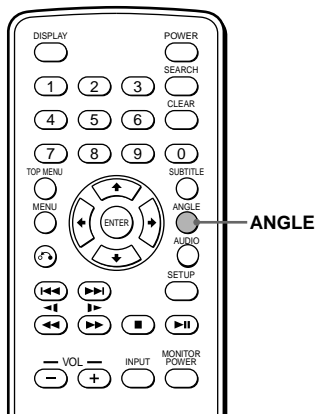

1 Durante la reproducción de un DVD con diversos ángulos alternativos grabados, presione **ANGLE** cuando aparezca un aviso.

El número del ángulo seleccionado se muestra en la parte superior derecha de la pantalla.

2 Presione **ANGLE** varias veces para seleccionar su número de ángulo preferido mientras se esté mostrando el número de ángulo.

Cada vez que presione **ANGLE**, cambiará el número del ángulo.



Número de ángulo seleccionado actualmente y número total de ángulos distintos

Notas

- Sólo puede cambiar el ángulo si hay varios ángulos grabados en el DVD.
- La cantidad total de ángulos grabados puede variar dependiendo del DVD y de la escena.
- Sólo puede cambiar de ángulo durante la reproducción normal. No podrá cambiar el ángulo cuando esté usando la reproducción rápida hacia adelante o hacia atrás.
- Cuando aparezca la escena con varios ángulos elegida, el ángulo cambiará automáticamente al que seleccionó en el paso 2.

Cambio de la salida de audio

VCD CD

Puede seleccionar la salida de audio que desea entre las opciones "STEREO", "L-MONO", "R-MONO" o "MIX-MONO" durante la reproducción de un Video CD o CD de audio.

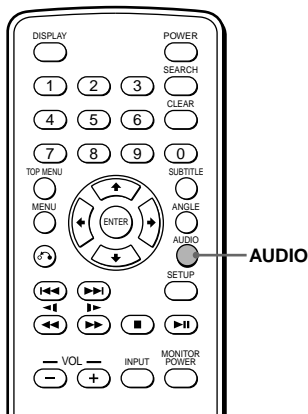

- 1 Presione **AUDIO** durante la reproducción.
La salida actual se muestra en la parte superior izquierda de la pantalla.
Ejemplo: indicación de salida de audio

L-MONO

- 2 Presione **AUDIO** para seleccionar la salida de audio que desea entre las opciones "STEREO", "L-MONO", "R-MONO" o "MIX-MONO" mientras se esté mostrando la salida.
Cada vez que presione **AUDIO**, la salida cambiará.

Uso de la función PBC (control de reproducción)

VCD

Durante la reproducción de un Video CD compatible con PBC, puede ver el menú PBC y seleccionar un elemento del mismo.

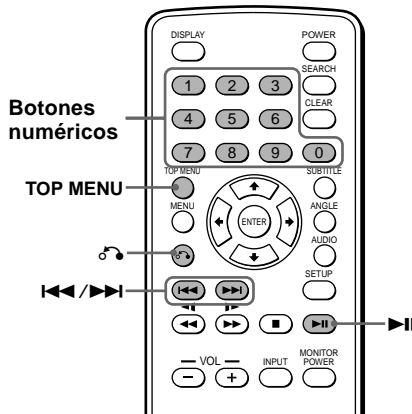

- 1 Inserte un Video CD y presione **TOP MENU** varias veces para seleccionar "PBC ON".
En algunos Video CD, el menú PBC puede aparecer en forma automática después de insertar el disco.
Cada vez que presione **TOP MENU**, las funciones del menú PBC se activarán o desactivarán.
- 2 Presione **▶▶**.
Aparecerá el menú PBC.
- 3 Mientras se visualice la pantalla del menú PBC
— presione los botones numéricos para elegir el número del elemento que desee.
— presione **◀◀/▶▶** para ir a la página anterior o a la página siguiente.
En algunos Video CD, es posible que las funciones de los botones varíen o no puedan utilizarse.

Notas

- Si desea que el menú PBC aparezca durante la reproducción de un Video CD, presione **TOP MENU** varias veces para seleccionar "PBC ON" y, a continuación, presione **▶▶**.
- Durante la reproducción de un Video CD con el ajuste "PBC ON", presione los botones numéricos o **◀◀/▶▶** para cambiar el elemento. El menú PBC no aparece pero comienza la reproducción del elemento seleccionado.
- Durante la reproducción de un Video CD con la opción "PBC ON", presione **⏸** para visualizar el menú PBC.
- Los menús PBC serán distintos dependiendo del Video CD. Lea el manual de instrucciones suministrado con el Video CD.

Cambio de la configuración

Puede configurar y ajustar el reproductor con el menú de ajustes en pantalla. La mayoría de los ajustes deben configurarse la primera vez que utilice el reproductor.

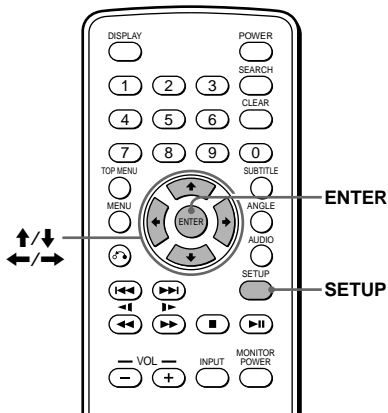

- Presione **↑** o **↓** varias veces para seleccionar "GENERAL SETUP" y, a continuación, presione **(ENTER)**.
- Presione **↑** o **↓** varias veces para seleccionar "ANGLE MARK" y, a continuación, presione **→**.

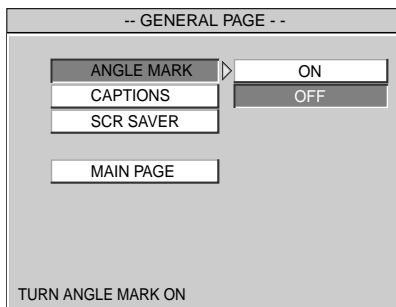

- Presione **↑** o **↓** varias veces para seleccionar "ON".
- Presione **(ENTER)**.
La opción "ANGLE MARK ON" se muestra en la parte inferior izquierda del monitor.

Para desactivar el aviso de varios ángulos, seleccione "OFF" en el paso 4.

Para volver a la pantalla de reproducción normal, presione **(SETUP)** en cualquier momento.

Nota
Si desea volver a la pantalla principal de ajustes, presione **↑/↓/←** varias veces para seleccionar "MAIN PAGE" y, a continuación, presione **(ENTER)**.

Visualización del aviso de varios ángulos — ANGLE MARK



Si se grabaron varios ángulos para una escena en un DVD y la opción "ANGLE MARK" se ajustó en "ON", aparecerá un aviso en la escena.

- Presione **(SETUP)**.
Aparecerá la pantalla principal de ajustes. La opción "PREFERENCES" sólo está disponible cuando se detiene la reproducción.

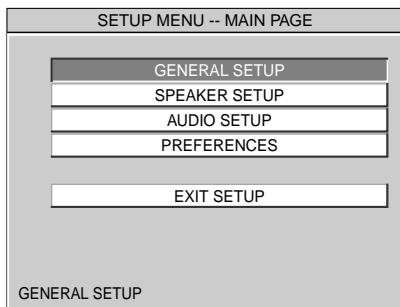

Visualización de subtítulos para usuarios con problemas auditivos

— CAPTIONS 

Los subtítulos para usuarios con problemas auditivos son las palabras que aparecen en el monitor y que describen la porción de audio o sonido de un DVD. Estos subtítulos permiten al espectador con problemas auditivos seguir el diálogo y la acción de una escena en forma simultánea. Esta función sólo está disponible cuando se reproduce un DVD que contiene subtítulos para usuarios con problemas auditivos.

1 Presione **(SETUP)**.

Aparecerá la pantalla principal de ajustes. La opción "PREFERENCES" sólo está disponible cuando se detiene la reproducción.

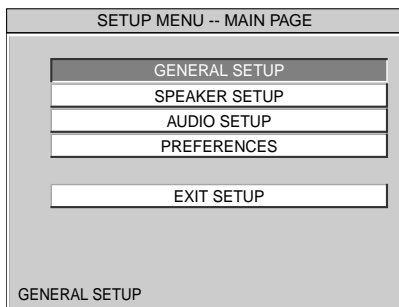

2 Presione **↑** o **↓** varias veces para seleccionar "GENERAL SETUP" y, a continuación, presione **(ENTER)**.

3 Presione **↑** o **↓** varias veces para seleccionar "CAPTIONS" y, a continuación, presione **→**.

4 Presione **↑** o **↓** varias veces para seleccionar "ON".

5 Presione **(ENTER)**.

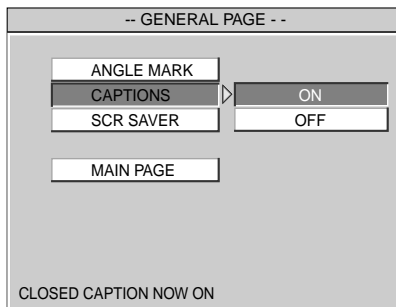

Para desactivar los subtítulos, seleccione "OFF" en el paso 4.

Para volver a la pantalla de reproducción normal, presione **(SETUP)** en cualquier momento.

Nota

Si desea volver a la pantalla principal de ajustes, presione **↑/↓/←** varias veces para seleccionar "MAIN PAGE" y, a continuación, presione **(ENTER)**.

Ajuste del salvapantallas

— SCR SAVER

Si ajustó la opción “SCR SAVER” en “ON”, la imagen del salvapantallas aparecerá cuando deje el reproductor en el modo de pausa o detención durante más de 15 minutos. El salvapantallas evitará que se dañe el monitor.

- 1 Presione **(SETUP)**.
Aparecerá la pantalla principal de ajustes.
- 2 Presione **↑** o **↓** varias veces para seleccionar “GENERAL SETUP” y, a continuación, presione **(ENTER)**.
- 3 Presione **↑** o **↓** varias veces para seleccionar “SCR SAVER” y, a continuación, presione **→**.
- 4 Presione **↑** o **↓** varias veces para seleccionar “ON”.
- 5 Presione **(ENTER)**.

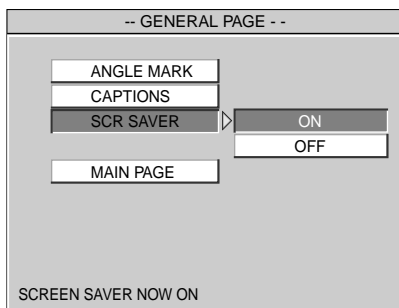

Para desactivar el ajuste del salvapantallas, seleccione “OFF” en el paso 4.

Para volver a la pantalla de reproducción normal, presione **(SETUP)** en cualquier momento.

Nota

Si desea volver a la pantalla principal de ajustes, presione **↑/↓/←** varias veces para seleccionar “MAIN PAGE” y, a continuación, presione **(ENTER)**.

Selección del modo de altavoz

— SPEAKER SETUP 

Puede configurar el ajuste del modo de altavoz en “LT-RT” o “STEREO”. La función downmix (mezcla) se utiliza para crear señales estéreo (2 canales) a partir de más de 5 señales digitales independientes de una fuente.

LT-RT: modo de mezcla tipo sala de cine.

STEREO: modo de mezcla tipo estéreo.

- 1 Presione **(SETUP)**.
Aparecerá la pantalla principal de ajustes.
- 2 Presione **↑** o **↓** varias veces para seleccionar “SPEAKER SETUP” y, a continuación, presione **(ENTER)**.
- 3 Presione **↑** o **↓** varias veces para seleccionar “DOWNMIX” y, a continuación, presione **→**.

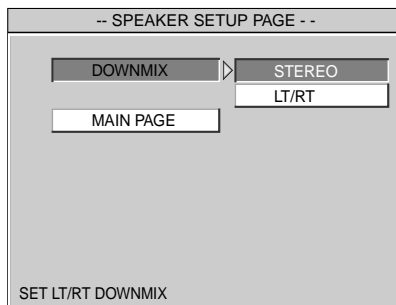

- 4 Presione **↑** o **↓** varias veces para seleccionar el elemento que desea: “LT/RT” o “STEREO”.
- 5 Presione **(ENTER)**.
Por ejemplo, la indicación “LT/RT DOWNMIX” se muestra en la parte inferior izquierda del monitor si seleccionó “LT/RT” en el paso 4.

Para volver a la pantalla de reproducción normal, presione **(SETUP)** en cualquier momento.

Nota

Si desea volver a la pantalla principal de ajustes, presione **↑/↓/←** varias veces para seleccionar “MAIN PAGE” y, a continuación, presione **(ENTER)**.

Selección del modo de salida de audio — AUDIO OUT

Puede configurar el ajuste de salida de audio en "SPDIF/RAW" o "SPDIF/PCM". SPDIF (Interfaz digital de Sony/Philips) es un estándar de formato de archivo de transferencia de audio. SPDIF permite la transferencia de audio, aunque es posible que la calidad de la señal se deteriore. SPDIF/RAW: emite los datos del audio original en formato SPDIF. SPDIF/PCM: emite el muestreo de los datos del audio original en formato SPDIF.

- 1 Presione **(SETUP)**.
Aparecerá la pantalla principal de ajustes.
- 2 Presione **↑** o **↓** varias veces para seleccionar "AUDIO SETUP" y, a continuación, presione **(ENTER)**.
- 3 Presione **↑** o **↓** varias veces para seleccionar "AUDIO OUT" y, a continuación, presione **→**.

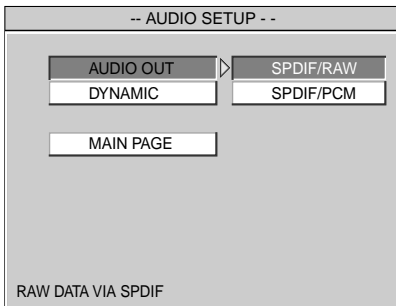

- 4 Presione **↑** o **↓** varias veces para seleccionar el elemento que desea: "SPDIF/RAW" o "SPDIF/PCM".
- 5 Presione **(ENTER)**.
Por ejemplo, la indicación "SPDIF/RAW OUTPUT" se muestra en la parte inferior izquierda de la pantalla si seleccionó "SPDIF/RAW" en el paso 4.

Para volver a la pantalla de reproducción normal, presione **(SETUP)** en cualquier momento.

Nota

Si desea volver a la pantalla principal de ajustes, presione **↑/↓/←** varias veces para seleccionar "MAIN PAGE" y, a continuación, presione **(ENTER)**.

Selección del ajuste de compresión del sonido

— DYNAMIC

Puede seleccionar el ajuste de compresión del sonido. Si ajusta la opción DYNAMIC en "OFF" y mira una película con mucha acción, podrá disfrutar de los mejores efectos del sonido dinámico. No obstante, si el sonido es demasiado dinámico y alto para percibir sonidos más bajos, como las voces humanas, es conveniente que ajuste el rango dinámico.

- 1 Presione **(SETUP)**.
Aparecerá la pantalla principal de ajustes.
- 2 Presione **↑** o **↓** varias veces para seleccionar "AUDIO SETUP" y, a continuación, presione **(ENTER)**.
- 3 Presione **↑** o **↓** varias veces para seleccionar "DYNAMIC" y, a continuación, presione **→**.

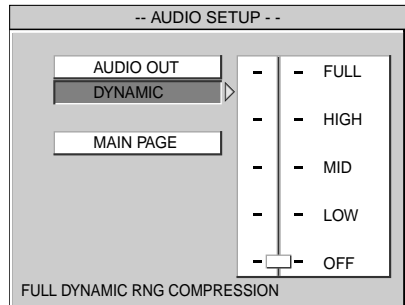

- 4 Presione **↑** o **↓** varias veces para seleccionar el elemento que desea entre las opciones "FULL", "HIGH", "MID" o "LOW".
- 5 Presione **(ENTER)**.

Para desactivar el rango dinámico del volumen del sonido, seleccione "OFF" en el paso 4.

Para volver a la pantalla de reproducción normal, presione **(SETUP)** en cualquier momento.

Nota

Si desea volver a la pantalla principal de ajustes, presione **↑/↓/←** varias veces para seleccionar "MAIN PAGE" y, a continuación, presione **(ENTER)**.

Selección del sistema de televisión en color

— COLOR SYSTEM  

El sistema de color varía según el país. Puede cambiar el sistema de color del monitor.

- 1 Presione **(SETUP)**.
Aparecerá la pantalla principal de ajustes.
- 2 Presione **↑** o **↓** varias veces para seleccionar "PREFERENCES" y, a continuación, presione **(ENTER)**.
- 3 Presione **↑** o **↓** varias veces para seleccionar "COLOR SYSTEM" y, a continuación, presione **→**.

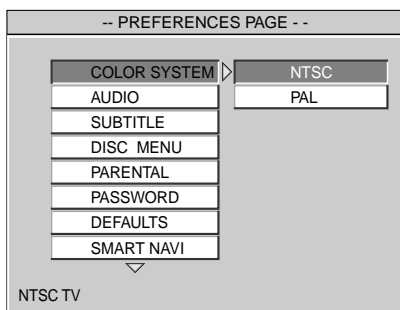

- 4 Presione **↑** o **↓** varias veces para seleccionar el elemento que desea: "NTSC" o "PAL".
- 5 Presione **(ENTER)**.
Por ejemplo, la indicación "SET TO NTSC" se muestra en la parte inferior izquierda de la pantalla si seleccionó "NTSC" en el paso 4.

Para volver a la pantalla de reproducción normal, presione **(SETUP)** en cualquier momento.

Notas

- Si desea volver a la pantalla principal de ajustes, presione **↑/↓/←** varias veces para seleccionar "MAIN PAGE" y, a continuación, presione **(ENTER)**.
- Si el monitor conectado no es compatible con el sistema PAL, no ajuste la opción "COLOR SYSTEM" en "PAL", ya que no se podrán visualizar imágenes en el monitor y no será posible realizar ninguna operación.

Selección del idioma del audio de un DVD

— AUDIO 

Algunos DVD ofrecen una amplia selección de idiomas de audio.

- 1 Presione **(SETUP)**.
Aparecerá la pantalla principal de ajustes.
- 2 Presione **↑** o **↓** varias veces para seleccionar "PREFERENCES" y, a continuación, presione **(ENTER)**.
- 3 Presione **↑** o **↓** varias veces para seleccionar "AUDIO" y, a continuación, presione **→**.

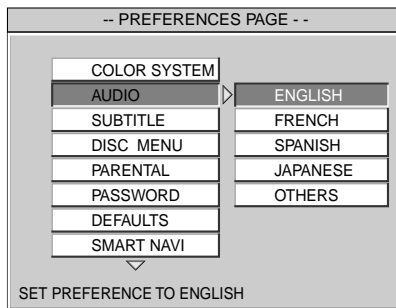

- 4 Presione **↑** o **↓** varias veces para seleccionar el elemento que desea entre las opciones "ENGLISH", "FRENCH", "SPANISH" y "JAPANESE".
Si selecciona "OTHERS", elija e ingrese un código de idioma de "Lista de códigos de idiomas" (página 34).

- 5 Presione **(ENTER)**.
Por ejemplo, la indicación "PREFERENCE SET TO ENGLISH" se muestra en la parte inferior izquierda de la pantalla si seleccionó "ENGLISH" en el paso 4.

Para volver a la pantalla de reproducción normal, presione **(SETUP)** en cualquier momento.

Notas

- Si desea volver a la pantalla principal de ajustes, presione **↑/↓/←** varias veces para seleccionar "MAIN PAGE" y, a continuación, presione **(ENTER)**.
- Independientemente del ajuste del idioma deseado, es posible que se active otro idioma automáticamente según el DVD.

Visualización de subtítulos de un DVD — SUBTITLE

Si los discos contienen subtítulos, podrá cambiarlos, activarlos o desactivarlos cuando detenga la reproducción o epulse el disco.

- 1 Presione **(SETUP)**.
Aparecerá la pantalla principal de ajustes.
- 2 Presione **↑** o **↓** varias veces para seleccionar "PREFERENCES" y, a continuación, presione **(ENTER)**.
- 3 Presione **↑** o **↓** varias veces para seleccionar "SUBTITLE" y, a continuación, presione **→**.

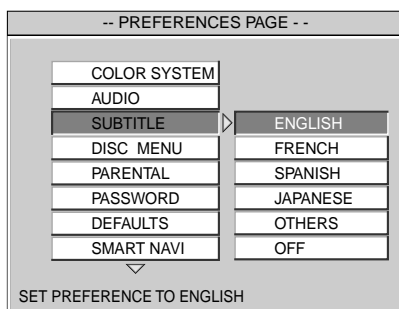

- 4 Presione **↑** o **↓** varias veces para seleccionar el elemento que desea entre las opciones "ENGLISH", "FRENCH", "SPANISH" y "JAPANESE".
Si selecciona "OTHERS", elija e ingrese un código de idioma de "Lista de códigos de idiomas" (página 34).

- 5 Presione **(ENTER)**.
Por ejemplo, la indicación "PREFERENCE SET TO ENGLISH" se muestra en la parte inferior izquierda de la pantalla si seleccionó "ENGLISH" en el paso 4.

Para desactivar los subtítulos, seleccione "OFF" en el paso 4.

Para volver a la pantalla de reproducción normal, presione **(SETUP)** en cualquier momento.

Notas

- Si desea volver a la pantalla principal de ajustes, presione **↑/↓/←** varias veces para seleccionar "MAIN PAGE" y, a continuación, presione **(ENTER)**.
- Independientemente del ajuste del idioma deseado, es posible que se active otro idioma automáticamente según el DVD.

Selección del idioma del menú DVD — DISC MENU

Puede seleccionar el idioma de visualización del menú DVD.

- 1 Presione **(SETUP)**.
Aparecerá la pantalla principal de ajustes.
- 2 Presione **↑** o **↓** varias veces para seleccionar "PREFERENCES" y, a continuación, presione **(ENTER)**.
- 3 Presione **↑** o **↓** varias veces para seleccionar "DISC MENU" y, a continuación, presione **→**.

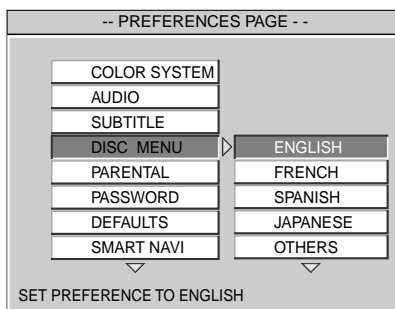

- 4 Presione **↑** o **↓** varias veces para seleccionar el elemento que desea entre las opciones "ENGLISH", "FRENCH", "SPANISH" y "JAPANESE".
Si selecciona "OTHERS", elija e ingrese un código de idioma de "Lista de códigos de idiomas" (página 34).

- 5 Presione **(ENTER)**.
Por ejemplo, la indicación "PREFERENCE SET TO ENGLISH" se muestra en la parte inferior izquierda de la pantalla si seleccionó "ENGLISH" en el paso 4.

Para volver a la pantalla de reproducción normal, presione **(SETUP)** en cualquier momento.

Notas

- Si desea volver a la pantalla principal de ajustes, presione **↑/↓/←** varias veces para seleccionar "MAIN PAGE" y, a continuación, presione **(ENTER)**.
- Independientemente del ajuste del idioma deseado, es posible que se active otro idioma automáticamente según el DVD.

Preparación del ajuste inicial de la función de control de bloqueo

Es posible limitar la reproducción de ciertos DVD según un nivel predeterminado, como la edad de los usuarios. La función de control de bloqueo permite establecer un nivel de limitación de reproducción. Cuando utilice la unidad por primera vez, establezca una contraseña y un nivel de bloqueo como se describe a continuación.

Ajuste de la contraseña

- 1 Presione **(SETUP)**.
Aparecerá la pantalla principal de ajustes.
- 2 Presione **↑** o **↓** varias veces para seleccionar "PREFERENCES" y, a continuación, presione **(ENTER)**.
- 3 Presione **↑** o **↓** varias veces para seleccionar "PASSWORD" y, a continuación, presione **→**.

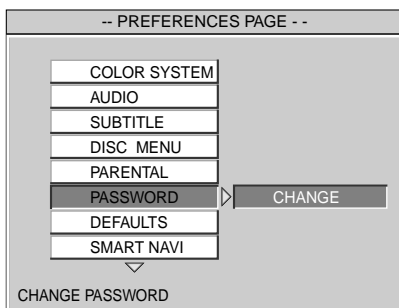

- 4 Presione **(ENTER)**.
Aparecerá la pantalla de ajustes para establecer la contraseña.

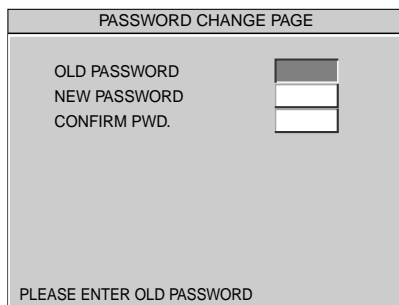

- 5 Presione los botones numéricos para ingresar 5370 en "OLD PASSWORD".

- 6 Presione los botones numéricos para ingresar el número de 4 dígitos que desea en "NEW PASSWORD".
- 7 Presione los botones numéricos para ingresar nuevamente la contraseña* (el mismo número de 4 dígitos del paso 6) en "CONFIRM PWD".
** Si ingresa un número equivocado, presione **(ENTER)**. Se borrarán todos los números.*
- 8 Presione **(ENTER)**.

Selección del ajuste de control de bloqueo deseado — PARENTAL

- 1 Presione **(SETUP)**.
Aparecerá la pantalla principal de ajustes.
- 2 Presione **↑** o **↓** varias veces para seleccionar "PREFERENCES" y, a continuación, presione **(ENTER)**.
- 3 Presione **↑** o **↓** varias veces para seleccionar "PARENTAL" y, a continuación, presione **→**.

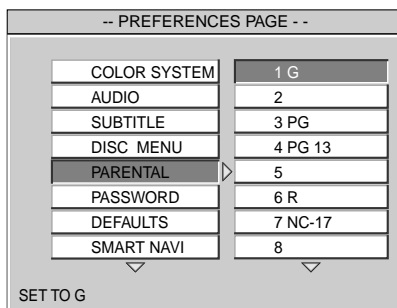

- 4 Presione **↑** o **↓** varias veces para seleccionar el elemento que desea entre las opciones "1 G", "2", "3 PG", "4 PG-13", "5", "6 R", "7 NC-17", "8" y "OFF".
- 5 Presione **(ENTER)**.
Aparecerá la pantalla para establecer la contraseña.
- 6 Presione los botones numéricos para ingresar su contraseña de 4 dígitos. Se completó el ajuste de la función de control de bloqueo.
- 7 Presione **(ENTER)**.

Notas

- Si olvida su contraseña registrada de 4 dígitos, presione 5370.
- Los niveles de control de bloqueo de la tabla se basan en el sistema de clasificación de la MPAA (Motion Picture Association of America, Asociación de productores de cine de América).

Consulte la tabla siguiente. Los niveles de control de bloqueo de la tabla se basan en el sistema de clasificación de la MPAA (Motion Picture Association of America, Asociación de productores de cine de Estados Unidos). Si ajusta el reproductor en el nivel "4", por ejemplo, no se podrán reproducir los DVD con niveles "5", "6" y "7".

Este reproductor	Sistema de clasificación MPAA
"OFF*"	
"8"	
"7"	"NC-17": Reproducción prohibida para menores de 17 años
"6"	"R": Restringida
"5"	"_":
"4"	"PG-13": Padres seriamente advertidos
"3"	"PG": Se sugiere supervisión paterna
"2"	"_":
"1"	"G": Todos los públicos

* Si selecciona el nivel "OFF", podrá reproducir cualquier disco.

Cambio de la contraseña

— PASSWORD

Puede cambiar su contraseña para la función de control de bloqueo. Siga los pasos que se muestran a continuación.

1 Presione (SETUP).
Aparecerá la pantalla principal de ajustes.

2 Presione ↑ o ↓ varias veces para seleccionar "PREFERENCES" y, a continuación, presione (ENTER).

3 Presione ↑ o ↓ varias veces para seleccionar "PASSWORD" y, a continuación, presione →.

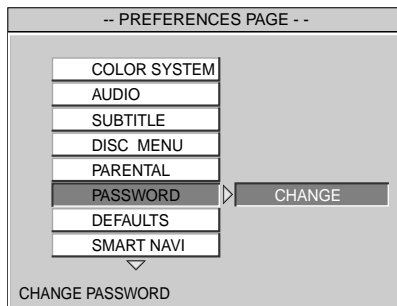

4 Presione (ENTER).

5 Presione los botones numéricos para ingresar la contraseña antigua, la contraseña nueva y una vez más la contraseña nueva para confirmarla.

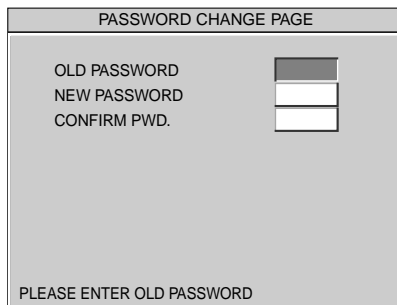

6 Presione (ENTER).

Para volver a la pantalla de reproducción normal, presione (SETUP) en cualquier momento.

Nota

Si olvida su contraseña registrada de 4 dígitos, presione 5370.

Restauración del ajuste de fábrica del reproductor

— DEFAULTS

Puede restaurar el ajuste de fábrica de este reproductor, excepto la contraseña (página 26 y 27) y el control de bloqueo (página 26). Siga los pasos que se muestran a continuación.

- 1 Presione **(SETUP)**.
Aparecerá la pantalla principal de ajustes.
- 2 Presione **↑** o **↓** varias veces para seleccionar "PREFERENCES" y, a continuación, presione **(ENTER)**.
- 3 Presione **↑** o **↓** varias veces para seleccionar "DEFAULTS" y, a continuación, presione **→**.

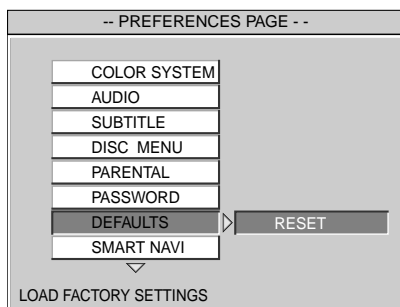

- 4 Presione **(ENTER)**.
La indicación "FACTORY SETTINGS LOADED" se muestra en la parte inferior izquierda de la pantalla.

Para volver a la pantalla de reproducción normal, presione **(SETUP)** en cualquier momento.

Nota

Si desea volver a la pantalla principal de ajustes, presione **↑/↓/←** varias veces para seleccionar "MAIN PAGE" y, a continuación, presione **(ENTER)**.

Ajuste de la pantalla de menú para archivos MP3

— SMART NAVI **MP3**

Si ajustó la opción "SMART NAVI" en "WITH MENU" y reproduce un CD que contiene archivos MP3, aparecerá la pantalla de menú con los nombres de carpetas y los nombres de los archivos MP3. Podrá localizar fácilmente el archivo MP3 deseado con la pantalla de menú "SMART NAVI".

- 1 Presione **(SETUP)**.
Aparecerá la pantalla principal de ajustes.
- 2 Presione **↑** o **↓** varias veces para seleccionar "PREFERENCES" y, a continuación, presione **(ENTER)**.
- 3 Presione **↑** o **↓** varias veces para seleccionar "SMART NAVI" y, a continuación, presione **→**.

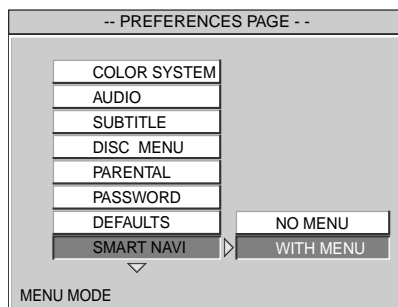

- 4 Presione **↑** o **↓** varias veces para seleccionar "WITH MENU".
- 5 Presione **(ENTER)**.
La opción "NO MENU" se muestra en la parte inferior izquierda de la pantalla.

Para desactivar la pantalla de menú de archivos MP3, seleccione "NO MENU" en el paso 4.

Para volver a la pantalla de reproducción normal, presione **(SETUP)** en cualquier momento.

Nota

Si desea volver a la pantalla principal de ajustes, presione **↑/↓/←** varias veces para seleccionar "MAIN PAGE" y, a continuación, presione **(ENTER)**.

Información adicional

Mantenimiento

Cambio del fusible

Cuando cambie el fusible, asegúrese de usar uno cuyo amperaje sea idéntico al especificado en el original. Si el fusible se funde, revise las conexiones de energía eléctrica y reemplace el fusible. Si el fusible se funde de nuevo después de sustituirlo, es posible que exista algún problema de funcionamiento interno. En tal caso, consulte a su distribuidor Sony más cercano.

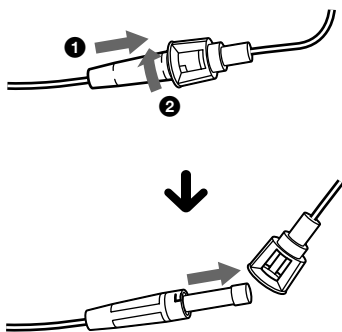

Advertencia

No use nunca un fusible cuyo amperaje supere al del suministrado con la unidad porque puede dañarse la unidad.

Cambio de la pila de litio

El alcance del control remoto de tarjeta disminuye a medida que se agota la pila. Reemplace la pila con una pila de litio CR2025 nueva. El uso de cualquier otra pila puede ocasionar un incendio o una explosión.



Notas sobre la pila de litio

- Mantenga la pila de litio fuera del alcance de los niños. Si alguien se la traga, consulte a un médico inmediatamente.
- Limpie la pila con un paño seco para garantizar un contacto óptimo.
- Asegúrese de observar la polaridad correcta al instalar la pila.
- Nunca sostenga las pilas con pinzas metálicas ya que puede producirse un cortocircuito.

ADVERTENCIA

La pila puede explotar si no se emplea adecuadamente.
No recargue la pila; tampoco la desmonte ni la arroje al fuego.

Especificaciones

Sistema

Láser	Láser semiconductor
Sistema de formato de señales	NTSC

Características de audio

Respuesta de frecuencia	De 20 Hz a 20 000Hz
Relación señal-ruido	90 dB (A)
Distorsión armónica	0,03%
Rango dinámico	90 dB
Fluctuación y trémolo	Por debajo de límites medibles (±0,001% W PEAK)

Generales

Salidas	Salida de audio Salida de video Salida óptica
Entradas	Entrada IR Entrada cc de 12 V
Requisitos de alimentación	Batería de auto de cc 12 V (tierra negativa)
Dimensiones	Aprox. 189 × 70 × 243 mm (an/al/prf)
Masa	Aprox. 2,1 kg
Temperatura de funcionamiento	De 0 °C a 45 °C
Accesorios suministrados	Componentes para la instalación y las conexiones (1 juego) Control remoto de tarjeta RM-X135 Manual de instrucciones (1 juego)
Equipo opcional	Monitor XVM-R70, XVM-H65

El diseño y las especificaciones están sujetos a cambios sin previo aviso.

Solución de problemas

La siguiente lista de comprobación le ayudará a solucionar los problemas que puedan producirse con el reproductor.

Antes de consultarla, compruebe los procedimientos de conexión y de funcionamiento.

Generales

El reproductor no se enciende.

- Compruebe las conexiones.
- Si son correctas, revise el fusible.
Si el fusible está fundido, reemplácelo con otro fusible de las características adecuadas.
→ Si el fusible se funde de nuevo, póngase en contacto con el distribuidor de Sony más próximo.
- Mantenga presionado el botón POWER del reproductor hasta que se encienda la luz verde del mismo.
- Es posible que el reproductor se haya recalentado.
→ Asegúrese de que el reproductor esté totalmente apagado. Espere hasta que el reproductor se enfríe y presione el botón POWER hasta que la luz verde se encienda.

El contenido de la memoria se borró.

- Desconectó el cable de alimentación o la batería.
- El cable de conexión de la alimentación no está conectado correctamente.

Los ajustes grabados se borraron. El fusible se fundió. Se escucha ruido cuando la llave de encendido se encuentra en la posición ON, ACC u OFF.

Los cables no coinciden correctamente con el conector de alimentación auxiliar del auto.

La unidad recibe alimentación en forma continua.

- El auto no tiene una posición ACC.
- Mantenga presionado el botón POWER del reproductor hasta que la luz verde del mismo se apague.
-

Reproducción de discos

No es posible insertar un disco.

- Ya hay un disco insertado.
- El disco se insertó a la fuerza al revés o de forma incorrecta.

No es posible reproducir archivos MP3.

- La grabación no se realizó conforme al formato nivel 1 o nivel 2 de ISO 9660, o las normas Joliet o Romeo en cuanto al formato de expansión.
- No se agregó la extensión del archivo “.MP3” al nombre del archivo.
- Los archivos no se almacenaron en formato MP3.

Los archivos MP3 tardan más tiempo en reproducirse que los demás.

- El inicio de la reproducción de los siguientes discos tarda algo más de tiempo.
- disco grabado con una estructura de árbol complicada.
 - disco al que es posible agregar datos.

Se producen saltos de sonido debido a vibraciones.

- El reproductor está instalado en un ángulo superior a 15°.
- El reproductor no está instalado en una parte firme del automóvil.

Las funciones de reproducción, como la pausa, están desactivadas.

- Presionó el botón RESET.
- Se expulsó el disco.

Se producen saltos de sonido.

Disco sucio o defectuoso.

continúa en la página siguiente →

Imagen

No hay imagen.

- Compruebe que el reproductor esté correctamente conectado.
- El cable de conexión al monitor está dañado. Reemplácelo por uno nuevo.
- Asegúrese de que el monitor esté encendido.
- Asegúrese de que esté seleccionada en el monitor la entrada de video para ver imágenes del reproductor.

Se produce ruido de imagen.

Limpie el disco.

Funcionamiento

El control remoto no funciona.

- Elimine cualquier obstáculo que haya entre el control remoto y el reproductor.
- Acerque el control remoto al sensor de control remoto del reproductor.
- Dirija el emisor de luz del control hacia el sensor de control remoto del reproductor.
- Reemplace la pila del control remoto si está gastada.

El reproductor no comienza a reproducir un disco desde el principio.

- Es posible que la función de reanudación de la reproducción esté activada.
→ Presione **■** nuevamente o expulse el disco.
- En algunos DVD, es posible que aparezca un menú TOP o un menú DVD automáticamente en el monitor durante la reproducción.
→ Seleccione el menú que desea (página 17).
- En algunos Video CD, la pantalla del menú PBC aparece automáticamente en el monitor durante la reproducción.
→ Seleccione el menú deseado (página 19).

La reproducción se detiene automáticamente.

Es posible que el disco contenga una señal de pausa automática. Al reproducir este tipo de discos, el reproductor deja de reproducir al recibir la señal.

No es posible realizar algunas funciones, como la parada o la reproducción con búsqueda.

En algunos discos no se pueden activar estas funciones.

No es posible cambiar el idioma de la pista de sonido al reproducir un DVD.

- En el DVD no hay pistas grabadas en varios idiomas.
- Está prohibido cambiar el idioma de la pista del DVD.

No es posible cambiar el idioma de los subtítulos al reproducir un DVD.

- En el DVD no hay subtítulos grabados en varios idiomas.
- Está prohibido cambiar el idioma de los subtítulos del DVD.

No es posible desactivar los subtítulos al reproducir un DVD.

En algunos DVD, es posible que no pueda desactivar los subtítulos.

No es posible cambiar los ángulos al reproducir un DVD.

- En el DVD no hay diversos ángulos grabados.
- Cambie los ángulos en una escena grabada con varios ángulos (página 18).
- Está prohibido cambiar de ángulo en el DVD.

El reproductor no funciona correctamente.

La electricidad estática y otros factores pueden afectar al funcionamiento del reproductor.

→ Asegúrese de que el reproductor esté totalmente apagado. Espere hasta que el reproductor se enfríe y presione el botón POWER hasta que la luz verde se encienda.

Indicaciones de error

Indicaciones de error

Las siguientes indicaciones se mostrarán durante unos 8 segundos.

POWER OFF OVERHEAT

Es posible que el reproductor se haya recalentado.

→ Deje enfriar la unidad y vuelva a presionar el botón (POWER) del reproductor.

WRONG REGION

El código de región del DVD que contiene el reproductor no es compatible con el reproductor.

→ Compruebe el código de región del DVD y del reproductor (página 5).



No es posible completar la operación.

Lista de códigos de idiomas

La ortografía de los idiomas cumple la norma ISO 639: 1988 (E/F).

Código idioma	Código idioma	Código idioma	Código idioma
1027 Afar	1183 Irish	1347 Maori	1507 Samoan
1028 Abkhazian	1186 Scots Gaelic	1349 Macedonian	1508 Shona
1032 Afrikaans	1194 Galician	1350 Malayalam	1509 Somali
1039 Amharic	1196 Guarani	1352 Mongolian	1511 Albanian
1044 Arabic	1203 Gujarati	1353 Moldavian	1512 Serbian
1045 Assamese	1209 Hausa	1356 Marathi	1513 Siswati
1051 Aymara	1217 Hindi	1357 Malay	1514 Sesotho
1052 Azerbaijani	1226 Croatian	1358 Maltese	1515 Sundanese
1053 Bashkir	1229 Hungarian	1363 Burmese	1516 Swedish
1057 Byelorussian	1233 Armenian	1365 Nauru	1517 Swahili
1059 Bulgarian	1235 Interlingua	1369 Nepali	1521 Tamil
1060 Bihari	1239 Interlingue	1376 Dutch	1525 Telugu
1061 Bislama	1245 Inupiak	1379 Norwegian	1527 Tajik
1066 Bengali; Bangla	1248 Indonesian	1393 Occitan	1528 Thai
1067 Tibetan	1253 Icelandic	1403 (Afan)Oromo	1529 Tigrinya
1070 Breton	1254 Italian	1408 Oriya	1531 Albanian
1079 Catalan	1257 Hebrew	1417 Punjabi	1532 Tagalog
1093 Corsican	1261 Japanese	1428 Polish	1534 Setswana
1097 Czech	1269 Yiddish	1435 Pashto; Pushto	1535 Tonga
1103 Welsh	1283 Javanese	1436 Portuguese	1538 Turkish
1105 Danish	1287 Georgian	1463 Quechua	1539 Tsonga
1109 German	1297 Kazakh	1481 Rhaeto-Romance	1540 Tatar
1130 Bhutani	1298 Greenlandic	1482 Kirundi	1543 Twi
1142 Greek	1299 Cambodian	1483 Romanian	1557 Ukrainian
1144 English	1300 Kannada	1489 Russian	1564 Urdu
1145 Esperanto	1301 Korean	1491 Kinyarwanda	1572 Uzbek
1149 Spanish	1305 Kashmiri	1495 Sanskrit	1581 Vietnamese
1150 Estonian	1307 Kurdish	1498 Sindhi	1587 Volapük
1151 Basque	1311 Kirghiz	1501 Sangho	1613 Wolof
1157 Persian	1313 Latin	1502 Serbo-Croatian	1632 Xhosa
1165 Finnish	1326 Lingala	1503 Singhalese	1665 Yoruba
1166 Fiji	1327 Laothian	1505 Slovak	1684 Chinese
1171 Faroese	1332 Lithuanian	1506 Slovenian	1697 Zulu
1174 French	1334 Latvian; Lettish		
1181 Frisian	1345 Malagasy		1703 Sin especificar