

Precautions

On safety

- As the laser beam used in the CD player section is harmful to the eyes, do not attempt to disassemble the casing. Refer servicing to qualified personnel only.
- Should any solid object or liquid fall into the player, unplug the player, and have it checked by qualified personnel before operating it any further.
- Discs with non-standard shapes (e.g., heart, square, star) cannot be played on this player. Attempting to do so may damage the player. Do not use such discs.

Cleaning the cabinet

- Clean the cabinet, panel and controls with a soft cloth slightly moistened with a mild detergent solution. Do not use any type of abrasive pad, scouring powder, or solvent, such as alcohol or benzene.

On power sources

- For AC operation, check that the player's operating voltage is identical with your local power supply (see "Specifications") and use the supplied mains lead; do not use any other type. The voltage selector is located at the bottom of the player (for Brazilian model only).
- The player is not disconnected from the AC power source (mains) as long as it is connected to the wall outlet, even if the player itself has been turned off.
- For battery operation, use six R20 (size D) batteries.
- When the batteries are not to be used, remove them to avoid damage that can be caused by battery leakage or corrosion.
- The nameplate indicating operating voltage, power consumption, etc. is located at the bottom.

On placement

- Do not leave the player in a location near heat sources, or in a place subject to direct sunlight, excessive dust or mechanical shock.
- Do not place the player on an inclined or unstable place.
- Do not place anything within 10 mm of the side of the cabinet. The ventilation holes must be unobstructed for the player to operate properly and prolong the life of its components.
- If the player is left in a car parked in the sun, be sure to choose a location in the car where the player will not be subjected to the direct rays of the sun.
- Since a strong magnet is used for the speakers, keep personal credit cards using magnetic coding or spring-wound watches away from the player to prevent possible damage from the magnet.

On operation

- If the player is brought directly from a cold to a warm location, or is placed in a very damp room, moisture may condense on the lenses inside the CD player section. Should this occur, the player will not operate properly. In this case, remove the CD and wait about an hour for the moisture to evaporate.
- If the player has not been used for a long time, set it in the playback mode to warm it up for a few minutes before inserting a cassette.

Notes on cassettes

- Break off the cassette tab from side A or B to prevent accidental recording. If you want to reuse the tape for recording, cover the broken tab with adhesive tape.

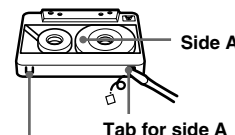

Tab for side B Tab for side A

- The use of a cassette with more than 90 minutes of play time is not recommended except for long, continuous recording or playback.

Notes on CDs

- Before playing, clean the CD with a cleaning cloth. Wipe the CD from the center out.



- Do not use solvents such as benzene, thinner, commercially available cleaners or anti-static spray intended for vinyl LPs.
- Do not expose the CD to direct sunlight or heat sources such as hot air ducts, nor leave it in a car parked in direct sunlight as there can be a considerable rise in temperature inside the car.
- Do not stick paper or sticker on the CD, nor scratch the surface of the CD.
- After playing, store the CD in its case. If there is a scratch, dirt or fingerprints on the CD, it may cause tracking error.

About CD-Rs/CD-RWs

This player is compatible with CD-Rs/CD-RWs but playback capability may vary depending on the quality of the disc, the recording device and application software.

If you have any questions or problems concerning your player, please consult your nearest Sony dealer.

Troubleshooting

General

The power does not come on.

- Make sure the batteries are inserted correctly.
- Replace all the batteries with new ones if they are weak.

- You cannot turn on the player with the remote when you operate the player on batteries (CFD-S36/S36L only).

The power is not on, and "bAtteRy" and "Error" are displayed alternately.

- Make sure the batteries are inserted correctly.
- Replace all the batteries with new ones if they are weak.

There is no audio.

- Adjust the volume.
- Unplug the headphones when listening through speakers.

Noise is heard.

- Someone is using a portable telephone or other equipment that emits radio waves near the player. →Move the portable telephone, etc., away from the player.

CD Player

The CD does not play or "no DISC" lights in the display even when a CD is in place.

- Place the CD with the label surface up.
- Clean the CD.
- Take out the CD and leave the CD compartment open for about an hour to dry moisture condensation.
- The CD-R/CD-RW was not finalized. Finalize the CD-R/CD-RW with the recording device.
- There is a problem with the quality of the CD-R/CD-RW, recording device, or application software.

The sound drops out.

- Reduce the volume.
- Clean the CD, or replace it if the CD is badly damaged.
- Place the player in a location free from vibration.
- Clean the lens with a commercially available blower.
- The sound may drop out or noise may be heard when using poor quality CD-Rs/CD-RWs or if there is a problem with the recording device or application software.

Radio

Reception is poor.

- Reorient the aerial to improve FM reception.



- Reorient the player itself to improve AM or MW/LW reception.

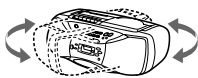

The audio is weak or has poor quality.

- Replace all the batteries with new ones if they are weak.

- Move the player away from the TV.

The picture of your TV becomes unstable.

- If you are listening to an FM program near the TV with an indoor aerial, move the player away from the TV.

Tape Player

The tape does not move when you press an operation button.

- Close the cassette compartment securely.

The REC ● button does not function or the tape does not play or record.

- Make sure the safety tab on the cassette is in place.

Poor or distorted playback, recording or erasing quality.

- Clean the heads, pinch roller and capstan with a cleaning swab slightly moistened with cleaning fluid or alcohol.
- Replace all the batteries with new ones if they are weak.
- TYPE II (high position) or TYPE IV (metal) tape is being used. Use TYPE I (normal) tape only.
- Demagnetize the heads using a commercially available tape head demagnetizer.

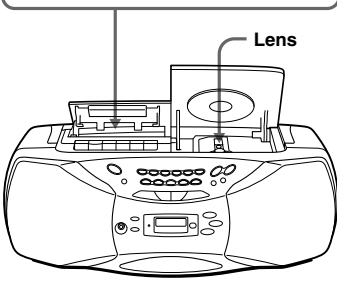
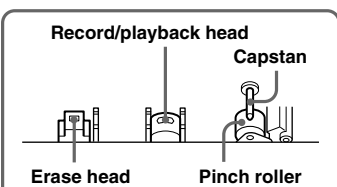

Remote (CFD-S36/S36L only)

The remote does not function.

- Replace all the batteries in the remote with new ones if they are weak.
- Make sure that you are pointing the remote at the remote sensor on the player.
- Remove any obstacles in the path of the remote and the player.
- Make sure the remote sensor is not exposed to strong light such as direct sunlight or fluorescent lamp light.
- Move closer to the player when using the remote.

After trying the above remedies, if you still have problems, unplug the mains lead and remove all the batteries. After all the indications in the display disappear, plug the power cord and insert the batteries again. If the problem persists, please consult your nearest Sony dealer.

Specifications

CD player section

System

Compact disc digital audio system

Laser diode properties

Material: GaAlAs

Wave length: 780 nm

Emission duration: Continuous

Laser output: Less than 44.6 mW (This output is the value measured at a distance of about 200 mm from the objective lens surface on the optical pick-up block with 7 mm aperture.)

Spindle speed: 200 r/min (rpm) to 500 r/min (rpm) (CLV)

Number of channels 2

Frequency response 20 - 20 000 Hz +1/-2 dB

Wow and flutter

Below measurable limit

Radio section

Frequency range

CFD-S26/S36

FM 87.6 - 107 MHz (Korean model)

87.6 - 108 MHz (Other models)

AM 531 - 1 602 kHz (9 kHz step)

530 - 1 610 kHz (10 kHz step)

CFD-S26L/S36L/926L

FM 87.5 - 108 MHz

MW 531 - 1 602 kHz (9 kHz step)

530 - 1 610 kHz (10 kHz step)

LW 153 - 279 kHz

IF

FM: 10.7 MHz

AM/MW/LW: 450 kHz

Aerials

FM: Telescopic aerial

AM/MW/LW: Built-in ferrite bar aerial

Cassette-corder section

Recording system

4-track 2 channel stereo

Fast winding time

Approx. 120 s (sec.) with Sony cassette C-60

Frequency response

TYPE I (normal): 70 - 10 000 Hz

General

Speaker

Full range: 10 cm dia., 3.2 ohms, cone type (2)

Outputs

Headphones jack (stereo minijack)

For 16 - 68 ohms impedance headphones

Maximum power output

4.6 W

Power requirements

For CD radio cassette-corder:

Brazilian model:

110 - 120V, 220 - 240V AC selectable, 50/60 Hz

Argentine model:

220 - 230 V AC, 50 Hz

Korean model:

220 V AC, 60 Hz

Other models:

230 V AC, 50 Hz

9 V DC, 6 R20 (size D) batteries

For remote control (CFD-S36/S36L only):

3 V DC, 2 R6 (size AA) batteries

Power consumption

CA 20 W

Battery life

For CD radio cassette-corder:

FM recording

Sony R20P: approx. 13.5 h

Sony alkaline LR20: approx. 20 h

Tape playback

Sony R20P: approx. 7.5 h

Sony alkaline LR20: approx. 15 h

CD playback

Sony R20P: approx. 2.5 h

Sony alkaline LR20: approx. 7 h

Dimensions

Approx. 420 × 159 × 284 mm (w/h/d)

(16 1/2 × 6 1/8 × 11 1/8 inches) (incl. projecting parts)

Mass

Approx. 3.8 kg (8 lb. 6 oz.) (incl. batteries)

Supplied accessory

Mains lead (1)

Remote control (1) (CFD-S36/S36L only)

Design and specifications are subject to change without notice.

Optional accessories

Sony MDR headphone series

Español

Precauciones

Seguridad

- Puesto que el haz láser utilizado en la sección del reproductor de CD es perjudicial para los ojos, no intente desmontar la caja. Solicite asistencia técnica únicamente a personal especializado.
- Si se introduce algún objeto sólido o líquido en el reproductor, desenchúfelo y haga que sea examinado por personal especializado antes de volver a utilizarlo.
- Los discos con formas no estándar (p.ej., corazón, cuadrado, estrella) no pueden reproducirse en este reproductor. Si lo intenta, puede dañar el reproductor. No utilice tales discos.

Limpieza del exterior

- Limpie el exterior, el panel y los controles con un paño suave ligeramente humedecido con una solución detergente poco concentrada. No utilice estropajos abrasivos, detergente en polvo ni disolventes, como alcohol o bencina.

Fuente de alimentación

- Cuando lo alimente con CA, compruebe que la tensión de funcionamiento del reproductor coincida con la del suministro eléctrico local (consulte "Especificaciones") y utilice el cable de corriente suministrado; no emplee otro tipo de cable.
- El selector de tensión está situado en la parte inferior del reproductor (sólo modelo para Brasil).
- El reproductor no estará desconectado de la fuente de alimentación de CA (toma de corriente) mientras está conectado a la toma mural, aunque haya apagado el propio reproductor.
- Para alimentar la unidad con pilas, utilice seis pilas R20 (tamaño D).
- Cuando no vaya a utilizar las pilas, extráigalas para evitar daños que pueden producirse por la fuga o corrosión de las mismas.

Ubicación

- No deje el reproductor cerca de fuentes de calor, ni en lugares sujetos a la luz solar directa, polvo excesivo o golpes mecánicos.
- No coloque el reproductor en lugares inclinados ni inestables.
- No coloque nada a una distancia inferior a 10 mm del lateral del sistema. Los orificios de ventilación no deben bloquearse con el fin de que el reproductor funcione correctamente y prolongar la duración de sus componentes.
- Si deja el reproductor en un automóvil aparcado al sol, elija un lugar dentro de dicho automóvil en el que el reproductor no quede expuesto a los rayos directos del sol.
- Puesto que los altavoces utilizan un imán potente, mantenga las tarjetas personales de crédito que utilicen codificación magnética o los relojes de cuerda alejados del reproductor para evitar posibles daños producidos por dicho imán.

Utilización

- Si traslada el reproductor directamente de un lugar frío a uno cálido, o si lo instala en una sala muy húmeda, es posible que se condense humedad en las lentes del interior de la sección de reproductor de CD. Si esto ocurre, el reproductor no funcionará correctamente. En este caso, extraiga el CD y espere una hora aproximadamente hasta que se evapore la humedad.
- Si no ha utilizado el reproductor durante mucho tiempo, ajústelo en el modo de reproducción para que se caliente durante unos minutos antes de insertar un casete.

Notas sobre los casetes

- Rompa la lengüeta de la cara A o B del casete para evitar grabaciones accidentales. Si desea utilizar la cinta de nuevo para grabar, cubra el orificio de la lengüeta rota con cinta adhesiva.



Lengüeta de la cara B Lengüeta de la cara A

- No se recomienda el uso de casetes de duración superior a 90 minutos, excepto para realizar grabaciones o reproducciones largas y continuas.

Notas sobre los discos compactos

- Antes de realizar la reproducción, limpie el CD con un paño de limpieza. Hágalo desde el centro hacia los bordes.



- No utilice disolventes como bencina, diluyente, limpiadores disponibles en el mercado ni aerosoles antiestáticos para discos de vinilo.
- No exponga el CD a la luz solar directa ni a fuentes de calor, como conductos de aire caliente, ni lo deje en un automóvil aparcado bajo la luz solar directa, ya que puede producirse un considerable aumento de temperatura en el interior del mismo.
- No adhiera papel ni pegatinas en el CD, ni abra su superficie.
- Después de la reproducción, guarde el CD en su caja.

Si el CD está arañado, sucio o hay huellas dactilares en el mismo, pueden producirse errores de lectura.

Acerca de discos CD-R/CD-RW

Este reproductor es compatible con discos CD-R/CD-RW, aunque la capacidad de reproducción puede variar en función de la calidad del disco, el dispositivo de grabación y el software de aplicación.

Si desea realizar alguna consulta o solucionar algún problema referente al reproductor, consulte con el proveedor Sony más próximo.

Solución de problemas

General

La alimentación no se activa.

- Asegúrese de que las pilas están insertadas correctamente.
- Sustituya todas las pilas por unas nuevas si disponen de poca energía.
- No es posible encender el reproductor con el mando a distancia al utilizar dicho reproductor con pilas (sólo CFD-S36/S36L).

La alimentación no se activa y "bAtteRy" y "Error" aparecen alternativamente.

- Asegúrese de que las pilas están insertadas correctamente.
- Sustituya todas las pilas por unas nuevas si disponen de poca energía.

Ausencia de sonido.

- Ajuste el volumen.
- Desenchufe los auriculares cuando escuche el sonido a través de los altavoces.

Se oye ruido.

- Alguien está utilizando un teléfono móvil u otro equipo que emite ondas de radio cerca del reproductor. → Aleje el teléfono móvil, etc., del reproductor.

Reproductor de CD

El CD no se reproduce o "no DISC" se ilumina en el visor aunque haya un CD insertado.

- Coloque el CD con la superficie de la etiqueta hacia arriba.
- Limpíelo.
- Extraiga el CD y deje el compartimento abierto durante una hora aproximadamente hasta que se seque la condensación de humedad.
- El CD-R/CD-RW no está finalizado. Finalice el CD-R/CD-RW con el dispositivo de grabación.
- Existe un problema con la calidad del CD-R/CD-RW, el dispositivo de grabación o el software de aplicación.

Se producen pérdidas de sonido.

- Reduzca el volumen.
- Limpie el CD, o sustitúyalo si está gravemente dañado.
- Coloque el reproductor en un lugar sin vibraciones.
- Limpie la lente con un soplador disponible en el mercado.
- Pueden producirse pérdidas de sonido o ruido si se utilizan discos CD-R/CD-RW de mala calidad o si existe algún problema con el dispositivo de grabación o el software de aplicación.

Radio

La recepción es de mala calidad.

- Cambie la orientación de la antena para mejorar la recepción de FM.

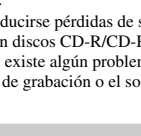

- Cambie la orientación del reproductor para mejorar la recepción de AM o de MW/LW.



El sonido es débil o de mala calidad.

- Sustituya todas las pilas por unas nuevas si disponen de poca energía.
- Aleje el reproductor del TV.

La imagen del TV es inestable.

- Si escucha un programa de FM cerca de un TV con una antena interior, aleje el reproductor de dicho TV.

Reproductor de cintas

La cinta no se mueve al pulsar un botón de funcionamiento.

- Cierre firmemente el compartimento de casettes.

El botón REC ● no funciona o la cinta no se reproduce ni se graba.

- Compruebe que el cassette dispone de lengüeta de seguridad.

Reproducción, grabación o borrado de mala calidad o distorsionados.

- Limpie los cabezales, el rodillo de apriete y el cabrestante con un bastoncillo ligeramente humedecido con un líquido limpiador o con alcohol.
- Sustituya todas las pilas por unas nuevas si disponen de poca energía.
- Utiliza una cinta TYPE II (posición alta) o TYPE IV (de metal). Utilice solamente cintas TYPE I (normales).
- Desmagnetice los cabezales con un desmagnetizador de cabezales de cinta disponible en el mercado.

Location of controls/Ubicación de los controles

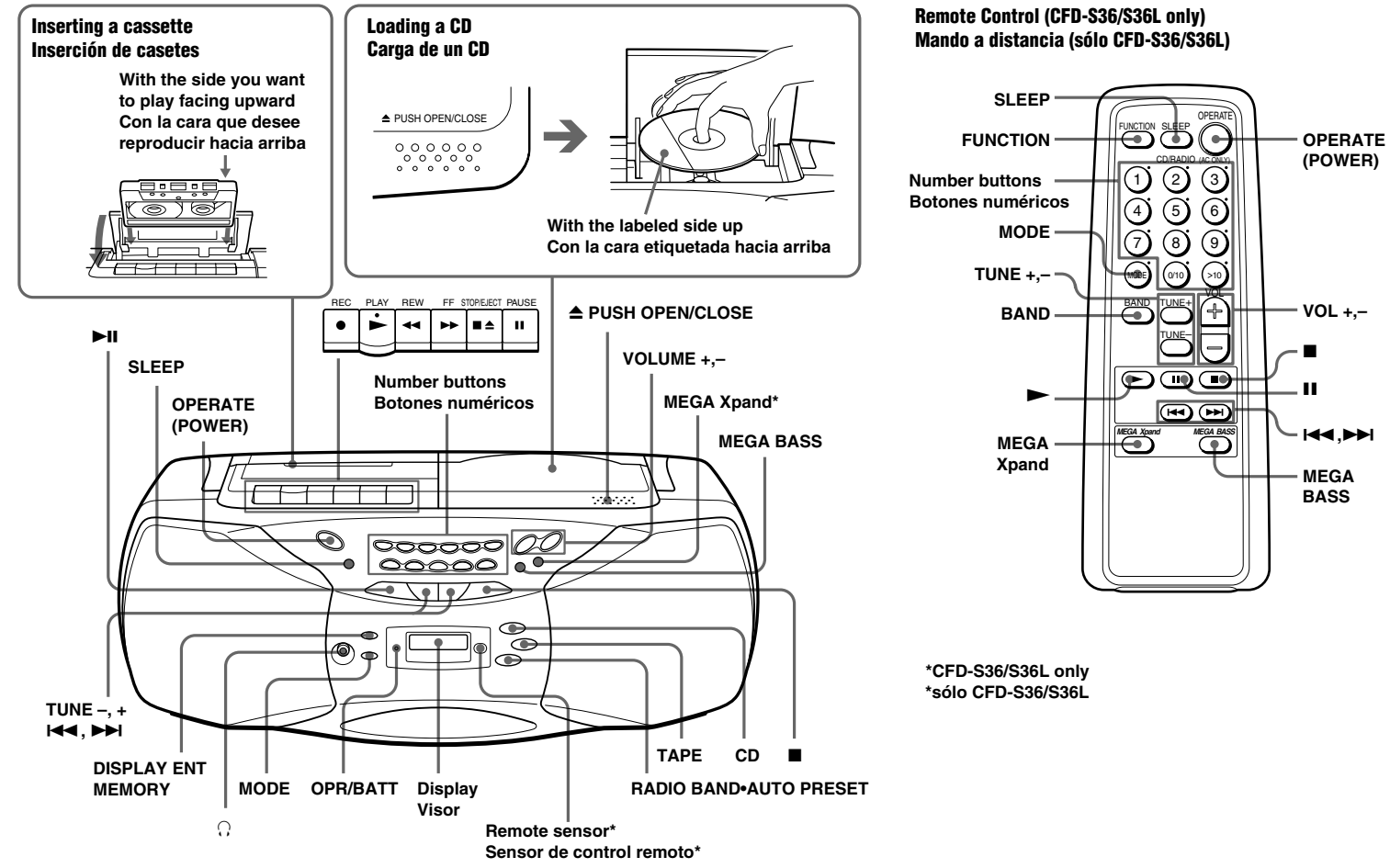

To turn on/off the power

CFD-S26L/S36L/926L: Press OPERATE.
CFD-S26/S36: Press POWER.

To adjust the volume

Press VOLUME +/- (VOL +/-, - on the remote, CFD-S36/S36L only).

To listen through headphones

Connect the headphones to the (headphones) jack.

Adjusting the sound emphasis

To reinforce the bass sound

Press MEGA BASS.
"MEGA BASS" appears in the display.
To return to normal sound, press the button again.

To get the MEGA Xpand effect (CFD-S36/S36L only)

Press MEGA Xpand.
"MEGA Xpand" appears in the display.
You can get the effect of expansion of the sound field.

Falling asleep to music

- 1 Play the music source you want.
- 2 Press SLEEP to display "SLEEP."
- 3 Press SLEEP to select the minutes until the player goes off automatically.
Each time you press the button, the indication changes as follows: "60" → "90" → "120" → no indication → "10" → "20" → "30".

To cancel the sleep function

Press OPERATE (POWER) to turn off the power.

Note

When you are playing a tape using this function:
If the tape length of one side is longer than the set time, the player will not go off until the tape reaches the end.

Para activar/desactiva la alimentación

CFD-S26L/S36L/926L: Pulse OPERATE.
CFD-S26/S36: Pulse POWER.

Para ajustar el volumen

Pulse VOLUME +/- (VOL +/-, - en el mando a distancia, sólo CFD-S36/S36L).

Para escuchar el sonido mediante auriculares

Conecte los auriculares a la toma (auriculares).

Ajuste del énfasis de sonido

Para potenciar los graves

Pulse MEGA BASS.
"MEGA BASS" aparece en el visor.
Para recuperar el sonido normal, vuelva a pulsar el botón.

Para obtener el efecto MEGA Xpand (sólo CFD-S36/S36L)

Pulse MEGA Xpand.
"MEGA Xpand" aparece en el visor.
Es posible obtener el efecto de expansión del campo de sonido.

Desactivación automática del sistema

- 1 Reproduzca la fuente de música que desee.
- 2 Pulse SLEEP para que aparezca "SLEEP".
- 3 Pulse SLEEP para seleccionar los minutos tras los cuales el reproductor se apagará automáticamente.
Cada vez que pulse el botón, la indicación cambiará de la siguiente forma: "60" → "90" → "120" → ninguna indicación → "10" → "20" → "30".

Para cancelar la función de desactivación

Pulse OPERATE (POWER) para desactivar la alimentación.

Nota

Cuando reproduzca una cinta utilizando esta función:
Si la longitud de una cara de la cinta es superior al tiempo ajustado, el reproductor no se apagará hasta que la cinta llegue al final.

English

Playing a CD

- 1 Press CD (direct power-on).
- 2 Load a CD in the CD compartment.
- 3 Press **▲** PUSH OPEN/CLOSE to close the CD compartment.
- 4 Press **▶▶** (▶ on the remote, CFD-S36/S36L only).
The player plays all the tracks once.

To	Press
stop playback	■▲
pause playback	 (on the remote, CFD-S36/S36L only) Press the button again to resume play after pause.
go to the next track	▶▶
go back to the previous track	◀◀
remove the CD	▲ PUSH OPEN/CLOSE
locate a specific track directly*	a number button of the track.
locate a point while listening	▶▶ (forward) or ◀◀ (backward) while playing until you find the point.
locate a point while observing	▶▶ (forward) or ◀◀ (backward) in pause until you find the point.

* You cannot locate a specific track if "SHUF" or "PGM" is lit in the display. Turn off the indication by pressing **■**.

Tip

To locate a track numbered over 10, press >10 first, then the corresponding number buttons.
Example: To play track number 23, press >10 first, then 2 and 3.

Using the display

To check the total track number and playing time

Press DISPLAY ENT+MEMORY in stop mode (see fig. **E**).

To check the remaining time

Press DISPLAY ENT+MEMORY repeatedly while playing a CD. The display changes as follows:

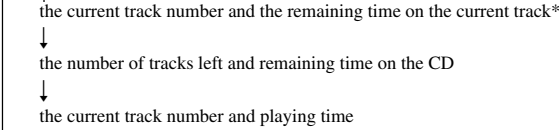

* For a track whose number is more than 20, the remaining time appears as "-:--" in the display.

Selecting the play mode

Press MODE until "REP 1" "REP ALL" "SHUF" "SHUF REP" "PGM" "PGM REP" appears in the display. Then proceed as follows:

To	Select	Then do this
repeat a single track	"REP 1"	Press the number button for the track you want to repeat.
repeat all the track	"REP ALL"	Press ▶▶ .
shuffle play	"SHUF"	Press ▶▶ .
repeat tracks in random order	"SHUF REP"	Press ▶▶ .
programme play	"PGM"	Press the number buttons for the tracks you want to programme in the order you want up to 20 tracks (see fig. F). Then press ▶▶ .
repeat programmed tracks	"PGM REP"	Press the number buttons for the tracks you want to programme in the order you want up to 20 tracks. Then Press ▶▶ .

To cancel selected play mode

Press MODE until the selected mode disappears from the display.

To check the programmed track and playing order in the display

To check the order of tracks before play, press DISPLAY ENT+MEMORY.
Every time you press the button, the track number appears in the programmed order.

To change the current programme

Press **■** once if the CD is stopped and twice if the CD is playing. The current programme will be erased. Then create a new programme following the programming procedure.

Tip

You can record your own programme. After you've created the programme, insert a blank tape and press **●** to start recording.

Listening to the radio

- 1 Press RADIO BAND+AUTO PRESET until the band you want appears in the display (direct power-on).
Each time you press the button, the indication changes as follows:
CFD-S26/S36: "FM" → "AM"
CFD-S26L/S36L/926L: "FM" → "MW" → "LW".

- 2 Hold down TUNE + or - until the frequency digits begin to change in the display.

The player automatically scans the radio frequencies and stops when it finds a clear station.
If you can't tune in a station, press the button repeatedly to change the frequency step by step.

Tip

If the FM broadcast is noisy, press MODE until "Mono" appears in the display and the radio will play in monoaural.

Changing the AM/MW tuning interval

If you need to change the AM/MW tuning interval, do the following:

- 1 While keeping the RADIO BAND+AUTO PRESET button and **■** button pressed, disconnect the mains lead from the mains.
- 2 While keeping the RADIO BAND+AUTO PRESET button and **■** button pressed, reconnect the mains lead to the mains. The tuning interval is changed and "AM 9" "MW 9" or "AM 10" "MW 10" appears in the display for 2 seconds.
After changing the tuning interval, you need to reset your preset radio stations.

Presetting radio stations

You can store radio stations into the player's memory. You can preset up to 30 radio stations (CFD-S26/S36, 20 for FM and 10 for AM in any order, or 40 radio stations (CFD-S26L/S36L/926L), 20 for FM and 10 for MW and LW in any order)

- 1 Press RADIO BAND+AUTO PRESET to select the band.

- 2 Hold down RADIO BAND+AUTO PRESET for 2 seconds until "AUTO" flashes in the display.

- 3 Press DISPLAY ENT+MEMORY.

The stations are stored in memory from the lower frequencies to the higher ones.

If a station cannot be preset automatically

You need to preset a station with a weak signal manually.

- 1 Press RADIO BAND+AUTO PRESET to select the band.
- 2 Tune in a station you want.
- 3 Hold down the number buttons that you want to preset the new station on for about 2 seconds.
To select the preset number over 10, press >10 first, then the corresponding number buttons.
You need to hold down the last number button to enter for about 2 seconds.
(Example: To select 12, press >10 and 1 first, then hold down 2 for about 2 seconds.)

Playing preset radio stations

- 1 Press RADIO BAND+AUTO PRESET to select the band.

- 2 Press the number buttons to tune in the stored station.

To tune in a preset station over 10, press >10 first, then corresponding number buttons.

(Example: To tune in a preset station 12, press >10 and 1 first, and then press 2.)

Playing a tape

- 1 Press TAPE (direct power-on).
- 2 Press **■▲** to open the tape compartment and insert a recorded tape. Close the compartment. Use TYPE I (normal) tape only.
- 3 Press **▶▶**.

To	Press
stop playback	■▲
fast-forward or rewind the tape	▶▶ or ◀◀
pause playback	 Press the button again to resume play after pause.

eject the cassette

Recording

- 1 Press **■▲** to open the tape compartment and insert a blank tape. Use TYPE I (normal) tape only.
- 2 Select the program source you want to record.

To record from the CD player

Press CD and insert a CD (See "Playing a CD").

To record from the radio

Press RADIO BAND+AUTO PRESET and tune in the station you want (See "Listening to the radio").

- 3 Press **●** to start recording.
(**▶▶** is depressed automatically.)

To	Press
stop recording	■▲
pause recording	 Press the button again to resume recording.

Tips

- Adjusting the volume or the audio emphasis will not affect the recording level.
- CFD-S26L/S36L/926L only: If the MW/LW program makes a whistling sound after you've pressed **●** in step 3, press MODE to select the position of ISS (Interference Suppress Switch) that most decreases the noise.
- For the best results, use the AC power as a power source for recording.
- To erase a recording, proceed as follows:
 - 1 Insert a tape with the recording you want to erase.
 - 2 Press TAPE.
 - 3 Press **●**.

Español

Reproducción de discos compactos

- 1 Pulse CD (activación directa).
- 2 Cargue un CD en el compartimiento de CD.
- 3 Pulse **▲** PUSH OPEN/CLOSE para cerrar el compartimiento de CD.
- 4 Pulse **▶▶** (▶ en el mando a distancia, sólo CFD-S36/S36L).
El reproductor reproduce todas las pistas una vez.

Para	Pulse
detener la reproducción	■▲
introducir pausas durante la reproducción	 (en el mando a distancia, sólo CFD-S36/S36L). Vuelva a pulsar el botón para reanudar la reproducción tras la pausa.
pasar a la pista siguiente	▶▶
retroceder a la pista anterior	◀◀
extraer el CD	▲ PUSH OPEN/CLOSE
localizar una pista específica directamente*	el botón numérico de la pista.
localizar un punto mientras escucha el sonido	▶▶ (avance) o ◀◀ (retroceso) durante la reproducción hasta que lo encuentre.
localizar un punto mientras observa el visor	▶▶ (avance) o ◀◀ (retroceso) durante la pausa hasta que lo encuentre.

* No será posible localizar pistas específicas si "SHUF" o "PGM" está iluminado en el visor. Desactive la indicación pulsando **■**.

Sugerencia

Para localizar una pista de número superior a 10, pulse >10 primero y, a continuación, los botones numéricos correspondientes.
Ejemplo: Para reproducir la pista número 23, pulse >10 primero y, a continuación, 2 y 3.

Uso del visor

Para comprobar el número total de pistas y el tiempo de reproducción

Pulse DISPLAY ENT+MEMORY en el modo de parada (consulte la ilustración **E**).

Para comprobar el tiempo restante

Pulse DISPLAY ENT+MEMORY varias veces mientras se reproduce el CD. La indicación cambia de la siguiente forma:

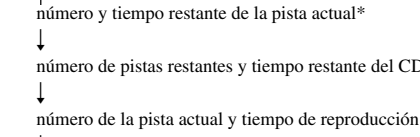

* Para las pistas cuyos números sean superiores a 20, el tiempo restante aparece como "-:--" en el visor.

Selección del modo de reproducción

Pulse MODE hasta que "REP 1" "REP ALL" "SHUF" "SHUF REP" "PGM" "PGM REP" aparezca en el visor. A continuación, realice lo siguiente:

Para	Selección	Después realice esta operación
repetir una pista	"REP 1"	Pulse el botón numérico de la pista que desee repetir.
repetir todas las pistas	"REP ALL"	Pulse ▶▶ .
realizar la reproducción aleatoria	"SHUF"	Pulse ▶▶ .
repetir pistas en orden aleatorio	"SHUF REP"	Pulse ▶▶ .
realizar la reproducción de programa	"PGM"	Pulse los botones numéricos de las pistas que desee programar en el orden deseado (máximo de 20 pistas) (consulte la ilustración F). Después pulse ▶▶ .
repetir pistas programadas	"PGM REP"	Pulse los botones numéricos de las pistas que desee programar en el orden deseado (máximo de 20 pistas). Después pulse ▶▶ .

Para cancelar el modo de reproducción seleccionado

Pulse MODE hasta que el modo seleccionado desaparezca del visor.

Para comprobar las pistas programadas y el orden de reproducción mediante el visor

Pulse DISPLAY ENT+MEMORY para comprobar el orden de las pistas antes de la reproducción. Cada vez que pulse el botón, el número de la pista aparecerá en el orden programado.

Para cambiar el programa actual

Pulse **■** una vez si el CD está parado y dos si está reproduciéndose. El programa actual se borrará. A continuación, cree un programa nuevo. Para ello, realice el procedimiento de programación.

Sugerencia

Es posible grabar su propio programa. Tras crear el programa, inserte una cinta virgen y pulse **●** para iniciar la grabación.

Recepción de la radio

- 1 Pulse RADIO BAND+AUTO PRESET hasta que el visor muestre la banda que desee (activación directa).
Cada vez que pulse el botón, la indicación cambiará de la siguiente forma:
CFD-S26/S36: "FM" → "AM"
CFD-S26L/S36L/926L: "FM" → "MW" → "LW".

- 2 Mantenga pulsado TUNE + o - hasta que los dígitos de frecuencia comiencen a cambiar en el visor.

El reproductor explora las frecuencias de radio y se detiene automáticamente cuando encuentra una emisora de señal nítida.
Si no puede sintonizar alguna emisora, pulse el botón varias veces para que la frecuencia cambie intervalo a intervalo.

Sugerencia

Si la emisión de FM se oye con ruido, pulse MODE hasta que "Mono" aparezca en el visor. La radio se oirá en monofónico.

Cambio del intervalo de sintonización de AM/MW

Si es preciso cambiar el intervalo de sintonización de AM/MW, realice lo siguiente:

- 1 Mientras mantiene pulsados los botones RADIO BAND+AUTO PRESET y **■**, desconecte el cable de corriente de la toma de alimentación.
- 2 Mientras mantiene pulsados los botones RADIO BAND+AUTO PRESET y **■**, vuelva a conectar el cable de corriente a la toma de alimentación. El intervalo de sintonización cambia y "AM 9" "MW 9" o "AM 10" "MW 10" aparece en el visor durante 2 segundos.
Tras cambiar el intervalo de sintonización, deberá reajustar las emisoras de radio memorizadas.

Memorización de emisoras de radio

Es posible almacenar emisoras de radio en la memoria del reproductor. Puede memorizar hasta 30 emisoras de radio (CFD-S26/S36, 20 para FM y 10 para AM en cualquier orden, o 40 emisoras (CFD-S26L/S36L/926L), 20 para FM y 10 para MW y LW en el orden que prefiera)

- 1 Pulse RADIO BAND+AUTO PRESET para seleccionar la banda.

- 2 Mantenga pulsado RADIO BAND+AUTO PRESET durante 2 segundos hasta que "AUTO" parpadee en el visor.

- 3 Pulse DISPLAY ENT+MEMORY.

Las emisoras se almacenan en la memoria desde las frecuencias inferiores hasta las superiores.

Si no es posible memorizar una emisora automáticamente

Deberá memorizar manualmente la emisora de señal débil.

- 1 Pulse RADIO BAND+AUTO PRESET para seleccionar la banda.
- 2 Sintonice la emisora que desee.
- 3 Mantenga pulsados durante unos 2 segundos los botones numéricos en los que desee memorizar la nueva emisora.

Para seleccionar un número de memorización superior a 10, pulse >10 primero y, a continuación, los botones numéricos correspondientes.

Es preciso mantener pulsado durante unos 2 segundos el botón del último número.
(Ejemplo: Para seleccionar 12, pulse >10 y 1 primero y, a continuación, mantenga pulsado 2 durante unos 2 segundos.)

Sintonización de emisoras memorizadas

- 1 Pulse RADIO BAND+AUTO PRESET para seleccionar la banda.

- 2 Pulse los botones numéricos para sintonizar la emisora almacenada.

Para sintonizar una emisora memorizada de número superior a 10, pulse >10 primero y, a continuación, los botones numéricos correspondientes.
(Ejemplo: Para sintonizar la emisora memorizada con el número 12, pulse >10 y 1 primero y, a continuación, pulse 2.)

Reproducción de cintas

- 1 Pulse TAPE (activación directa).
- 2 Pulse **■▲** para abrir el compartimiento de cintas e inserte una cinta grabada.
Cierre el compartimiento. Utilice solamente cintas TYPE I (normales).
- 3 Pulse **▶▶**.

Para	Pulse
detener la reproducción	■▲
avanzar rápidamente la cinta o rebobinarla	▶▶ o ◀◀
introducir pausas durante la reproducción	 Vuelva a pulsar el botón para reanudar la reproducción tras la pausa.
expulsar el casete	■▲

Grabación

- 1 Pulse **■▲** para abrir el compartimiento de cintas e inserte una cinta virgen.
Utilice solamente cintas TYPE I (normales).

- 2 Seleccione la fuente de programa que desee grabar.

Para grabar del reproductor de CD

Pulse CD e inserte un CD (consulte "Reproducción de discos compactos").

Para grabar de la radio

Pulse RADIO BAND+AUTO PRESET y sintonice la emisora que desee (consulte "Recepción de la radio").

- 3 Pulse **●** para iniciar la grabación.
(**▶▶** se pulsa de forma automática.)

Para	Pulse
detener la grabación	■▲
introducir pausas durante la grabación	 Vuelva a pulsar el botón para reanudar la grabación.

Sugerencias

- El ajuste del volumen o del énfasis de sonido no afectará al nivel de grabación.
- Sólo CFD-S26L/S36L/926L: Si el programa de MW/LW se recibe con un sonido silbante después de pulsar **●** en el paso 3, pulse MODE para seleccionar la posición de ISS (Interruptor de supresión de interferencias) en la que el ruido disminuya en mayor medida.
- Para obtener resultados óptimos, utilice CA como fuente de alimentación para grabar.

Para borrar grabaciones, realice lo siguiente:

- 1 Inserte la cinta cuya grabación desee borrar.
- 2 Pulse TAPE.
- 3 Pulse **●**.