

FM/AM Portable CD Player

Manual de instrucciones

Acerca del código de zona

El código de zona del lugar donde adquirió el reproductor de CD se encuentra en la parte superior izquierda de la etiqueta del código de barras del paquete.

Con respecto a los accesorios suministrados con el reproductor de CD, compruebe el código de zona de su modelo y consulte "Accesorios (suministrados/opcionales)".



D-FJ61

D-FJ65

REPRODUCTOR PORTATIL DE DISCO COMPACTO

ADVERTENCIA

Para evitar el riesgo de incendios o electrocución, no exponga la unidad a la lluvia o a la humedad.

Para evitar descargas eléctricas, no abra la unidad. Solicite asistencia técnica únicamente a personal especializado.

PRECAUCIÓN

El uso de instrumentos ópticos con este producto aumentará el riesgo de daños oculares.

Es posible que en ciertos países se regule el desecho de la pila que se utiliza para alimentar este producto. Consulte con las autoridades locales.

Índice

Procedimientos iniciales

Localización de los controles 4

Reproducción de CD

1. Conecte el reproductor de CD. 6

2. Inserte un CD. 6

3. Reproduzca un CD. 6

Opciones de reproducción

Reproducción de pistas de forma repetida
(Reproducción repetida) 10

Reproducción de una sola pista 10

Reproducción de pistas en orden aleatorio
(Reproducción aleatoria) 10

Reproducción de pistas en el orden deseado
(Reproducción PGM) 11

Uso de la radio

Recepción de la radio 12

Memorización de emisoras de radio 14

Sintonización de emisoras memorizadas ... 15

Cambio del intervalo de sintonización 15

Funciones disponibles

Función G- PROTECTION 16

Potenciación de los graves (SOUND) 16

Protección de los oídos (AVLS) 17

Bloqueo de los controles (HOLD) 17

Desactivación de los pitidos 18

Conexión del reproductor de CD

Conexión de un sistema estéreo 19

Uso del reproductor de CD en un
automóvil 20

Conexión de una fuente de alimentación

Empleo de las pilas recargables 21

Uso de pilas secas 23

Notas sobre la fuente de alimentación 23

Información complementaria

Precauciones 24

Mantenimiento 24

Solución de problemas 25

Especificaciones 27

Accesorios (suministrados/opcionales) 29

Localización de los controles

Para más información, consulte las páginas que aparecen entre paréntesis.

Reproductor de CD (parte frontal)

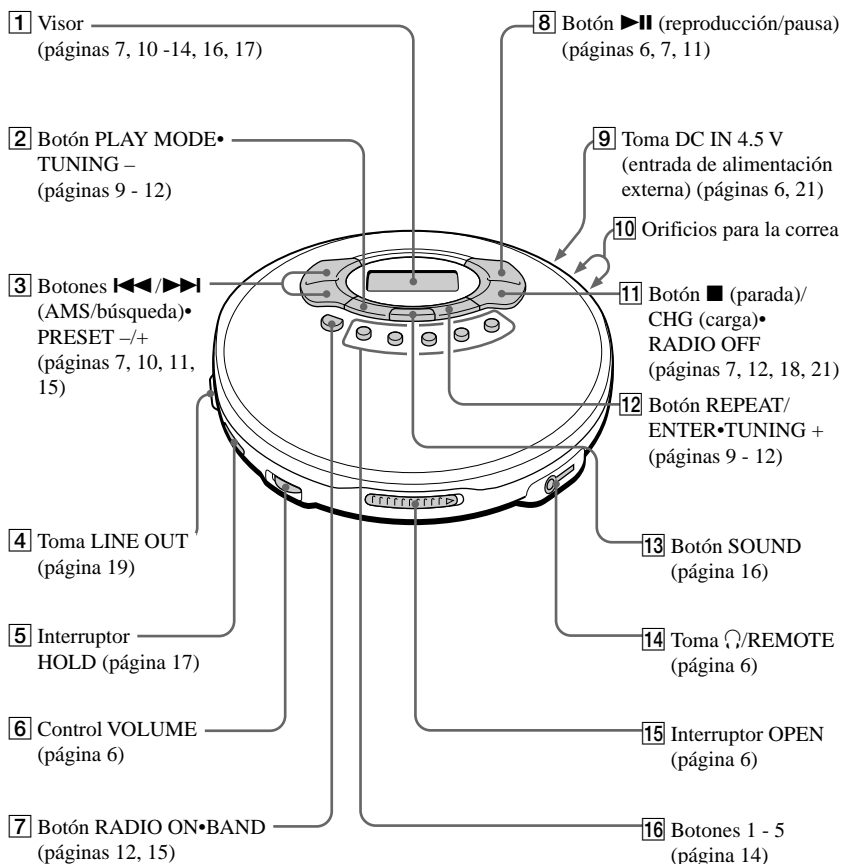

Reproductor de CD (interior)

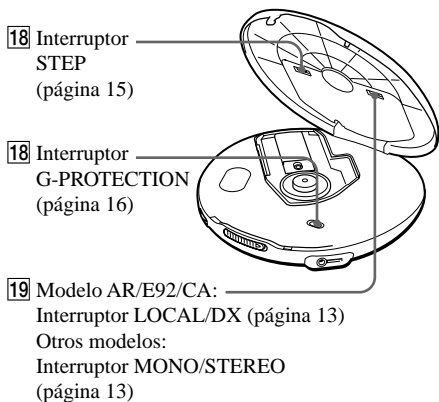

Reproductor de CD (parte posterior)

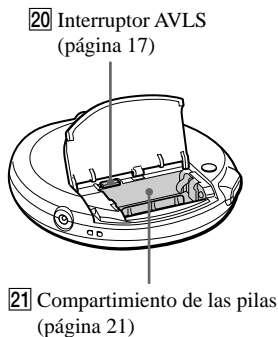

Mando a distancia (D-FJ65 solamente y modelo AR de D-FJ61 solamente)

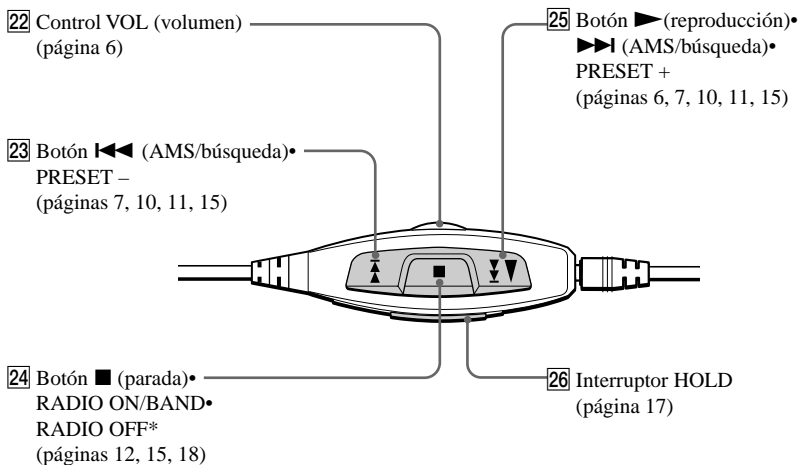

* Para apagar la radio, manténgalo pulsado hasta que la indicación de frecuencia desaparezca del visor.

Nota

Utilice solamente el mando a distancia suministrado. No es posible emplear este reproductor de CD con el mando a distancia suministrado con otros reproductores de CD.

Reproducción de CD

También es posible emplear pilas recargables, secas y batería de automóvil como fuente de alimentación.

1. Conecte el reproductor de CD.

- 1 Conecte el adaptador de alimentación de ca.
- 2 Conecte los auriculares.

Para los modelos suministrados con adaptador de enchufe de ca

Si el adaptador de alimentación de ca no encaja en la toma de ca, emplee el adaptador de enchufe de ca.

Para los modelos suministrados con mando a distancia

- Conecte el enchufe de los auriculares al mando a distancia.
- Conecte firmemente los auriculares al mando a distancia. Una conexión floja puede producir ruido durante la reproducción.

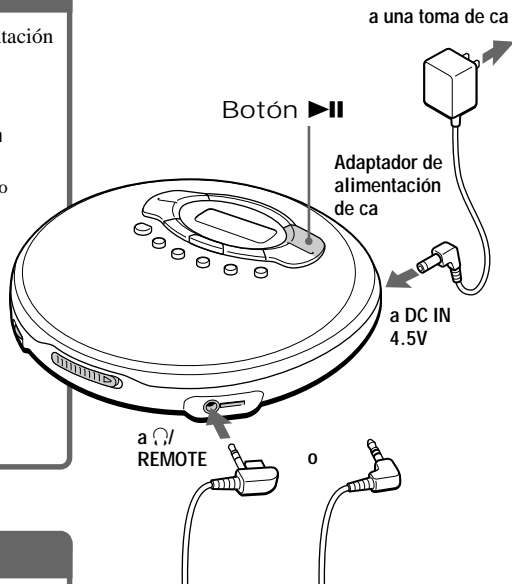

Auriculares normales
o
Auriculares de
introducción en oído

2. Inserte un CD.

- 1 Deslice OPEN y levante la tapa.

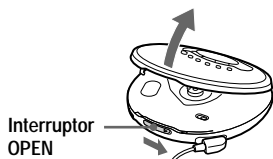

- 2 Coloque el CD en la bandeja y cierre la tapa.

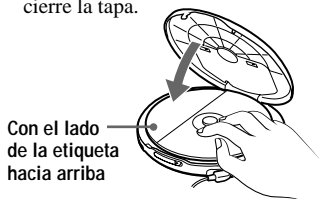

3. Reproduzca un CD.

Pulse ►II.

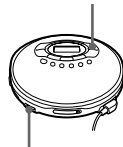

Ajuste el volumen.

Para	Pulse
Reproducir/Introducir pausas (pausas disponibles solamente mediante el reproductor de CD)	▶ (▶ para el mando a distancia)
Detener la operación	■/CHG (■ para el mando a distancia)*2
Localizar el principio de la pista actual (AMS*1)	◀◀ una vez rápidamente*2
Localizar el principio de las pistas anteriores (AMS)	◀◀ varias veces*2
Localizar el principio de la pista siguiente (AMS)	▶▶ una vez rápidamente*2
Localizar el principio de las pistas posteriores (AMS)	▶▶ varias veces*2
Retroceder rápidamente	Mantenga pulsado ◀◀ *2
Avanzar rápidamente	Mantenga pulsado ▶▶ *2

*1 Sensor de música automático

*2 Estas operaciones pueden realizarse durante la reproducción y las pausas.

Puede utilizar el reproductor de CD como se muestra en la anterior tabla mediante los controles de dicho reproductor o el mando a distancia.

Acerca de las indicaciones del visor

- Al pulsar ▶|| (▶ para el mando a distancia) después de cambiar el CD o de apagar y encender el reproductor, el número total de pistas del CD y el tiempo total de reproducción aparecen durante unos dos segundos.
- Durante la reproducción, aparecen el número de pista y el tiempo de reproducción transcurrido de la pista actual.
- Entre las pistas, el espacio de tiempo para el principio de la pista siguiente aparece con la indicación “_”.
- Durante las pausas, el tiempo de reproducción transcurrido parpadea.

Ajuste del nivel de volumen máximo (D-FJ65 solamente y modelo AR de D-FJ61 solamente)

- 1 Ajuste VOL (volumen) en el mando a distancia en el nivel máximo.
- 2 Ajuste el volumen en el reproductor de CD en el nivel que desee para el mismo. Este nivel será el volumen máximo para el mando a distancia.

Si el nivel de volumen no aumenta

¿Está AVLS ajustado en “LIMIT”? Ajústelo en “NORM”. Para más información, consulte “Protección de los oídos (AVLS)”.

(Continúa)

La reproducción se inicia a partir del punto en el que la detuvo

El reproductor de CD puede recuperar el punto en el que se detuvo la reproducción y, a continuación, reanudar ésta a partir del mismo punto (función de reanudación). Este reproductor de CD no dispone de interruptor de activación/desactivación de la función de reanudación.

Extracción del CD

Extráigalo mientras presiona el pivote del centro de la bandeja.

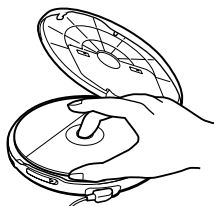

Opciones de reproducción

Es posible realizar la reproducción de distintas formas mediante el empleo de PLAY MODE y REPEAT/ENTER.

Botón PLAY MODE

Cada vez que pulse el botón, podrá cambiar el modo de reproducción.

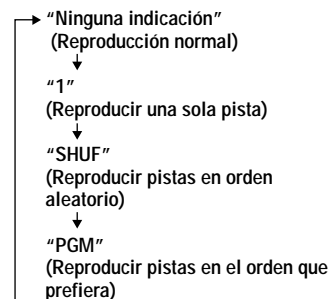

Botón REPEAT/ENTER

REPEAT

Es posible realizar la reproducción repetida seleccionada con PLAY MODE.

ENTER

Es posible seleccionar pistas para el modo de reproducción PGM.

Botones
◀◀/▶▶

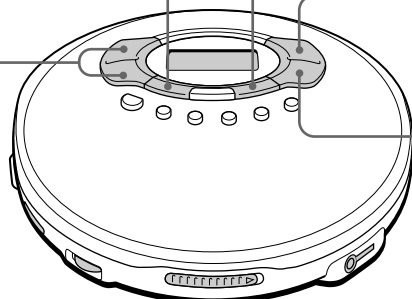

Botón ▶||

Botón ■/CHG

Reproducción de pistas de forma repetida

(Reproducción repetida)

Es posible reproducir pistas de forma repetida en los modos de reproducción normal, de una sola pista, aleatoria y PGM.

Durante la reproducción, pulse REPEAT/ENTER.



Nota sobre ◀◀/▶▶

Durante la reproducción repetida, es posible localizar la primera pista después de la última pulsando ▶▶ varias veces. También es posible localizar la última pista después de la primera pulsando ◀◀ varias veces.

Reproducción de una sola pista

Durante la reproducción, pulse PLAY MODE varias veces hasta que aparezca "1".

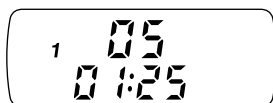

Reproducción de pistas en orden aleatorio

(Reproducción aleatoria)

Durante la reproducción, pulse PLAY MODE varias veces hasta que aparezca "SHUF".

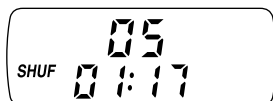

Reproducción de pistas en el orden deseado

(Reproducción PGM)

Es posible programar el reproductor de CD para que reproduzca un máximo de 64 pistas en el orden que prefiera.

- 1 Durante la reproducción, pulse PLAY MODE varias veces hasta que aparezca “PGM”.**

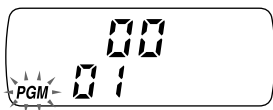

- 2 Pulse ◀◀ o ▶▶ para seleccionar una pista.**

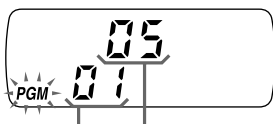

Orden de reproducción Número de pista

- 3 Pulse REPEAT/ENTER para introducir la pista seleccionada.**

Aparecerá “00” y el orden de reproducción aumentará en uno.

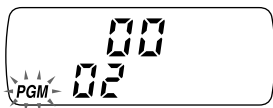

- 4 Repita los pasos 2 y 3 para seleccionar las pistas en el orden que prefiera.**

- 5 Pulse ▶II para iniciar la reproducción PGM.**

Para comprobar el programa

Durante la programación:

Pulse REPEAT/ENTER varias veces antes del paso 5.

Durante la reproducción PGM:

Pulse PLAY MODE varias veces hasta que parpadee “PGM” y, a continuación, pulse REPEAT/ENTER.

Cada vez que pulse REPEAT/ENTER, aparecerá el número de pista.

Notas

- Al finalizar la introducción de la pista 64ª en el paso 3, la primera pista seleccionada aparecerá en el visor.
- Si selecciona más de 64 pistas, las primeras seleccionadas se borrarán.

Uso de la radio

Una vez memorizadas las emisoras, podrá sintonizarlas fácilmente pulsando uno de los botones 1 - 5.

Recepción de la radio

Podrá disfrutar de programas de FM y AM.

1 Pulse **RADIO ON•BAND** para encender la radio.

2 Pulse **RADIO ON•BAND** hasta que aparezca la banda que desee.

Cada vez que pulse el botón, la indicación cambiará de la siguiente forma:

→ FM1 → FM2 → FM3 → FM4 → FM5 → AM →

3 Pulse **TUNING + o -** para sintonizar la emisora que desee y ajuste el volumen.



Para apagar la radio

Pulse **■/CHG•RADIO OFF**. (Mantenga pulsado **■•RADIO ON/BAND•RADIO OFF** en el mando a distancia.)

Para sintonizar la emisora rápidamente

Mantenga pulsado **TUNING + o -** en el paso 3 hasta que los dígitos de frecuencia comiencen a cambiar en el visor. El reproductor de CD explorará las frecuencias de radio y se detendrá automáticamente cuando encuentre una emisora de señal nítida.

Para mejorar la recepción de la emisión

Para FM, extienda el cable de los auriculares.

Auriculares normales
o
Auriculares de
introducción en oído

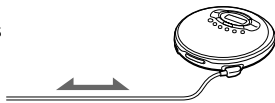

Para AM, cambie la orientación del propio reproductor de CD.

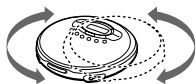

Nota

Mantenga los auriculares conectados a la toma Ω /REMOTE del reproductor de CD aunque escuche el programa de FM a través de los altavoces conectados a la toma LINE OUT de dicho reproductor. El cable de los auriculares funciona como antena de FM.

Si resulta difícil oír la emisión de FM

Para los modelos equipados con interruptor LOCAL/DX:

Ajuste el interruptor LOCAL/DX en “LOCAL” utilizando un objeto puntiagudo.

En condiciones normales, ajústelo en “DX”.



Para los modelos equipados con interruptor MONO/STEREO:

Ajuste el interruptor MONO/STEREO en “MONO” utilizando un objeto puntiagudo.

El ruido se reducirá, aunque la recepción será monofónica.



Cuando escuche la radio con pilas

Si conecta el enchufe de fuente de alimentación externa a la toma DC IN 4.5 V del reproductor de CD, éste se apagará. Enciéndalo pulsando RADIO ON•BAND para seguir escuchándolo.

Memorización de emisoras de radio

Es posible almacenar emisoras de radio en la memoria del reproductor de CD. Puede memorizar un máximo de 30 emisoras, 5 para cada banda (FM1 - 5 y AM) en el orden que desee.

1 Sintonice la emisora que desee.

2 Mantenga pulsado durante más de 2 segundos el botón 1 - 5 en el que desee memorizar la nueva emisora.

Si la emisora se memoriza satisfactoriamente, se oirá un pitido y la indicación "PRESET" aparecerá en el visor. La nueva emisora sustituye a la antigua.

FM:



AM:

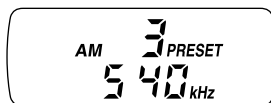

Para cancelar todas las emisoras memorizadas

- 1 Desconecte la fuente de alimentación (adaptador de ca, pilas recargables o pilas alcalinas).
- 2 Mientras pulsa y mantiene pulsado RADIO ON•BAND, conecte de nuevo el adaptador de ca. Las indicaciones del visor seguirán parpadeando hasta borrarse todas las emisoras memorizadas. A continuación, dejarán de parpadear y desaparecerán del visor.

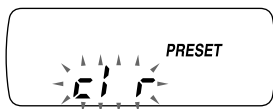

Sintonización de emisoras memorizadas

Puede sintonizar las emisoras fácilmente pulsando los botones 1 - 5.

-
- 1 Pulse RADIO ON•BAND (RADIO ON/BAND en el mando a distancia) para seleccionar la banda.**
 - 2 Pulse uno de los botones 1 - 5 o PRESET + o – (PRESET + o – en el mando a distancia) para sintonizar una emisora almacenada.**
-

Cambio del intervalo de sintonización

Si utiliza el reproductor de CD en el extranjero, cambie el intervalo de sintonización de AM si es necesario. Ajuste el interruptor STEP (en el interior de la tapa) en “9 kHz” o “10 kHz” utilizando un objeto puntiagudo.

Zona de 9 kHz: Asia y Europa

Zona de 10 kHz: EE.UU., Canadá y Sudamérica

Notas

- El intervalo no cambiará hasta que apague la radio una vez y vuelva a encenderla.
- Después de cambiar el intervalo de sintonización, deberá memorizar de nuevo las emisoras de radio.

Función G- PROTECTION

La función G-PROTECTION se ha desarrollado para proporcionar una excelente protección contra saltos de sonido mientras se corre. Esta función ofrece un nivel de protección contra golpes mayor que la tradicional.

Mientras corre, asegúrese de agarrar el reproductor de CD con el interruptor OPEN orientado hacia arriba.

Ajuste G-PROTECTION (debajo de la tapa) en "ON".



Para desactivar la función G-PROTECTION

Ajuste G-PROTECTION en "OFF".

Nota

Es posible que se produzcan saltos de sonido si:

- el reproductor de CD recibe golpes continuos más fuertes de lo normal o
- se reproduce un CD sucio o arañado.

Potenciación de los graves (SOUND)

Es posible potenciar los sonidos graves.

Pulse SOUND para seleccionar "BASS ■" o "BASS ■■".

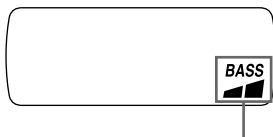
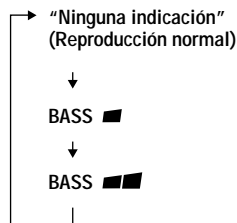

Aparece el modo de sonido seleccionado.

"BASS ■■" potencia los graves en mayor medida que "BASS ■".

Nota

Si el sonido se distorsiona al emplear la función SOUND, disminuya el volumen.

Protección de los oídos (AVLS)

La función AVLS (Sistema de limitación automática del volumen) mantiene el volumen máximo en un determinado nivel para proteger los oídos.

Ajuste AVLS (del compartimiento de la pila) en "LIMIT".

NORM LIMIT
| AVLS |



Aparece cuando "LIMIT" se encuentra seleccionado y la función AVLS activada.

Para desactivar la función AVLS

Ajuste AVLS en "NORM".

Bloqueo de los controles (HOLD)

Es posible bloquear los controles del reproductor de CD para evitar pulsar los botones accidentalmente.

Deslice HOLD en la dirección de la flecha.

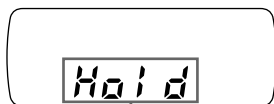
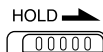

Aparece cuando la función HOLD está activada.



Es posible utilizar la función HOLD con el reproductor y con el mando a distancia. Podrá seguir utilizando el reproductor mediante el mando a distancia si la función HOLD de éste está desactivada.

Para desbloquear los controles



Deslice HOLD en la dirección contraria a la flecha.

Desactivación de los pitidos

Es posible desactivar los pitidos que se oyen por los auriculares al emplear el reproductor.

- 1 Desconecte la fuente de alimentación (adaptador de alimentación de ca, pilas recargables o pilas secas) del reproductor.**
 - 2 Conecte la fuente de alimentación mientras pulsa /CHG en el reproductor de CD o  en el mando a distancia.**
-

Para activar los pitidos

Desconecte la fuente de alimentación y, a continuación, vuelva a conectarla sin pulsar /CHG ni .

Conexión de un sistema estéreo

Usted podrá escuchar discos compactos y grabarlos en cassetes a través de un sistema estéreo. Para más información, consulte el manual de instrucciones suministrado con el dispositivo conectado.

Asegúrese de apagar todos los dispositivos conectados antes de realizar las conexiones.

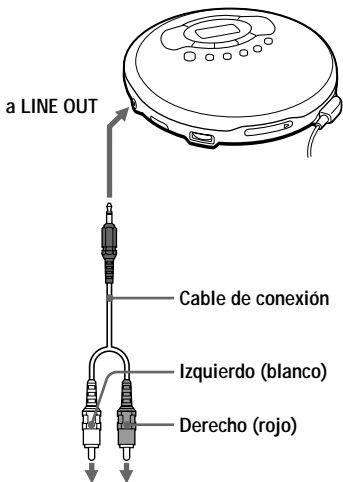

Sistema estéreo,
grabadora de
cassettes,
grabadora de radio
y cassettes, etc.

Notas

- Antes de reproducir un CD, disminuya el volumen del dispositivo conectado para evitar dañar los altavoces conectados.
- Emplee el adaptador de alimentación de ca para grabar. Si utiliza las pilas recargables o las secas como fuente de alimentación, éstas podrían agotarse por completo durante la grabación.
- Ajuste el volumen adecuadamente en el dispositivo conectado para evitar que el sonido se distorsione.

Cuando emplee el cable de conexión

- Si el sonido se distorsiona, conecte el dispositivo a la toma \square /REMOTE.
- La función SOUND no trabajará.
- El nivel de salida de la toma \square /REMOTE disminuye.

Uso del reproductor de CD en un automóvil

Es posible utilizar el reproductor de CD en un automóvil conectándolo a la platina de cassettes de dicho automóvil.

No es posible utilizar la placa de montaje para automóvil con este reproductor de CD.

Si utiliza el reproductor de CD en un automóvil, instálelo firmemente en un lugar que no dificulte la conducción.

Accesorios opcionales para automóvil necesarios

Para conectar el reproductor a la platina de cassettes de un automóvil, son necesarios los siguientes accesorios, enumerados en la sección “Accesorios (suministrados/ opcionales)”:

- Cable de batería de automóvil, y
- Paquete de conexión para automóvil*

Para más información, consulte los manuales de instrucciones suministrados con los accesorios opcionales.

* Es posible que se oiga ruido si utiliza un cable opcional de conexión. Se recomienda que emplee un paquete de conexión para automóvil de Sony con el fin de reducir ruidos.

Función de encendido conmutado (al emplear el cable de batería de automóvil)

Con esta función, el reproductor de CD se detiene automáticamente al apagar el motor del automóvil con la llave de encendido, aunque haya pilas insertadas en dicho reproductor. Esta función no podrá utilizarse en determinados modelos de automóvil.

Nota

Utilice solamente el cable de batería de automóvil especificado en la sección “Accesorios (suministrados/opcionales)”. Si utiliza otro tipo de cable, la unidad podría calentarse, emitir humos o funcionar incorrectamente.

► Conexión de una fuente de alimentación

Es posible emplear las siguientes fuentes de alimentación:

- Pilas recargables
- Adaptador de alimentación de ca (consulte “Reproducción de CD”)
- Pilas alcalinas LR6 (tamaño AA)

Con respecto a la duración de las pilas y el tiempo de carga de las pilas recargables, consulte la sección “Especificaciones”.

Empleo de las pilas recargables

Cargue las pilas recargables antes de utilizarlas por primera vez. Sólo es posible emplear las siguientes pilas recargables con el reproductor de CD.

- NC-WMAA
- NH-WM2AA

1 Abra la tapa del compartimento de las pilas.

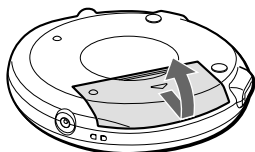

(Parte posterior)

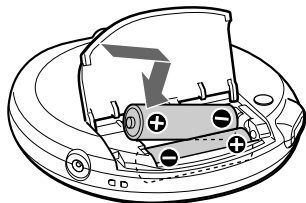

2 Inserte dos pilas recargables de forma que la polaridad ⊕ coincida con la del diagrama del compartimento de las pilas y cierre la tapa.

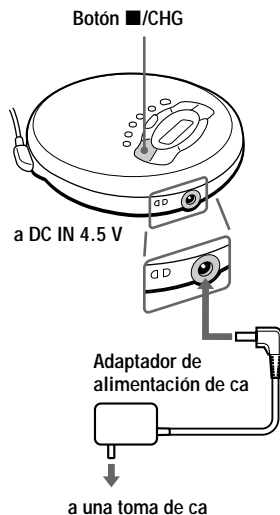

3 Conecte el adaptador de alimentación de ca a la toma DC IN 4.5 V del reproductor de CD y a una toma de ca y, a continuación, pulse ■/CHG para iniciar la carga.

Si el adaptador de alimentación de ca no encaja en la toma de ca, emplee el adaptador de enchufe de ca.



El reproductor de CD cargará las pilas. El indicador “CHG” se activa en el visor, y las secciones del indicador  se iluminan de forma sucesiva. Cuando las pilas están completamente cargadas, los indicadores “CHG” y  se apagan. Si pulsa ■/CHG una vez completada la carga, el indicador  parpadeará y “Full” aparecerá en el visor.

4 Desconecte el adaptador de alimentación de ca.

(Continúa)

Empleo de las pilas recargables

Para extraer las pilas recargables

Extráigalas como se ilustra a continuación.

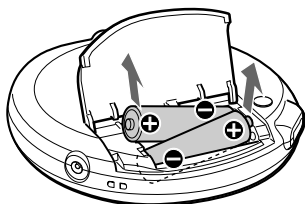

Cuándo cargar las pilas recargables

Es posible comprobar la energía restante de las pilas en el visor.



La energía de la pila es total.



La energía de la pila está disminuyendo.





Pila con poca energía.

Lo batt* Las pilas están agotadas.

* Se oye un pitido.

Para mantener la capacidad original de las pilas durante mucho tiempo, cárguelas solamente cuando estén completamente agotadas.

Notas

- Las secciones del indicador de  muestran aproximadamente la energía restante de las pilas. Una sección no siempre indica un cuarto de energía de la pila.
- Dependiendo de las condiciones de empleo, las secciones del indicador de  pueden aumentar o disminuir.

Cuándo sustituir las pilas recargables

Si la duración de las pilas se reduce a aproximadamente la mitad, sustitúyalas por unas nuevas recargables.

Nota sobre las pilas recargables

Si la pila es nueva o si no se ha utilizado durante mucho tiempo, es posible que no se cargue por completo hasta que la cargue y la descargue varias veces.

Nota sobre el transporte de las pilas recargables

Emplee el estuche de transporte de pilas suministrado para evitar el calentamiento inesperado. Si las pilas recargables y objetos metálicos entran en contacto, puede producirse calentamiento o un incendio debido al cortocircuito.

Para fijar la tapa del compartimento de las pilas

Si esta tapa se desprende debido a una caída accidental, fuerza excesiva, etc., fjela como se ilustra a continuación.

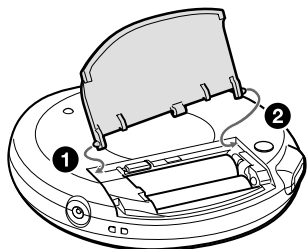

Uso de pilas secas

Emplee únicamente el siguiente tipo de pilas secas con el reproductor de CD:

- Pilas alcalinas LR6 (tamaño AA)

Nota

Asegúrese de desconectar el adaptador de alimentación de ca cuando utilice las pilas secas.

1 Abra la tapa del compartimiento de las pilas.

2 Inserte dos pilas LR6 (tamaño AA) de forma que la polaridad ⊕ coincida con la del diagrama del compartimiento de las mismas.

Para extraer las pilas

Extráigalas de la misma forma que las pilas recargables.

Cuándo sustituir las pilas

Es posible comprobar la energía restante de las pilas en el visor.

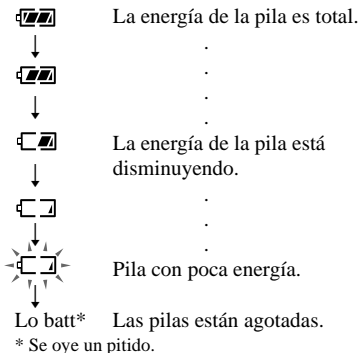

Cuando las pilas estén agotadas, sustituya las dos por unas nuevas.

Notas sobre la fuente de alimentación

Desconecte todas las fuentes de alimentación cuando no utilice el reproductor.

Sobre el adaptador de alimentación de ca

- Utilice únicamente el adaptador de ca suministrado o el recomendado en la sección “Accesorios (suministrados/ opcionales)”. No emplee otro tipo de adaptador de ca. Pueden producirse fallos de funcionamiento.

Polaridad del enchufe



- Cuando desconecte el adaptador de ca de la toma de ca, tire del propio adaptador. No tire del cable.
- No toque el adaptador de ca con las manos mojadas.

Sobre las pilas recargables y las secas

- No cargue las pilas secas.
- No arroje las pilas al fuego.
- No transporte las pilas junto con monedas u otros objetos metálicos. Puede generarse calentamiento si los terminales positivo y negativo de la pila entran accidentalmente en contacto mediante un objeto metálico.
- No mezcle pilas recargables con secas.
- No mezcle pilas nuevas con usadas.
- No utilice diferentes tipos de pilas conjuntamente.
- Extraiga las pilas cuando no vaya a utilizarlas durante mucho tiempo.
- Si se producen fugas de las pilas, elimine los depósitos del compartimiento de las mismas, e instale pilas nuevas. Si los depósitos entran en contacto con el usuario, éste deberá lavarse a fondo para eliminárselos.

Precauciones

Sobre seguridad

- Si se introduce algún objeto sólido o líquido en el reproductor de CD, desenchúfelo y haga que sea revisado por personal especializado antes de volver a utilizarlo.
- No coloque objetos extraños en la toma DC IN 4.5 V (entrada de alimentación externa).

Sobre el reproductor de CD

- Mantenga limpia la lente del reproductor de CD y no la toque. Si lo hace, dicha lente podría dañarse y el reproductor no funcionará correctamente.
- No coloque objetos pesados sobre el reproductor de CD. Éste y el CD podrían dañarse.
- No deje el reproductor en lugares próximos a fuentes de calor, ni sujetos a la luz solar directa, polvo excesivo o arena, humedad, lluvia, golpes mecánicos, superficies desniveladas ni en un automóvil con las ventanillas cerradas.
- Si el reproductor causa interferencias en la recepción de radio o televisión, apáguelo o aléjelo de la radio o del televisor.

Manejo de discos compactos

- Para mantener limpio el CD, agárrelo por los bordes. No toque su superficie.
- No adhiera papel ni cinta adhesiva sobre el CD.

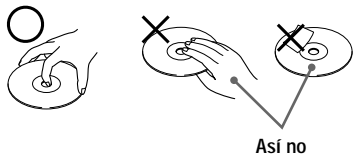

- No exponga el CD a la luz solar directa ni a fuentes de calor, como conductos de aire caliente. No deje el CD en un automóvil aparcado bajo la luz solar directa.

Sobre los auriculares

Seguridad en carretera

No utilice auriculares mientras conduce, monta en bicicleta o maneja cualquier vehículo motorizado. Puede suponer un peligro para el tráfico y es ilegal en determinadas zonas. Igualmente, puede ser potencialmente peligroso escuchar el sonido por los auriculares a gran volumen mientras camina, especialmente en los pasos de peatones. Preste especial atención o deje de utilizarlos en situaciones potencialmente peligrosas.

Prevención de daños a los oídos

Evite emplear los auriculares a gran volumen. Los expertos en audición desaconsejan el uso continuo a gran volumen. Si experimenta pitidos en los oídos, reduzca el volumen o deje de utilizarlos.

Respeto por los demás

Mantenga el volumen en un nivel moderado. De esta forma, podrá escuchar los sonidos del exterior y será considerado con la gente que le rodea.

Mantenimiento



Para limpiar el exterior

Utilice un paño suave ligeramente humedecido con agua o con una solución detergente poco concentrada. No utilice alcohol, bencina ni diluyente.

Solución de problemas

Si algún problema persiste una vez comprobada la siguiente tabla, consulte con el proveedor Sony más próximo.

Reproductor de CD

Problema	Causa y/o acciones correctivas
El volumen no aumenta aunque el control VOLUME esté ajustado en el nivel máximo.	<ul style="list-style-type: none">→ Ajuste el interruptor AVLS en la posición "NORM". (página 17)→ Los auriculares están conectados a la toma LINE OUT. Conéctelos a la toma /REMOTE. (página 6)→ El cable de conexión está conectado a la toma LINE OUT. (página 19)
Ausencia de sonido, o se oye ruido.	<ul style="list-style-type: none">→ Conecte los enchufes firmemente. (página 6)→ Los enchufes están sucios. Límpielos periódicamente con un paño seco y suave.
El tiempo de reproducción es demasiado corto al alimentar la unidad con pilas secas.	<ul style="list-style-type: none">→ Compruebe que utiliza pilas alcalinas y no de manganeso. (página 23)→ Sustituya las pilas por unas nuevas alcalinas LR6 (tamaño AA). (página 23)
El tiempo de reproducción es demasiado corto al alimentar la unidad con pilas recargables.	<ul style="list-style-type: none">→ Cargue y descargue las pilas recargables varias veces. (páginas 21, 22)
Al pulsar ▶II , "Lo batt" o "00" aparece en el visor. El CD no se reproduce.	<ul style="list-style-type: none">→ Las pilas recargables están completamente agotadas. Cárguelas. (páginas 21, 22)→ Sustituya las pilas por unas nuevas alcalinas LR6 (tamaño AA). (página 23)
"HI dc In" aparece en el visor.	<ul style="list-style-type: none">→ Utilice únicamente el adaptador de alimentación de ca o el cable de batería de automóvil especificados en la sección "Accesorios (suministrados/opcionales)". (página 29)→ Desconecte todas las fuentes de alimentación y, a continuación, vuelva a insertar las pilas o a conectar el adaptador de alimentación de ca. (páginas 6, 21, 22, 23)
El CD no se reproduce o "no DISC" aparece en el visor con un CD insertado en el reproductor de CD.	<ul style="list-style-type: none">→ El CD está sucio o es defectuoso. (página 24)→ Compruebe que el CD esté insertado con el lado de la etiqueta hacia arriba. (página 6)→ Se ha condensado humedad. No utilice el reproductor de CD durante varias horas hasta que la humedad se haya evaporado.→ Cierre firmemente la tapa del compartimento de las pilas. (página 21)→ Compruebe que las pilas estén insertadas correctamente. (páginas 21 - 23)→ Conecte firmemente el adaptador de alimentación de ca a una toma de ca. (página 6)
El indicador "Hold" aparece en el visor al pulsar un botón, y el CD no se reproduce.	<ul style="list-style-type: none">→ Los botones están bloqueados. Deslice el interruptor HOLD a su posición anterior. (página 17)
No es posible ajustar el volumen con el control VOLUME del reproductor de CD.	<ul style="list-style-type: none">→ El reproductor de CD está conectado a un dispositivo de audio. Ajuste el volumen con el control correspondiente del dispositivo conectado. (página 19)
El reproductor de CD no inicia la carga.	<ul style="list-style-type: none">→ Durante la parada, pulse /CHG. (página 21)

(Continúa)

Radio

Problema	Causa y/o acciones correctivas
El sonido es débil o de mala calidad.	<ul style="list-style-type: none">→ Cargue las pilas recargables. (páginas 21, 22)→ Sustituya las pilas por unas nuevas alcalinas LR6 (tamaño AA). (página 23)→ Aleje el reproductor de CD del TV.→ Mantenga el adaptador de alimentación de ca alejado del reproductor de CD. (página 19)

Especificaciones

Reproductor de CD

Sistema

Audio digital de discos compactos

Propiedades del diodo láser

Material: GaAlAs

Longitud de onda: $\lambda = 780$ nm

Duración de la emisión: Continua

Salida láser: Inferior a 44,6 μ W

(Esta salida es el valor medido a una distancia de 200 mm. de la superficie de la lente objetiva del bloque de recogida óptica con una apertura de 7 mm.)

Conversión D-A

Control tiempo-eje de cuarzo de 1 bit

Respuesta de frecuencia

20 - 20 000 Hz \pm_{2}^{+1} dB (medido por EIAJ CP-307)

Salida (con nivel de entrada de 4,5 V)

Salida de línea (minitoma estéreo)

Nivel de salida de 0,7 V rms a 47 k Ω

Impedancia de carga recomendada superior a 10 k Ω

Auriculares normales (minitoma estéreo)

Aprox. 5 mW + Aprox. 5 mW a 16 Ω

(Aprox. 1 mW + Aprox. 1 mW a 16 Ω)*

*Para los usuarios en Francia

Radio

Margen de frecuencias (interruptor STEP)

Intervalo de 9 kHz:

FM: 87,5 - 108,0 MHz

AM: 531 - 1 710 kHz

Intervalo de 10 kHz:

FM: 87,5 - 108,0 MHz

AM: 530 - 1 710 kHz

Antena

FM: Antena de cable de los auriculares

AM: Antena de barra de ferrita incorporada

Generales

Requisitos de alimentación

Con respecto al código de zona del modelo adquirido, consulte la parte superior izquierda del código de barras del paquete.

- Dos pilas recargables Sony NC-WMAA: 2,4 V cc
- Pilas recargables Sony NH-WM2AA: 2,4 V cc
- Dos pilas LR6 (tamaño AA): 3 V cc
- Adaptador de alimentación de ca (toma DC IN 4.5 V):
 - Modelo U2/CA2/E92/MX2: ca 120 V, 60 Hz
 - Modelo CED/CET/CEW/CEX/CE7/EE/EE1/E13/G5/G6/G7/G8: ca 220 - 230 V, 50/60 Hz
 - Modelo CEK/3CE7: ca 230 - 240 V, 50 Hz
 - Modelo EA3: ca 110 - 240 V, 50/60 Hz
 - Modelo AU2: ca 240 V, 50 Hz
 - Modelo JE.W/E33: ca 100 - 240 V, 50/60 Hz
 - Modelo HK2: ca 220 V, 50/60 Hz
 - Modelo ARI/CN2: ca 220 V, 50 Hz
- Cable de batería de automóvil Sony DCC-E345 para su uso con batería de automóvil: 4,5 V cc

(Continúa)

Duración de las pilas* (horas aproximadas)

(Si emplea el reproductor de CD sobre una superficie plana y estable.)

El tiempo de reproducción varía en función de cómo utilice el reproductor de CD.

Si utiliza	G-PROTECTION		RADIO activada
	activada	desactivada	
Dos NC-WMAA (cargadas durante unas 3 horas**)	8	7	17
NH-WM2AA (cargadas durante unas 4 horas**)	18	15	38
Dos pilas alcalinas Sony LR6SG	32	28	66

* Valor medido por el estándar de la EIAJ
(Electronic Industries Association of Japan).

** El tiempo de carga varía en función de cómo
utilice la pila recargable.

Temperatura de empleo

5°C - 35°C

Dimensiones (an/al/prf) (partes y controles salientes excluidos)

Aprox. 131 × 30 × 136 mm

Peso (accesorios excluidos)

Aprox. 200 g

Diseño y especificaciones sujetos a cambios sin
previo aviso.

Accesorios

(suministrados/opcionales)

Accesorios suministrados

Con respecto al código de zona del lugar en el que adquirió el reproductor de CD, consulte la parte superior izquierda del código de barras del paquete.

	D-F161	D-F165
Adaptador de alimentación de ca (1)	○	○
Auriculares normales/de introducción en oído con mando a distancia (1)	○*1	○
Auriculares normales/de introducción en oído (1)	○*2	—
Pilas recargables (2)	—	○
Estuche de transporte de pilas (1)	—	○
Adaptador de enchufe de ca (1)	○*3	○*3

*1 Suministrados solamente con el modelo AR1

*2 No suministrados con el modelo AR1

*3 Suministrado con los modelos JE.W y E33

Accesorios opcionales

Adaptador de alimentación de ca	AC-E45HG
Sistema de altavoces activos	SRS-T1 SRS-Z500
Cable de batería de automóvil	DCC-E345
Cable de batería de automóvil con paquete de conexión para automóvil	DCC-E34CP
Paquete de conexión para automóvil	CPA-9C
Cable de conexión	RK-G129HG RK-G136HG
Pila recargable	NH-WM2AA
Auriculares de introducción en oído	MDR-E848LP MDR-EX70LP
Auriculares normales	MDR-A44L MDR-A110LP

Si conecta auriculares opcionales al mando a distancia suministrado

Utilice únicamente auriculares con minienchufes estéreo. No es posible emplear auriculares con microenchufes.

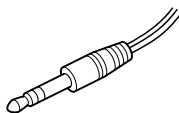

Minienchufe
estéreo

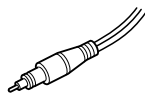

Microenchufe

Es posible que su proveedor no disponga de algunos de los accesorios anteriormente enumerados. Pídale información detallada sobre los accesorios disponibles en su país.

Sony  line <http://www.world.sony.com/>

Sony Corporation Printed in Malaysia
