

# Portable CD Player

---

Manual de instrucciones \_\_\_\_\_ **ES**

Manual de instruções \_\_\_\_\_ **PT**

Mode d'emploi \_\_\_\_\_ **FR**



**Atrac3plus**

“WALKMAN” is a registered trademark of Sony Corporation to represent Headphone Stereo products.  is a trademark of Sony Corporation.

“WALKMAN” es una marca registrada de Sony Corporation que representa los productos audífonos estéreo.  es una marca de fábrica de Sony Corporation.

« WALKMAN » est une marque déposée par Sony Corporation pour représenter les produits stéréo dotés d'écouteurs.  est une marque de Sony Corporation.

## D-NE301

## REPRODUCTOR PORTATIL DE DISCO COMPACTO

POR FAVOR LEA DETALLADAMENTE ESTE MANUAL DE INSTRUCCIONES ANTES DE CONECTAR Y OPERAR ESTE EQUIPO.

RECUERDE QUE UN MAL USO DE SU APARATO PODRÍA ANULAR LA GARANTÍA.

### ADVERTENCIA

**Para evitar el riesgo de incendios o electrocución, no exponga la unidad a la lluvia o a la humedad.**

No instale el aparato en un espacio cerrado, como una estantería para libros o un armario empotrado.

Para evitar incendios, no cubra la ventilación del aparato con periódicos, manteles, cortinas, etc. No coloque velas encendidas sobre el aparato.

Para evitar el riesgo de incendios o descargas eléctricas, no coloque recipientes llenos de líquido, como jarrones, sobre el aparato.

Es posible que en ciertos países se regule el desecho de la pila que se utiliza para alimentar este producto. Consulte con las autoridades locales.

### PRECAUCIÓN

- CUANDO EL DISPOSITIVO ESTÁ ABIERTO SE EMITE RADIACIÓN LÁSER INVISIBLE
- NO MIRE FIJAMENTE EL HAZ DE LUZ NI VISUALICE EL DISPOSITIVO DIRECTAMENTE CON INSTRUMENTOS ÓPTICOS
- CUANDO EL DISPOSITIVO ESTÁ ABIERTO SE EMITE RADIACIÓN LÁSER INVISIBLE CLASE 1M
- NO MIRE DIRECTAMENTE CON INSTRUMENTOS ÓPTICOS

La validez de la marca CE se limita únicamente a aquellos países en los que la legislación la impone, especialmente los países del EEE (Espacio Económico Europeo).

ATRAC3plus y ATRAC3 son marcas comerciales de Sony Corporation.

# Índice

## **¡Disfrute con su ATRAC CD Walkman!**

Fuentes de música que pueden reproducirse en este reproductor de CD .....	6
ATRAC3plus y ATRAC3 .....	7
MP3 .....	7
La estructura de los archivos ATRAC3plus/ATRAC3 y MP3 .....	8

## **Procedimientos iniciales**

Comprobación de los accesorios suministrados .....	10
Localización de los controles .....	11

## **Reproducción de un CD**

<b>1.</b> Inserte un CD. ....	14
<b>2.</b> Conecte el reproductor de CD. ....	14
<b>3.</b> Reproduzca un CD. ....	15

## **Opciones de reproducción**

Reproducción de pistas de forma repetida (repetir reproducción) .....	17
Reproducción de todos los archivos de un grupo seleccionado (reproducción de grupo) (CD de ATRAC/CD de MP3 solamente) .....	17
Reproducción de una sola pista (reproducción sencilla) .....	18
Reproducción de pistas en orden aleatorio (reproducción aleatoria) .....	18
Reproducción de todos los archivos de un grupo seleccionado en orden aleatorio (reproducción aleatoria de grupo) (CD de ATRAC/CD de MP3 solamente) .....	18
Reproducción de las listas favoritas (reproducción de listas de reproducción m3u) (sólo CD de MP3) .....	18

Reproducción de las pistas favoritas mediante la inclusión de marcas (reproducción de pistas con marcas) .....	19
Reproducción de las 10 pistas escuchadas con más frecuencia (reproducción Auto ranking) .....	19
Reproducción de las pistas escuchadas con más frecuencia en orden aleatorio (reproducción aleatoria Auto ranking) ..	20
Reproducción de pistas en el orden que se desee (reproducción PGM) .....	20
Búsqueda de grupos o pistas/archivos .....	21

## **Funciones disponibles**

Ajuste de la calidad del sonido (ecualizador paramétrico) .....	22
Función G-PROTECTION .....	23
Protección de los oídos (AVLS) .....	23
Para detener automáticamente la reproducción (OFF TIMER) .....	24
Bloqueo de los controles (HOLD) .....	24
Desactivación de los pitidos .....	25
Reproducción continua de pistas (SEAMLESS) (CD de ATRAC solamente) .....	25

## **Conexión a una fuente de alimentación**

Uso de pilas secas .....	26
Notas sobre la fuente de alimentación .....	27

## **Información complementaria**

Lista de menús .....	28
Precauciones .....	30
Mantenimiento .....	30
Solución de problemas .....	31
Especificaciones .....	33
Accesorios opcionales .....	33

ES

# ¡Disfrute con su ATRAC CD Walkman!

Gracias por la compra de D-NE301. Este CD Walkman se denomina "ATRAC CD Walkman" porque permite reproducir "CD de ATRAC".

## Ahora puede crear fácilmente sus propios CD de ATRAC.

### Cómo utilizar SonicStage

Consulte el manual "SonicStage" suministrado.

# 1

## Instalación

Instale el software "SonicStage" suministrado.



# 2

## Almacenamiento de datos y creación de CD

Guarde en el ordenador datos de música importados desde CD o archivos de audio, seleccione sus pistas favoritas y cree sus propios CD.

CD de audio



Archivos de audio\*



\*Archivos en formato MP3 o WAV

## ¿Qué es un CD de ATRAC?

Un CD de ATRAC es un CD-R/RW en el cual se han grabado datos de audio comprimidos en formato ATRAC3plus/ATRAC3. En un CD-R/RW pueden grabarse aproximadamente 30 CD de audio.\* También pueden grabarse archivos MP3 si se convierten al formato ATRAC3plus/ATRAC3.

\* Cuando el tiempo total estimado de reproducción de un CD (álbum) es de 60 minutos y graba en un CD-R/RW de 700 MB a 48 kbps en formato ATRAC3plus.

## ¿Qué es el formato ATRAC3plus/ATRAC3?

Consulte las páginas 7 - 9 de este manual.

SonicStage convierte los datos de audio al formato ATRAC3plus/ATRAC3.

CD de ATRAC



# 3

## Audición

En el ATRAC CD Walkman podrá escuchar sus propios CD de ATRAC,



así como CD de audio.

---

## **Fuentes de música que pueden reproducirse en este reproductor de CD**

En este reproductor de CD puede disfrutar de las 3 fuentes de música siguientes:

- CD de audio (formato CDDA)
- CD con archivos en formato ATRAC3plus/ATRAC3 (CD de ATRAC)
- CD con archivos en formato MP3 (CD de MP3)

### **Formatos de disco compatibles**

Puede utilizar discos con formato ISO 9660 nivel 1/2 y extensión Joliet.

### **Acerca de los CD-R/RW**

Este reproductor de CD puede reproducir los CD-R/RW grabados en formato ATRAC3plus/ATRAC3, MP3 o CDDA\*, pero la capacidad de reproducción puede variar en función de la calidad del disco y el estado del dispositivo de grabación.

\* CDDA es la abreviatura de Compact Disc Digital Audio (audio digital para discos compactos). Es un estándar de grabación utilizado para los CD de audio.

### **Discos de música codificados mediante tecnologías de protección de los derechos de autor**

Este producto se ha diseñado para reproducir discos que cumplen con el estándar Compact Disc (CD). Recientemente, algunas compañías discográficas comercializan discos de música codificados mediante tecnologías de protección de derechos de autor. Tenga en cuenta que, entre estos discos, algunos no cumplen con el estándar CD, por lo que no podrán reproducirse mediante este producto.

#### **Notas**

- Este reproductor de CD no puede grabar música en soportes grabables como, por ejemplo, discos CD-R/RW.
- Los discos CD-R/RW grabados en formato ATRAC3plus/ATRAC3 no pueden reproducirse en el ordenador.

---

## ATRAC3plus y ATRAC3

“ATRAC3plus”, que responde a la forma abreviada de “Adaptive Transform Acoustic Coding3plus”, es la tecnología de compresión de audio desarrollada a partir del formato ATRAC3. La compresión del contenido de música a aproximadamente 1/20 del tamaño original que ofrece el formato ATRAC3plus a 64 kbps no afecta en absoluto a la excelente calidad del sonido. Las velocidades de transferencia de bits disponibles son de 48, 64 y 256 kbps.

“ATRAC3”, que responde a la forma abreviada de “Adaptive Transform Acoustic Coding3”, es la tecnología de compresión de audio que satisface los requisitos de sonido de alta calidad y velocidades de compresión elevadas. El formato ATRAC3 puede comprimir contenido de música a aproximadamente 1/10 del tamaño original, lo que contribuye a reducir el volumen del soporte. Las velocidades de transferencia de bits disponibles son de 132, 105 y 66 kbps.

### Número de grupos y archivos que pueden utilizarse

- Número máximo de grupos: 255
- Número máximo de archivos: 999

Para obtener más información, consulte el manual “SonicStage” suministrado.

### Nota acerca de cómo guardar archivos en el soporte

No guarde archivos con formatos distintos (excepto archivos MP3) ni cree carpetas innecesarias en un disco que contenga archivos ATRAC3plus/ATRAC3.

---

## MP3

MP3 (MPEG-1 Audio Layer3) que constituye un estándar de compresión de los archivos de audio de Motion Picture Experts Group, un grupo de trabajo ISO (International Organization for Standardization, Organización internacional de estandarización), permite comprimir archivos de audio a aproximadamente 1/10 del tamaño de datos de un disco compacto estándar.

Las principales especificaciones del formato de disco compatible son:

- Niveles de directorio máximos: 8
- Caracteres que pueden utilizarse: A - Z, a - z, 0 - 9, \_ (subrayado)

### Notas

- Cuando asigne un nombre a un archivo, asegúrese de añadirle la extensión de archivo “mp3”.
- Si añade la extensión “mp3” a un archivo que no sea de este tipo, el reproductor no podrá reconocerlo.

(Continúa)

## Número de grupos y archivos que pueden utilizarse

- Número máximo de grupos: 255
- Número máximo de archivos: 999

## Ajustes para el software de compresión y de escritura

- Este reproductor de CD puede reproducir los archivos MP3 que cumplan las especificaciones siguientes: Velocidad de bits: de 16 a 320 kbps. Frecuencias de muestreo: 32/44,1/ 48 kHz. El reproductor también admite la velocidad de bits variable (VBR, Variable Bit Rate). Para comprimir un origen para un archivo MP3, se recomienda ajustar la velocidad de transferencia de bits del software de compresión en “44,1 kHz” “128 kbps” y “Constant Bit Rate”.
- Para realizar una grabación a la capacidad máxima, ajuste el reproductor en “halting of writing”.
- Para grabar de una vez a la máxima capacidad de un soporte vacío, ajuste el reproductor en “Disc at Once”.

## Notas acerca de cómo guardar archivos en el soporte

- No guarde archivos con formatos distintos (excepto archivos en formato MP3/ATRAC3plus/ATRAC3) ni carpetas innecesarias en un disco que contenga archivos MP3.
- Cuando se inserta un disco, el reproductor de CD lee toda la información de carpetas y archivos que contiene. Si hay muchas carpetas en el disco, puede tardar cierto tiempo en iniciarse la reproducción o comenzar la reproducción del siguiente archivo.

---

# La estructura de los archivos ATRAC3plus/ATRAC3 y MP3

## Grupos y carpetas

La estructura del formato ATRAC3plus/ATRAC3 es muy sencilla. Consiste en “archivos” y “grupos”. Un “archivo” equivale a una “pista” de un CD de audio. Un “grupo” es un conjunto de archivos que equivale a un “álbum”. El “grupo” no dispone de ninguna estructura de directorios (no puede crearse un grupo nuevo dentro de un grupo existente).

Cuando se hace referencia a los CD de MP3, “archivo” equivale a “pista” y “grupo” equivale a “álbum”. Este reproductor de CD está diseñado para reconocer una carpeta de archivos MP3 como un “grupo”, lo que le permite reproducir CD-R/RW de la misma manera que los archivos ATRAC3plus/ATRAC3.



## Estructura y orden de reproducción de los archivos ATRAC3plus/ATRAC3/MP3

### •ATRAC3plus/ATRAC3

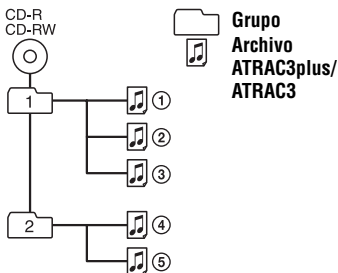

### •MP3

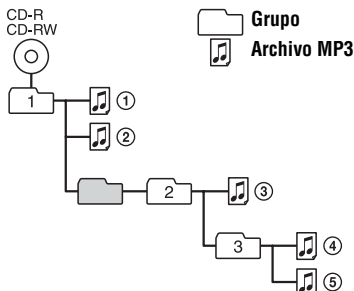

### Notas

- Se omitirán los grupos que no contengan archivos MP3.
- Si se graban archivos ATRAC3plus/ATRAC3 y MP3 en un mismo CD, este reproductor de CD reproduce los archivos ATRAC3plus/ATRAC3 en primer lugar.
- En función del método utilizado para grabar los archivos MP3 en el disco, es posible que el orden de reproducción sea distinto del que se indica arriba.

# Procedimientos iniciales

## Comprobación de los accesorios suministrados

Adaptador de alimentación de ca (1)

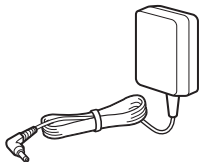

Auriculares (1)

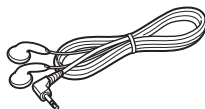

Mando a distancia (1)

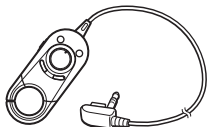

CD-ROM\* (SonicStage) (1)

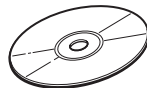

\* No reproduzca un CD-ROM en un reproductor de CD de audio.

Manual del usuario de SonicStage (1)

# Localización de los controles

## Reproductor de CD

Para más información, consulte las páginas que aparecen entre paréntesis.

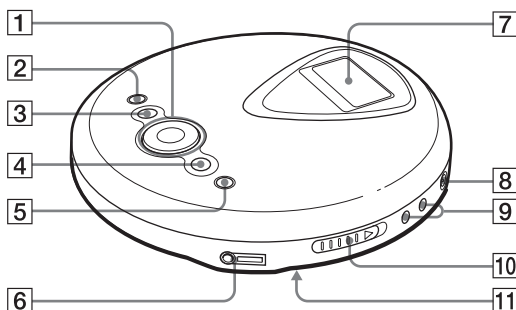

**1** Botón de operación (14, 15, 17 - 25, 28)

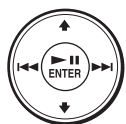

▶||<sup>\*1</sup>/ENTER: reproducir/pausa/enter  
 ◀◀: AMS<sup>\*2</sup>/rebobinado  
 ▶▶: AMS/avance rápido  
 ▲/▼: Para seleccionar un archivo, modo de reproducción, etc.

**2** Botón ■ (parada) (15, 21, 23, 24, 28)

**3** Botón □ (grupo) - (15, 20, 21, 24, 28)

**4** Botón □ (grupo) + (15, 20, 21)

**5** Botón DISPLAY/MENU

(16, 17, 20 - 25, 28)

Utilícelo para introducir el menú.

También puede servir para introducir la selección, al igual que ▶||/ENTER.

**6** Toma ⌋ (auriculares) (14)

**7** Visor (12, 16 - 18, 20 - 22, 28)

**8** Toma DC IN 4.5 V (entrada de alimentación externa) (14)

**9** Botones VOL (volumen) +<sup>\*1</sup>/- (15)

**10** Interruptor OPEN (14, 26)

Deslice el interruptor para abrir la tapa del reproductor de CD.

**11** Interruptor HOLD (parte posterior) (24)

Deslice el interruptor en el sentido que indica la flecha para desactivar los botones en el reproductor de CD, etc.

\*1 El botón tiene un punto táctil.



\*2 Sensor automático de música

(Continúa)

## Visor

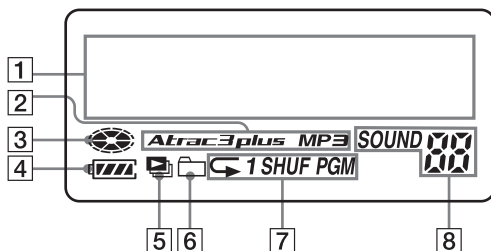
Para más información, consulte las páginas que aparecen entre paréntesis.



- 1** Visor de información de caracteres (16)  
Al reproducirse un CD de audio, en la pantalla aparece el nombre del disco y de la pista, etc., en dos líneas, siempre que estos datos estén grabados en dicho CD.  
Al reproducirse un CD de ATRAC/CD de MP3, en la pantalla aparece el nombre del grupo y del archivo, etc., en dos líneas, siempre que estos datos estén grabados en dicho CD.  
En esta pantalla también aparecen los elementos del menú.
- 2** Indicación de Atrac3plus/MP3
- 3** Indicación del disco  
Se ilumina al poner en funcionamiento el reproductor de CD.
- 4** Indicación de pila (26)  
Muestra aproximadamente la energía restante de la pila. Si “” parpadea, las pilas están agotadas.
- 5** Indicación de lista de reproducción  
Para CD de MP3 solamente
- 6** Indicación de grupos (20, 21)  
Para CD de ATRAC y CD de MP3 solamente
- 7** Indicación de modo de reproducción  
Muestra distintos modos de reproducción como, por ejemplo, reproducción aleatoria y reproducción de programa. El indicador “” muestra la reproducción repetida.
- 8** Indicación de SOUND  
Muestra el ajuste de SOUND seleccionado en el menú.

## Mando a distancia

Para más información, consulte las páginas que aparecen entre paréntesis.

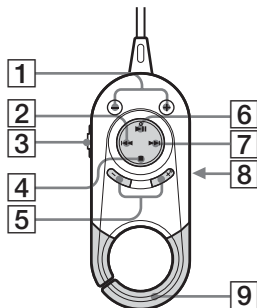

- 1 Botones (grupo) +/- (15)
- 2 Botón (AMS/rebobinado) (15)
- 3 Interruptor HOLD (24)
- 4 Botón ■ (detener) (15)
- 5 Botones VOL (volumen) +/- (15)
- 6 Botón ►|| (reproducción/pausa) (15)
- 7 Botón ►► (AMS/avance rápido) (15)
- 8 Toma de auriculares (posterior)
- 9 Gancho

Utilícelo para colgar el mando a distancia en una mochila u objeto similar.

### Nota

Utilice sólo el mando a distancia suministrado. No podrá hacer funcionar este reproductor de CD con el mando a distancia suministrado con otros reproductores de CD.

# Reproducción de un CD

## 1. Inserte un CD.

- 1 Deslice OPEN para abrir la tapa del reproductor de CD.

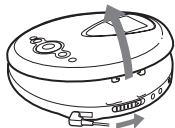

Interruptor OPEN

- 2 Coloque el CD en la bandeja y cierre la tapa.

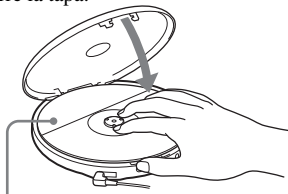

Con el lado de la etiqueta hacia arriba

## 2. Conecte el reproductor de CD.

Puede utilizar las siguientes fuentes de alimentación:

- Pilas alcalinas LR6 (tamaño AA) (página 26)
- Adaptador de alimentación de ca

En esta página se explica cómo utilizar el reproductor de CD con la corriente doméstica.

Conecte los enchufes con firmeza.

- 1 Conecte el adaptador de alimentación de ca.
- 2 Conecte los cascos/auriculares con el mando a distancia al reproductor de CD.

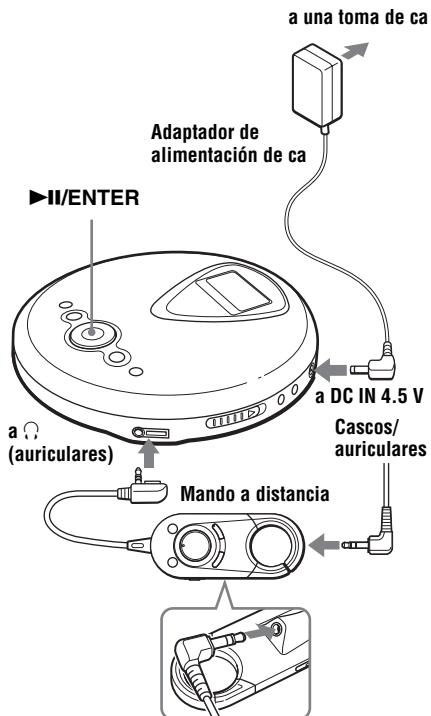

### 3. Reproduzca un CD.

▶II/ENTER

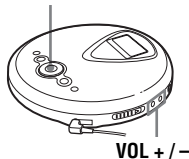

- 1 Pulse ▶II/ENTER.
- 2 Ajuste el volumen pulsando VOL + o -.

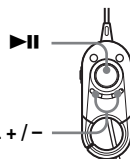

- 1 Pulse ▶II.
- 2 Ajuste el volumen pulsando VOL + o -.

### Operaciones básicas

Para	Haga lo siguiente
Reproducir (desde el punto en el que se detuvo anteriormente)	Pulse ▶II/ENTER (▶II para el mando a distancia). La reproducción comienza a partir del punto en que se detuvo.
Reproducir (desde la primera pista)	Con el reproductor de CD detenido, mantenga pulsado ▶II/ENTER (▶II para el mando a distancia) hasta que se inicie la reproducción de la primera pista.
Realizar una pausa o reanudar la reproducción después de la pausa	Pulse ▶II/ENTER (▶II para el mando a distancia).
Detener*2	Pulse ■.
Localizar el principio de la pista actual (AMS*1)*2	Pulse ◀◀.
Localizar el principio de las pistas anteriores (AMS)*3	Pulse ◀◀ varias veces.
Localizar el principio de la pista siguiente (AMS)*2, *3	Pulse ▶▶.
Localizar el principio de las pistas posteriores (AMS)*3	Pulse ▶▶ varias veces.
Retroceder rápidamente*2, *5	Mantenga pulsado ◀◀.
Avanzar rápidamente*2, *5	Mantenga pulsado ▶▶.
Passar a los grupos siguientes*4	Pulse [ ] + varias veces.
Volver a los grupos anteriores*4	Pulse [ ] - varias veces.

\*1 Sensor automático de música

\*2 Estas operaciones pueden realizarse durante la reproducción y las pausas.

\*3 Después de reproducirse la última pista, puede regresar al comienzo de la primera pulsando ▶▶. De forma similar, si está en la primera pista, puede localizar la última pulsando ◀◀.

\*4 Sólo al reproducir un CD de ATRAC/CD de MP3

\*5 No es posible realizar estas operaciones cuando se utiliza un archivo MP3 grabado en un CD-R/RW en formato Packet Write.

(Continúa)

## Comprobación de la información de un CD en el visor

Puede comprobar la información de un CD al pulsar varias veces DISPLAY/MENU.

Cuando reproduce un CD que contiene información de texto como CD-TEXT, aparece “nombre de la pista”, “nombre del álbum”, “nombre del artista”, etc. como se indica entre paréntesis en la tabla siguiente. Cuando reproduce un CD de ATRAC, se muestra la información que ingresa mediante el software SonicStage. Cuando reproduce un CD de MP3 que contiene archivos MP3 con una etiqueta ID3\*1, se muestra la información de la etiqueta ID3.

Cada vez que pulse DISPLAY/MENU, el visor cambiará en este orden:

Pantalla	CD de audio	CD de ATRAC/CD de MP3
1	Número de pista, tiempo de reproducción transcurrido, (Nombre de la pista)	Nombre de archivo, número de archivo, tiempo de reproducción transcurrido
2	Número de pista, tiempo restante de la pista actual (Nombre de la pista, nombre del artista)	Nombre de archivo, información del CODEC*3, número de archivo, tiempo restante del archivo actual
3	El número de pistas restantes*2, el tiempo restante en el CD*2 (Nombre del álbum, nombre del artista)	Nombre del grupo, número total de archivos
4	Lista de nombres de pistas	Lista de nombres de grupos/ nombres de archivos

\*1 Una etiqueta ID3 es un formato que permite añadir determinada información (nombre de la pista, nombre del álbum, nombre del artista, etc.) en archivos MP3. Este reproductor de CD es compatible con la versión 1.1/2.2/2.3 del formato de etiqueta ID3 (archivos de MP3 solamente).

\*2 No aparece durante la reproducción sencilla, la reproducción aleatoria, la reproducción de pistas con marcas, la reproducción Auto ranking, la reproducción aleatoria Auto ranking ni la reproducción PGM.

\*3 Velocidad de bits y frecuencias de muestreo. Cuando se reproduce un archivo MP3 grabado a VBR (velocidad de bits variable), en el visor aparece “VBR” en lugar de una velocidad de bits. En algunos casos, “VBR” aparece en la mitad de la reproducción, no desde el comienzo.

### Notas

- En este reproductor de CD se pueden mostrar caracteres de la A a la Z, de la a a la z, del 0 al 9 y el carácter \_.
- Antes de reproducir un archivo, el reproductor de CD lee la información de los archivos y del grupo (o carpeta) del CD. Aparece “READING”. La lectura puede demorarse en función del contenido del CD.
- Si el grupo no tiene nombre, aparecerá “ROOT” en el visor.
- Si el archivo no tiene información de la etiqueta ID3, en el visor aparece “- - -”.

## Extracción del CD

Extraiga el CD presionando el pivote situado en el centro de la bandeja.

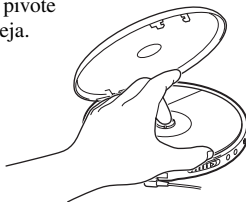



## ► Opciones de reproducción

Con la función de menú podrá disfrutar de las siguientes opciones de reproducción.

- Reproducción de pistas de forma repetida (repetir reproducción)
- Reproducción de todos los archivos de un grupo seleccionado (reproducción de grupo)
- Reproducción de una sola pista (reproducción sencilla)
- Reproducción de pistas en orden aleatorio (reproducción aleatoria)
- Reproducción de todos los archivos de un grupo seleccionado en orden aleatorio (reproducción aleatoria de grupo)
- Reproducción de las listas favoritas (reproducción de listas de reproducción m3u)
- Reproducción de las pistas favoritas mediante la inclusión de marcas (reproducción de pistas con marcas)
- Reproducción de las 10 pistas escuchadas con más frecuencia (reproducción Auto ranking)
- Reproducción de las pistas escuchadas con más frecuencia en orden aleatorio (reproducción aleatoria Auto ranking)
- Reproducción de pistas en el orden que se desee (reproducción PGM)

### Selección de las opciones de reproducción

Acceda al menú PLAY MODE mediante los procedimientos siguientes. A continuación, seleccione cada opción de reproducción.

- 1 Mantenga pulsado DISPLAY/MENU hasta que aparezca la pantalla MENU.

```

MENU
>REPEAT
  
```

- 2 Pulse **↑** o **↓** para seleccionar "PLAY MODE". A continuación, pulse **▶II/ENTER**\*.

\* También puede utilizar DISPLAY/MENU para introducir la selección, al igual que **▶II/ENTER**.

```

MENU
>PLAY MODE
  
```

- 3 Pulse **↑** o **↓** para seleccionar la opción de reproducción deseada. El ajuste predeterminado es "ALL" (reproducción normal).

```

PLAY MODE
>GROUP
  
```

Aparecen las opciones de reproducción.

## Reproducción de pistas de forma repetida (repetir reproducción)

Puede repetir diversas opciones de reproducción.

- 1 Mantenga pulsado DISPLAY/MENU hasta que aparezca la pantalla MENU.

```

MENU
>REPEAT
  
```

- 2 Pulse **↑** o **↓** para seleccionar "REPEAT". A continuación, pulse **▶II/ENTER**.
- 3 Pulse **↑** o **↓** para seleccionar "ON". A continuación, pulse **▶II/ENTER** para ingresar la selección.

```

REPEAT
>ON
  
```

## Reproducción de todos los archivos de un grupo seleccionado

(reproducción de grupo) (CD de ATRAC/CD de MP3 solamente)

Realice los pasos 1 y 2 de "Selección de las opciones de reproducción" (esta página), pulse **↑** o **↓** para seleccionar "GROUP" y, a continuación, pulse **▶II/ENTER** para ingresar la selección.

---

## Reproducción de una sola pista (reproducción sencilla)

---

Realice los pasos 1 y 2 de “Selección de las opciones de reproducción” (página 17), pulse **↑** o **↓** para seleccionar “1” y, a continuación, pulse **▶II/ENTER** para ingresar la selección.

---

---

## Reproducción de pistas en orden aleatorio

(reproducción aleatoria)

---

Realice los pasos 1 y 2 de “Selección de las opciones de reproducción” (página 17), pulse **↑** o **↓** para seleccionar “SHUFFLE” y, a continuación, pulse **▶II/ENTER** para ingresar la selección.

---

---

## Reproducción de todos los archivos de un grupo seleccionado en orden aleatorio

(reproducción aleatoria de grupo) (CD de ATAC/CD de MP3 solamente)

---

Realice los pasos 1 y 2 de “Selección de las opciones de reproducción” (página 17), pulse **↑** o **↓** para seleccionar “GROUP SHUF” y, a continuación, pulse **▶II/ENTER** para ingresar la selección.

---

---

## Reproducción de las listas favoritas

(reproducción de listas de reproducción m3u) (sólo CD de MP3)

Puede reproducir sus listas de reproducción m3u favoritas.\*

\* Una “lista de reproducción m3u” es un archivo que tiene codificado el orden de reproducción de los archivos MP3. Para utilizar la función de lista de reproducción, grabe archivos MP3 en un CD-R/RW mediante software de codificación compatible con el formato m3u.

---

- 1 Realice los pasos 1 y 2 de “Selección de las opciones de reproducción” (página 17), pulse **↑** o **↓** para seleccionar “PLAY LIST” y, a continuación, pulse **▶II/ENTER** para ingresar la selección.
- 

- 2 Pulse **↑** o **↓** para seleccionar una lista de reproducción.



PLAY LIST  
>LATEST

Lista de reproducción

---

- 3 Pulse **▶II/ENTER**.
-

## Reproducción de las pistas favoritas mediante la inclusión de marcas (reproducción de pistas con marcas)

Con el reproductor de CD en funcionamiento, puede añadir marcas a las pistas que desea y reproducir sólo esas.

CD de audio: hasta 99 pistas para cada CD (máximo de 10 CD)

CD de ATRAC: hasta 999 pistas para cada CD (máximo de 5 CD)

CD de MP3: hasta 999 pistas para cada CD (máximo de 5 CD)

### Para añadir marcas\*

- 1 Durante la reproducción de la pista en la que desea añadir una marca, mantenga pulsado ►II/ENTER hasta que “🎵” desaparezca y “📍” (marca) parpadee. Una vez que se haya añadido satisfactoriamente la marca, “📍” parpadeará lentamente.
- 2 Pulse ◀◀ o ▶▶ para seleccionar la pista en la que desea añadir una marca. A continuación, repita el paso 1 para añadir marcas a las pistas pertinentes.

### Reproducción de pistas con marcas

Realice los pasos 1 y 2 de “Selección de las opciones de reproducción” (página 17), pulse ▲ o ▼ para seleccionar “BOOK MARK” y, a continuación, pulse ►II/ENTER.

Comienza la reproducción de las pistas con marcas.

### Para eliminar las marcas\*

Durante la reproducción de la pista que presenta una marca, mantenga pulsado ►II/ENTER hasta que “📍” desaparezca del visor.

### Para comprobar las pistas con marcas\*

Durante la reproducción de las pistas con marcas “📍” seguirá parpadeando en el visor.

\* Realice estas operaciones sólo cuando aparezca la pantalla 1 (página 16).

### Notas

- Durante la reproducción de pistas con marcas, las pistas se reproducen por orden de número de pista, no en el orden en que añadió las marcas.
- Si añade marcas a las pistas del CD número 11 (el CD número 6 al reproducir CD de ATRAC/CD de MP3), se borrarán las marcas del CD que se ha reproducido en primer lugar.
- Si retira todas las fuentes de alimentación, se borrarán todas las marcas almacenadas en la memoria.

## Reproducción de las 10 pistas escuchadas con más frecuencia

(reproducción Auto ranking)

El reproductor de CD memoriza automáticamente hasta 10 de las pistas escuchadas con más frecuencia del CD que se está reproduciendo, y las reproduce de la décima hasta la primera.

Realice los pasos 1 y 2 de “Selección de las opciones de reproducción” (página 17), pulse ▲ o ▼ para seleccionar “AUTO RANKING” y, a continuación, pulse ►II/ENTER para ingresar la selección.

## Reproducción de las pistas escuchadas con más frecuencia en orden aleatorio

(reproducción aleatoria Auto ranking)

El reproductor de CD reproduce hasta un máximo de 32 pistas que ha memorizado automáticamente como las pistas escuchadas con más frecuencia. En la reproducción aleatoria Auto ranking, estas pistas se reproducen en orden aleatorio.

Realice los pasos 1 y 2 de “Selección de las opciones de reproducción” (página 17), pulse  $\uparrow$  o  $\downarrow$  para seleccionar “RANKING SHUF” y, a continuación, pulse  $\blacktriangleright$ /II/ENTER para ingresar la selección.

### Nota

El reproductor de CD memoriza las pistas reproducidas hasta un máximo de 10 CD, independientemente de que haya cambiado o no los discos. Si el reproductor de CD memoriza pistas del CD número 11, se borrarán los datos que memorizó en primer lugar.

## Reproducción de pistas en el orden que se desee (reproducción PGM)

Puede programar el reproductor de CD para reproducir hasta 64 pistas en el orden que desee.

1 Con el reproductor de CD parado, realice los pasos 1 y 2 de “Selección de las opciones de reproducción” (página 17), pulse  $\uparrow$  o  $\downarrow$  para seleccionar “PROGRAM” y, a continuación, pulse  $\blacktriangleright$ /II/ENTER para ingresar la selección.

2 Pulse  $\blacktriangleleft\blacktriangleleft$  o  $\blacktriangleright\blacktriangleright$  para seleccionar la pista y pulse DISPLAY/MENU para ingresar la selección.

La pista se ha guardado en la memoria. Al reproducir un CD de ATRAC o un CD de MP3, también puede seleccionar un grupo mediante  $\square$  + o  $\square$  -.

[CD de audio]



Número Orden de reproducción de pista

[CD-TEXT]



Número de la pista

[CD de ATRAC/CD de MP3]



Orden de reproducción Nombre de archivo

---

**3** Repita el paso 2 para seleccionar las pistas en el orden que desee.

---

**4** Pulse ►II/ENTER para iniciar la reproducción PGM.

---

## Comprobación del programa

### Durante la programación:

Pulse DISPLAY/MENU varias veces antes del paso 4.

### Notas

- Cuando termine de introducir la pista número 64 en el paso 3, aparecerá en el visor el número de la primera pista seleccionada (CD de audio) o el nombre del primer archivo seleccionado (CD de ATRAC/CD de MP3).
- Si selecciona 65 pistas o más, las primeras pistas seleccionadas se borrarán.

---

## Búsqueda de grupos o pistas/archivos

Con el reproductor de CD en funcionamiento, puede buscar y reproducir rápidamente el grupo (CD de ATRAC solamente) o pista/archivo que desee con ▲ o ▼ del reproductor de CD.

---

**1** Durante la reproducción, pulse ▲ o ▼ hasta que aparezca la pantalla de búsqueda.



**2** Pulse [ ] + o [ ] - para seleccionar el grupo que desea y, a continuación, pulse ►II/ENTER.

El reproductor de CD comienza a funcionar en el primer archivo del grupo que haya seleccionado.

---

## Selección de la pista/archivo que desee

- 1** Siga el paso 1 mencionado anteriormente y, a continuación, pulse [ ] + o [ ] - para seleccionar el grupo deseado.
- 2** Pulse ▲ o ▼ para seleccionar la pista/archivo que desee y, a continuación, pulse ►II/ENTER.

El reproductor de CD comienza a funcionar en la pista/archivo que haya seleccionado.

## Para salir del modo de búsqueda

Pulse ■. Si transcurrieron, como mucho, unos 40 segundos sin ningún tipo de operación, la pantalla regresa a la pantalla anterior.

### Nota

Si intenta utilizar el reproductor de CD con el mando a distancia durante una búsqueda, no podrá realizar ninguna operación.

## Ajuste de la calidad del sonido (ecualizador paramétrico)

Podrá disfrutar del mejor sonido al ajustar la calidad de audio con los dos métodos siguientes:

- Selección de un patrón acústico preestablecido → “Selección de la calidad de sonido deseada”
- Ajuste personal de la calidad del sonido → “Personalización de la calidad del sonido”

### Selección de la calidad de sonido deseada

- 1 Pulse DISPLAY/MENU hasta que aparezca la pantalla MENU.
- 2 Pulse ↑ o ↓ para seleccionar “SOUND” y, a continuación, pulse ►II/ENTER\*.  
\* También puede utilizar DISPLAY/MENU para introducir la selección, al igual que ►II/ENTER.
- 3 Pulse ↑ o ↓ para seleccionar la calidad de sonido que desee y, a continuación, pulse ►II/ENTER para ingresar la selección.

Indicación	Calidad del sonido
SOFT	Sonido vocal, acentuación de los medios tonos medios
ACTIVE	Sonidos vivos, acentuación de los tonos graves y agudos
HEAVY	Sonidos poderosos, mayor acentuación de los tonos graves y agudos en comparación con el sonido ACTIVE
CUSTOM	Sonido personalizado

### Personalización de la calidad del sonido

Puede personalizar la calidad del sonido al ajustar el volumen en los 3 rangos de frecuencia: “LOW” (tono grave), “MID” (tono medio) y “HIGH” (tono agudo). Para cada gama de frecuencia, puede seleccionar el patrón de onda entre 3 patrones disponibles y también puede ajustar el volumen en 7 niveles para el patrón que haya seleccionado.

Para ajustar la calidad de sonido verifique la forma de onda en el visor.

- 1 Realice los pasos del 1 al 3 de “Selección de la calidad de sonido deseada” y elija “CUSTOM”.

- 2 Pulse ◀◀ o ▶▶ durante 2 segundos o más para seleccionar la gama de frecuencia.

La gama de frecuencia seleccionada parpadeará.



- 3 Pulse ↑ o ↓ para seleccionar el volumen y, a continuación, pulse ◀◀ o ▶▶ varias veces para seleccionar uno de los tres patrones de onda almacenados en la memoria para cada gama de frecuencia.

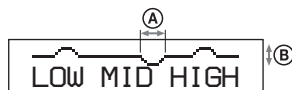

- Ⓐ: Gama de frecuencia
- Ⓑ: Volumen del sonido

- 4 Repita los pasos 2 y 3 para ajustar los dos rangos de frecuencia restantes.

- 5 Pulse ►II/ENTER para ingresar la selección.

## Para volver a la pantalla anterior

Pulse  – en el reproductor de CD.

## Para cancelar la operación de ajuste

Pulse  en el reproductor de CD.

### Notas

- Cuando selecciona la opción de sonido CUSTOM, es posible que el sonido se escuche distorsionado en función de los ajustes existentes al subir el volumen. En tal caso, baje el volumen.
- Es posible que perciba una diferencia de volumen entre el ajuste CUSTOM y otros ajustes de sonido. Ajuste el volumen según su preferencia.

## Función G-PROTECTION

La función G-PROTECTION se ha diseñado para proporcionar una excelente protección contra los saltos de sonido para usos durante actividades muy dinámicas.

---

**1** Mientras la reproducción está detenida, mantenga pulsado **DISPLAY/MENU** hasta que aparezca la pantalla **MENU**. Pulse **↑** o **↓** para seleccionar “**OPTION**” y, a continuación, pulse **▶II/ENTER**.

---

**2** Pulse **↑** o **↓** para seleccionar “**G-PROTECTION**” y, a continuación, pulse **▶II/ENTER** para ingresar la selección.

---

**3** Pulse **↑** o **↓** para seleccionar “**G-PRO 1**” ó “**G-PRO 2**” y, a continuación, pulse **▶II/ENTER** para ingresar la selección.

Si selecciona “**G-PRO 2**”, la función **G-PROTECTION** mejora en comparación con “**G-PRO 1**”. Para disfrutar de un sonido de alta calidad en **CD**, seleccione “**G-PRO 1**”.

---

### Nota

Es posible que se produzcan saltos de sonido:

- si el reproductor de **CD** recibe golpes continuos más fuertes de lo normal,
- si se reproduce un **CD** sucio o rayado, o
- si se usan discos **CD-R** o **RW** de baja calidad o si se produce un problema con el dispositivo de grabación original o con el software de la aplicación.

---

## Protección de los oídos (AVLS)

La función **AVLS** (Automatic Volume Limiter System) mantiene reducido el volumen máximo para proteger los oídos.

---

**1** Mantenga pulsado **DISPLAY/MENU** hasta que aparezca la pantalla **MENU**. Pulse **↑** o **↓** para seleccionar “**OPTION**” y, a continuación, pulse **▶II/ENTER**.

---

**2** Pulse **↑** o **↓** para seleccionar “**AVLS**” y, a continuación, pulse **▶II/ENTER** para ingresar la selección.

---

**3** Pulse **↑** o **↓** para seleccionar “**ON**” y, a continuación, pulse **▶II/ENTER** para ingresar la selección.

---

### Para cancelar la función AVLS

Siga los pasos 1 a 3 y cambie el ajuste **AVLS** a “**OFF**”.

---

## Para detener automáticamente la reproducción (OFF TIMER)

Puede ajustar el reproductor de CD para que detenga la reproducción automáticamente en un intervalo de 1 a 99 minutos. “⏸” aparecerá a intervalos de 5 segundos mientras la función de temporizador esté activa.\*

\* Sólo cuando aparecen las pantallas 1 ó 2 (página 16)

---

**1** Mantenga pulsado DISPLAY/MENU hasta que aparezca la pantalla MENU. Pulse **↑** o **↓** para seleccionar “OPTION” y, a continuación, pulse **▶II/ENTER**.

**2** Pulse **↑** o **↓** para seleccionar “TIMER” y, a continuación, pulse **▶II/ENTER** para ingresar la selección.

**3** Pulse **↑** o **↓** para seleccionar “10 min\*” y, a continuación, pulse **▶II/ENTER**.

\* Ajuste predeterminado. Si ha modificado el ajuste, aparece la duración ya definida.

**4** Pulse **↑** o **↓** para seleccionar la duración que desee definir y, a continuación, pulse **▶II/ENTER** para ingresar la selección.

- Para aumentar o disminuirla en 5 minutos:  
Pulse **↑** o **↓** varias veces.
- Para aumentar o disminuirla en 1 minuto:  
Pulse **↑** o **↓** durante dos o más segundos.

---

### Para volver a la pantalla anterior

Pulse **⏪** – en el reproductor de CD.

### Para cancelar la operación de ajuste

Pulse **■** en el reproductor de CD.

### Para comprobar la duración antes de que el reproductor de CD detenga la reproducción

Durante la reproducción, siga los pasos 1 a 3.

### Para cancelar la función OFF TIMER

Siga los pasos 1 a 3 y cambie el ajuste de OFF TIMER a “OFF”.

---

## Bloqueo de los controles (HOLD)

Puede bloquear los controles del reproductor de CD para evitar que se pulse accidentalmente un botón.

---

### Deslice el interruptor HOLD en el sentido de la flecha.

“HOLD” parpadeará si pulsa cualquier botón mientras la función HOLD está activada.

Puede utilizar la función HOLD tanto con el reproductor de CD como con el mando a distancia. Puede seguir utilizando el reproductor de CD con el mando a distancia si la función HOLD del mando está desactivada.

---

### Para desbloquear los controles

Deslice el interruptor HOLD en la dirección opuesta a la flecha.



## Desactivación de los pitidos

Puede desactivar el pitido que se oye a través de los auriculares cuando utiliza el reproductor de CD.

- 1** Mantenga pulsado **DISPLAY/MENU** hasta que aparezca la pantalla **MENU**. Pulse **↑** o **↓** para seleccionar **“OPTION”** y, a continuación, pulse **▶II/ENTER**.
- 2** Pulse **↑** o **↓** para seleccionar **“BEEP”** y, a continuación, pulse **▶II/ENTER** para ingresar la selección.
- 3** Pulse **↑** o **↓** para seleccionar **“OFF”** y, a continuación, pulse **▶II/ENTER** para ingresar la selección.

### Para activar el pitido

Siga los pasos 1 a 3 y cambie el ajuste de **BEEP** a **“ON”**.

## Reproducción continua de pistas

(**SEAMLESS**) (CD de **ATRAC** solamente)

Puede reproducir música de conciertos en vivo, etc. sin espacio entre las pistas.

- 1** Mientras la reproducción está detenida, mantenga pulsado **DISPLAY/MENU** hasta que aparezca la pantalla **MENU**. Pulse **↑** o **↓** para seleccionar **“OPTION”** y, a continuación, pulse **▶II/ENTER**.
- 2** Pulse **↑** o **↓** para seleccionar **“SEAMLESS”** y, a continuación, pulse **▶II/ENTER** para ingresar la selección.
- 3** Pulse **↑** o **↓** para seleccionar **“ON”** y, a continuación, pulse **▶II/ENTER** para ingresar la selección.

### Nota

Es posible que las pistas no se reproduzcan en forma continua según el modo en que se haya grabado la música fuente.

## ► Conexión a una fuente de alimentación

### Uso de pilas secas

Emplee únicamente el siguiente tipo de pilas secas con el reproductor de CD:

- Pilas alcalinas LR6 (tamaño AA)

Con respecto a la duración de las pilas, consulte la sección “Especificaciones”.

- 1** Deslice el botón **OPEN** para abrir la tapa del reproductor de CD y, a continuación, abra la tapa del compartimento de pilas dentro del reproductor.

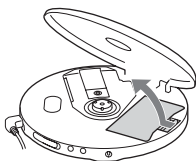

- 2** Inserte dos pilas LR6 (tamaño AA) de forma que la polaridad **+** coincida con la del diagrama del compartimento de las mismas y cierre la tapa hasta que quede encajada.

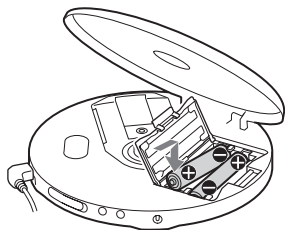

Introduzca el extremo **-** primero (ambas pilas).

### Cuándo sustituir las pilas

Es posible comprobar la energía restante de las pilas en el visor.

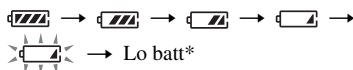

\* Se oye un pitido.

Cuando las pilas estén agotadas, sustituya las dos por unas nuevas.

### Notas

- Las secciones del indicador de muestran aproximadamente la energía restante de las pilas. Una sección no siempre indica un cuarto de energía de la pila.
- Dependiendo de las condiciones de empleo, las secciones del indicador de pueden aumentar o disminuir.

### Para extraer las pilas

Extráigaslas como se ilustra a continuación.

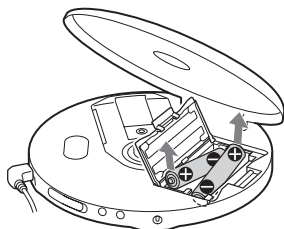

### Para fijar la tapa del compartimento de las pilas

Si esta tapa se desprende debido a una caída accidental, fuerza excesiva, etc., fjela como se ilustra a continuación.

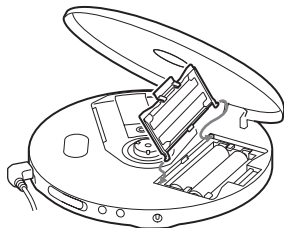

## Notas sobre la fuente de alimentación

Desconecte todas las fuentes de alimentación cuando no vaya a utilizar el reproductor de CD durante un largo período de tiempo.

### Sobre el adaptador de alimentación de ca

- Utilice sólo el adaptador de alimentación de ca suministrado. Si no está incluido con su reproductor de CD, utilice el adaptador de alimentación de ca AC-E45HG. No emplee ningún otro tipo de adaptador de ca. Pueden producirse fallos de funcionamiento.

#### Polaridad del enchufe





- No toque el adaptador de ca con las manos mojadas.
- Conecte el adaptador de alimentación de ca a una toma de corriente de ca de fácil acceso. Si detecta alguna anomalía en el adaptador de alimentación de ca, desconéctelo inmediatamente de la toma de corriente de ca.

### Sobre las pilas secas

- No arroje las pilas al fuego.
- No transporte las pilas junto con monedas u otros objetos metálicos. Puede generarse calentamiento si los terminales positivo y negativo de la pila entran accidentalmente en contacto mediante un objeto metálico.
- No mezcle pilas nuevas con usadas.
- No utilice diferentes tipos de pilas conjuntamente.
- Extraiga las pilas cuando no vaya a utilizarlas durante mucho tiempo.

- Si se producen fugas de las pilas, elimine los depósitos del compartimiento de las mismas, e instale pilas nuevas. Si los depósitos entran en contacto con el usuario, éste deberá lavarse a fondo para eliminarlos.

## Lista de menús

Mantenga pulsado DISPLAY/MENU hasta que aparezca la pantalla MENU y, a continuación, pulse  o  para seleccionar el menú que desea.



**Para regresar a la pantalla anterior,** pulse  – en el reproductor de CD.\*1

**Para cancelar la operación de ajuste,** pulse  en el reproductor de CD.

Los elementos que se señalan con  corresponden a los ajustes predeterminados.

Ajuste de las opciones de reproducción (página)	Menú 1	➔	Menú 2
Reproducción de pistas de forma repetida (17)	REPEAT		 OFF ON
Reproducción normal	PLAY MODE		ALL
Reproducción de todos los archivos de un grupo seleccionado (17)	PLAY MODE		GROUP*2
Reproducción de una sola pista (18)	PLAY MODE		1
Reproducción de pistas en orden aleatorio (18)	PLAY MODE		SHUFFLE
Reproducción de todos los archivos de un grupo seleccionado en orden aleatorio (18)	PLAY MODE		GROUP SHUF*2
Reproducción de las pistas favoritas mediante la inclusión de marcas (19)	PLAY MODE		BOOK MARK*3
Reproducción de las listas favoritas (18)	PLAY MODE		PLAY LIST*4
Reproducción de las 10 pistas escuchadas con más frecuencia (19)	PLAY MODE		AUTO RANKING
Reproducción de las pistas escuchadas con más frecuencia en orden aleatorio (20)	PLAY MODE		RANKING SHUF
Reproducción de pistas en el orden que se desee (20)	PLAY MODE		PROGRAM*5

\*1 Cuando no se muestra "PGM".

\*2 Sólo para CD de ATRAC o CD de MP3

\*3 Sólo cuando se han incluido marcas en las pistas/archivos

\*4 Sólo listas de reproducción (m3u) grabadas en formato MP3

\*5 Puede definir este ajuste mientras la reproducción está detenida.

<b>Ajuste del sonido (página)</b>	<b>Menú 1</b>	<b>➔ Menú 2</b>	<b>➔ Menú 3</b>
Ajuste de la calidad del sonido (22)	SOUND	● OFF SOFT ACTIVE HEAVY CUSTOM	—
<b>Ajuste de diversas funciones (página)</b>	<b>Menú 1</b>	<b>➔ Menú 2</b>	<b>Menú 3</b>
Protección contra saltos en la reproducción de sonido (23)	OPTION	G-PROTECTION*1	● G-PRO 1 G-PRO 2
Protección de los oídos (23)	OPTION	AVLS	ON ● OFF
Para detener automáticamente la reproducción (24)	OPTION	TIMER	10 min*2 ● OFF
Desactivación de los pitidos (25)	OPTION	BEEP	● ON OFF
Reproducción continua de pistas (25)	OPTION	SEAMLESS*1, *3	ON ● OFF

\*1 Puede definir estos ajustes, mientras la reproducción está detenida.

\*2 Ajuste predeterminado. Si ha modificado el ajuste, aparecerá la duración ya definida.

\*3 Para CD de ATRAC solamente

---

## Precauciones

### Sobre seguridad

- Si se introduce algún objeto sólido o líquido en el reproductor de CD, desenchúfelo y haga que sea revisado por personal especializado antes de volver a utilizarlo.
- No coloque objetos extraños en la toma DC IN 4.5 V (entrada de alimentación externa).

### Sobre el reproductor de CD

- Mantenga limpia la lente del reproductor de CD y no la toque. Si lo hace, dicha lente podría dañarse y el reproductor no funcionará correctamente.
- No coloque objetos pesados sobre el reproductor de CD. Éste y el CD podrían dañarse.
- No deje el reproductor de CD en lugares próximos a fuentes de calor, ni expuesto a la luz solar directa, polvo excesivo o arena, humedad, lluvia, golpes mecánicos, superficies desniveladas ni en un automóvil con las ventanillas cerradas.
- Si el reproductor de CD causa interferencias en la recepción de radio o televisión, apáguelo o aléjelo de la radio o del televisor.
- Los discos con formas no estándar (p. ej., corazón, cuadrado, estrella) no pueden reproducirse en este reproductor de CD. Si lo intenta, puede dañar el reproductor de CD. No utilice tales discos.

### Sobre el manejo de discos compactos

- Para mantener limpio el CD, sujételo por los bordes. No toque la superficie.
- No adhiera papel ni cinta adhesiva sobre el CD.
- No esponga el CD a la luz solar directa ni a fuentes de calor, como conductos de aire caliente. No deje el CD en un automóvil aparcado bajo la luz solar directa.

## Sobre los Cascos/auriculares

### Seguridad en carretera

No utilice Cascos/auriculares mientras conduce, monta en bicicleta o maneja cualquier vehículo motorizado. Puede suponer un peligro para el tráfico y es ilegal en determinadas zonas. Igualmente, puede ser potencialmente peligroso escuchar el sonido por los auriculares a un volumen alto mientras camina, especialmente en los pasos de peatones. Preste especial atención o deje de utilizarlos en situaciones potencialmente peligrosas.

### Prevención de daños a los oídos

Evite emplear los auriculares a un volumen alto. Los expertos en audición desaconsejan el uso continuo a un volumen alto. Si experimenta pitidos en los oídos, reduzca el volumen o deje de utilizarlos.

### Respeto por los demás

Mantenga el volumen en un nivel moderado. De esta forma, podrá escuchar los sonidos del exterior y será considerado con la gente que le rodea.

---

## Mantenimiento

### Para limpiar el exterior

Utilice un paño suave ligeramente humedecido con agua o con una solución detergente poco concentrada. No utilice alcohol, bencina ni diluyente.

## Solución de problemas

En caso de que persista algún problema tras haber comprobado los síntomas, consulte al distribuidor de Sony más cercano.

Problema	Causa y/o acción correctiva
No aumenta el volumen ni pulsando repetidamente el botón VOL +.	→ AVLS se ajusta en "ON". Ajústelo en "OFF". (página 23)
No se oye ningún sonido o ruido.	→ Conecte los enchufes de los cascos/auriculares con firmeza. (página 14) → Los enchufes están sucios. Limpie periódicamente los enchufes de los cascos/auriculares con un paño suave y seco.
Algunos archivos no se pueden reproducir.	→ Ha intentado reproducir archivos guardados en un formato que no es compatible con este reproductor de CD. (página 6)
El tiempo de reproducción es demasiado corto cuando se alimenta el reproductor con pilas secas.	→ Compruebe que utiliza pilas alcalinas y no de manganeso. (página 26) → Sustituya las pilas por otras nuevas alcalinas de tipo LR6 (tamaño AA). (página 26)
Aparece "Lo batt" en el visor. El CD no se reproduce.	→ Sustituya las pilas por otras nuevas alcalinas de tipo LR6 (tamaño AA). (página 26)
Aparece "HI dc In" en el visor.	→ Utilice un adaptador de alimentación de ca con una tensión nominal superior a la del adaptador suministrado o recomendado. Utilice sólo el adaptador de alimentación de ca suministrado o el cable de la batería del automóvil recomendado en "Accesorios opcionales". (página 33)
El CD no se reproduce o aparece "No disc" en el visor cuando se introduce un CD en el reproductor.	→ El CD está sucio o es defectuoso. → Compruebe que hay un CD insertado y que la etiqueta está hacia arriba. (página 14) → Se ha producido una condensación de la humedad. No utilice el reproductor de CD durante unas horas hasta que se evapore la humedad. → Cierre firmemente la tapa del compartimento de pilas. (página 26) → Compruebe que las pilas están insertadas correctamente. (página 26) → Conecte firmemente el adaptador de ca a una toma de ca. (página 14) → Pulse ►  /ENTER* cuando haya transcurrido un segundo como mínimo desde que se conectó el adaptador de ca. → El CD-R o RW está en blanco. → Existe un problema con la calidad del CD-R o RW, el dispositivo de grabación o el software de aplicación.
"HOLD" parpadeará en el visor si se pulsa un botón y el CD no se reproduce.	→ Los botones están bloqueados. Deslice hacia atrás el interruptor HOLD. (página 24)

\*Utilice ►|| para el mando a distancia.

(Continúa)

## Solución de problemas

Problema	Causa y/o acción correctiva
La reproducción comienza a partir del punto en que se detuvo. (función de reanudar)	→ Está activada la función de reanudación. Para iniciar la reproducción desde la primera pista, mantenga pulsado ►II/ENTER* con el reproductor detenido hasta que se inicie la reproducción de la primera pista o abra la tapa del reproductor de CD. También puede quitar todas las fuentes de alimentación y, a continuación, insertar las pilas o conectar de nuevo el adaptador de ca. (páginas 14, 15 y 26)
Se oye un crujido en el CD.	→ Cierre firmemente la tapa del compartimiento de pilas. (página 26)
Durante la reproducción de un CD de ATRAC o un CD de MP3, el CD no gira pero el sonido se emite con normalidad.	→ El reproductor de CD se ha diseñado para detener la rotación de un CD de ATRAC o CD de MP3 durante la reproducción con el fin de reducir el consumo de energía. El reproductor no está averiado.
Aparece "NO FILE" en el visor después de pulsar ►II/ENTER* o cuando la tapa del reproductor de CD está cerrada.	→ No hay archivos ATRAC3plus/ATRAC3/MP3 en el CD. → Se está utilizando un CD-R o RW en el que se han borrado los datos. → El CD está sucio.
Al cerrar la tapa del reproductor de CD, el CD empieza a girar.	→ El reproductor está leyendo la información del CD. El reproductor no está averiado.
La pantalla LCD no puede verse con facilidad o se ralentiza.	→ Está utilizando el reproductor de CD a temperaturas altas (superiores a 40 °C/104 °F) o bajas (inferiores a 0 °C/32 °F). A temperatura ambiente, la pantalla volverá a funcionar normalmente.
No se puede hacer funcionar correctamente el reproductor de CD con el mando a distancia.	→ Los botones del reproductor de CD permanecen pulsados por error.
La reproducción se detiene abruptamente.	→ Se ha ajustado OFF TIMER. Cambie el ajuste a "OFF".

\*Utilice ►II para el mando a distancia.



# Especificaciones

## Sistema

Audio digital de discos compactos

## Propiedades del diodo láser

Material: GaAlAs

Longitud de onda:  $\lambda = 770 - 800 \text{ nm}$

Duración de la emisión: Continua

Salida láser: Inferior a  $44,6 \mu\text{W}$

(Esta salida es el valor medido a una distancia de 200 mm de la superficie del objetivo del lector óptico con una apertura de 7 mm.)

## Conversión D-A

Control tiempo-eje de cuarzo de 1 bit

## Respuesta de frecuencia

20 - 20 000 Hz  $\pm 1$  dB (medido por JEITA)

## Salida (con nivel de entrada de 4,5 V)

Auriculares (minitoma estéreo)

Aprox. 5 mW + Aprox. 5 mW a  $16 \Omega$

(Aprox. 1,5 mW + Aprox. 1,5 mW a  $16 \Omega$ )\*

\*Para los clientes en Europa

## Requisitos de alimentación

- Dos pilas LR6 (tamaño AA): cc de  $1,5 \text{ V} \times 2$
- Adaptador de alimentación de ca (toma DC IN 4,5 V):  
220 V, 50 Hz (Modelo para el mercado chino)  
120 V, 60 Hz (Modelo para el mercado mexicano)

## Duración de las pilas\*1 (horas aproximadas)

Si emplea el reproductor de CD sobre una superficie plana y estable.

Cuando el modo SOUND está ajustado en "OFF".

El tiempo de reproducción varía en función de cómo utilice el reproductor de CD.

## Cuando se utilizan dos pilas alcalinas Sony LR6 (SG) (fabricadas en Japón)

	G-PROTECTION	
	"G-PRO 1"	"G-PRO 2"
CD de audio	50	45
CD de ATRAC*2	85	85
CD de MP3*3	65	65

\*1 Valor medido según el estándar de la JEITA (Japan Electronics and Information Technology Industries Association)

\*2 Cuando se graba a 48 kbps

\*3 Cuando se graba a 128 kbps

## Temperatura de funcionamiento

$5^{\circ}\text{C} - 35^{\circ}\text{C}$

## Dimensiones (an/al/prf) (partes y controles salientes excluidos)

Aprox.  $135,8 \times 30,7 \times 135,8 \text{ mm}$

## Peso (accesorios excluidos)

Aprox. 177 g

Patentes de los EE.UU. y otros países usados con licencia de Dolby Laboratories.

Diseño y especificaciones sujetos a cambios sin previo aviso.

# Accesorios opcionales

Adaptador de alimentación de ca*	AC-E45HG
Sistema de altavoces activos	SRS-Z1 SRS-Z30
Cable de batería de automóvil	DCC-E345
Cable de batería de automóvil con paquete de conexión para automóvil	DCC-E34CP
Paquete de conexión para automóvil	CPA-9C
Cable de conexión	RK-G129 RK-G136
Auriculares (salvo para los clientes en Francia)	MDR-E818LP MDR-J10
Auriculares (para los clientes en Francia)	MDR-E808LP

\* Las especificaciones respecto a los adaptadores de alimentación de ca varían según cada área. Verifique la tensión de su área y la forma del enchufe antes de comprarlo.

Es posible que su proveedor no distribuya algunos de los accesorios mencionados. Solicite a su proveedor información detallada sobre los accesorios en su país o región.

## **AVISO**

**Para evitar riscos de incêndio ou choques eléctricos; não exponha o leitor à chuva ou humidade.**

Não instale o aparelho num espaço fechado, como por exemplo, uma estante ou um armário.

Para evitar incêndios, não cubra as aberturas de ventilação do aparelho com jornais, toalhas de mesa, cortinas, etc. Ademais, não coloque velas acesas sobre o aparelho.

Para evitar riscos de incêndio ou choque eléctrico, não coloque objectos contendo líquidos, tais como vasos, sobre o aparelho.

Em alguns países podem existir leis sobre a maneira de deitar fora as pilhas usadas com este produto. Consulte as autoridades locais.

### **CUIDADO**

- **RADIAÇÃO LASER INVISÍVEL QUANDO ABERTO**
- **NÃO OLHE PARA O RAIOS NEM OBSERVE DIRECTAMENTE COM INSTRUMENTOS ÓPTICOS**
- **CLASSE 1M RADIAÇÕES LASER, SE ABERTO**
- **NÃO OBSERVE DIRECTAMENTE COM INSTRUMENTOS ÓPTICOS**

A validade da marca CE aplica-se apenas aos países onde é obrigatória por lei, sobretudo nos países da EEE (Espaço Económico Europeu).

ATRAC3plus e ATRAC3 são marcas comerciais da Sony Corporation.

# Índice

## **Divirta-se com o CD Walkman ATRAC !**

Fontes de música que pode reproduzir neste leitor de CD .....	6
ATRAC3plus e ATRAC3 .....	7
MP3 .....	7
Estrutura dos ficheiros ATRAC3plus/ATRAC3 e MP3 .....	8

## **Preparativos**

Verificar os acessórios fornecidos .....	10
Localizar os comandos .....	11

## **Ouvir um CD**

<b>1.</b> Colocar um CD. ....	14
<b>2.</b> Ligar o leitor de CD. ....	14
<b>3.</b> Reproduzir um CD. ....	15

## **Opções de reprodução**

Repetir a reprodução de faixas (Reprodução repetitiva) .....	17
Reproduzir todos os ficheiros de um grupo seleccionado (Reprodução de grupo) (só para CD ATRAC/CD MP3) .....	17
Reproduzir uma única faixa (Reprodução de uma faixa) .....	18
Reproduzir faixas por ordem aleatória (Reprodução aleatória) .....	18
Reproduzir todos os ficheiros de um grupo seleccionado por ordem aleatória (Reprodução aleatória do grupo) (só para CD ATRAC/CD MP3) .....	18
Reproduzir as suas listas de músicas preferidas (Reprodução da lista de música m3u) (só para CD MP3) .....	18

Reproduzir as suas faixas preferidas adicionando marcadores (Reprodução de faixas com marcadores) .....	19
Reproduzir as 10 faixas que ouviu com mais frequência (Reprodução automática de uma selecção de faixas) .....	19
Reproduzir as faixas que ouviu com mais frequência por ordem aleatória (Reprodução aleatória de uma selecção de faixas) .....	20
Reproduzir as faixas pela ordem desejada (Reprodução PGM) .....	20
Procurar grupos ou faixas/ficheiros .....	21

## **Funções disponíveis**

Regular a qualidade do som (equalizador paramétrico) .....	22
A função G-PROTECTION .....	23
Protecção auditiva (AVLS) .....	23
Parar a reprodução automaticamente (OFF TIMER) .....	24
Bloqueio dos controlos (HOLD) .....	24
Desligar o sinal sonoro .....	25
Reproduzir faixas continuamente (SEAMLESS) (só CD ATRAC) .....	25

## **Ligar uma fonte de alimentação**

Utilizar pilhas secas .....	26
Notas sobre a fonte de alimentação .....	27

## **Informações adicionais**

Lista de menus .....	28
Precauções .....	30
Manutenção .....	30
Resolução de problemas .....	31
Características técnicas .....	33
Acessórios opcionais .....	33

PT

# Divirta-se com o CD Walkman ATRAC !

Obrigado por ter adquirido o D-NE301. Este CD Walkman designado por "ATRAC CD Walkman" permite utilizar "CDs ATRAC".

## Pode criar facilmente o seu próprio CD ATRAC.

### Como utilizar o SonicStage

Consulte o folheto "SonicStage" fornecido.

# 1

## Instalar

Instale o programa "SonicStage" fornecido.



# 2

## Guardar e gravar

Guarde no PC os dados de música importados de CDs de áudio ou ficheiros de música, seleccione as suas faixas preferidas e grave os seus próprios CDs.

CDs de áudio



Ficheiros de música\*



\*Ficheiros em formato MP3 ou WAV

## O que é um CD ATRAC?

Um CD ATRAC é um CD-R/RW que contém dados de áudio comprimidos gravados no formato ATRAC3plus/ATRAC3. Pode gravar cerca de 30 CDs de áudio num CD-R/RW.\* Também pode gravar ficheiros MP3 convertendo-os para o formato ATRAC3plus/ATRAC3.

\* Se o tempo total de reprodução estimado de um CD (álbum) for de 60 minutos e estiver a gravar num CD-R/RW de 700 MB a 48 kbps no formato ATRAC3plus.

## O que é o formato ATRAC3plus/ATRAC3?

Consulte as páginas 7 - 9 deste manual.

Os dados de áudio são convertidos para o formato ATRAC3plus/ATRAC3 pelo programa SonicStage.

ATRAC CD



3

## Ouvir

Ouça os CDs ATRAC que criou neste ATRAC CD Walkman.



Pode também ouvir CDs de áudio.

---

## Fontes de música que pode reproduzir neste leitor de CD

Este leitor permite ouvir as três fontes de música seguintes:

- CDs de áudio (formato CDDA)
- CDs com ficheiros de formato ATRAC3plus/ATRAC3 (CD ATRAC)
- CDs com ficheiros de formato MP3 (CD MP3)

### Formatos de disco que pode utilizar

Só pode utilizar discos com um formato que respeite a ISO 9660 Nível 1/2 e com a extensão Joliet.

### CD-Rs/RWs

Este leitor de CD pode reproduzir CD-Rs/RWs gravados nos formatos ATRAC3plus/ATRAC3, MP3 ou CDDA\*, mas a capacidade de reprodução pode variar com a qualidade do disco e as condições do dispositivo de gravação.

\* CDDA é a abreviatura de Compact Disc Digital Audio (Disco compacto de áudio digital). É uma norma de gravação utilizada para os CDs de áudio.

### Discos de música codificados com tecnologias de protecção de direitos de autor

Este equipamento destina-se a reproduzir discos que respeitem a norma de discos compactos (CD). Actualmente, algumas editoras discográficas comercializam vários discos de música codificados com tecnologias de protecção de direitos de autor. Alguns destes discos não respeitam a norma de CD e pode não conseguir reproduzi-los neste equipamento.

#### Notas

- Este leitor de CD não pode gravar música em meios de gravação, como CD-Rs/RWs.
- Não pode reproduzir CD-Rs/RWs gravados no formato ATRAC3plus/ATRAC3 no computador.

---

## ATRAC3plus e ATRAC3

“ATRAC3plus”, que significa “Adaptive Transform Acoustic Coding3plus”, é uma tecnologia de compressão de áudio, desenvolvida a partir do formato ATRAC3. Embora o formato ATRAC3plus possa comprimir a música para cerca de 1/20 do seu tamanho original a 64 kbps, o som continua a ter uma qualidade elevada. A velocidade de transferência de bits é de 256 kbps, 64 kbps e 48 kbps.

“ATRAC3”, que significa “Adaptive Transform Acoustic Coding3”, é uma tecnologia de compressão de áudio que permite obter um som de alta qualidade e taxas de compressão elevadas. O formato ATRAC3 pode comprimir a música para cerca de 1/10 do seu tamanho original, contribuindo para a redução do volume do meio de armazenamento. As velocidades de transferência de bits disponíveis são 132 kbps, 105 kbps e 66 kbps.

### Número de grupos e ficheiros que pode utilizar

- Número máximo de grupos: 255
- Número máximo de ficheiros: 999

Para obter mais informações, consulte o folheto “SonicStage”.

### Notas sobre como guardar ficheiros no meio de armazenamento

Não guarde ficheiros noutros formatos (excepto ficheiros MP3) nem crie pastas desnecessárias num disco que contenha ficheiros ATRAC3plus/ATRAC3.

---

## MP3

MP3, que significa MPEG-1 Audio Layer3, uma norma de compressão de ficheiros de áudio suportada pela Motion Picture Experts Group, um grupo de trabalho da ISO (Organização internacional de normalização), permite comprimir ficheiros de áudio para cerca de 1/10 do tamanho de um disco compacto standard.

As características mais importantes de um formato de disco que pode utilizar são:

- Níveis máximos de directórios: 8
- Caracteres aceitáveis: A - Z, a - z, 0 - 9, \_ (sublinhado)

#### Notas

- Quando der um nome aos ficheiros, tem de adicionar a extensão “mp3” ao nome do ficheiro.
- Se adicionar a extensão “mp3” a um ficheiro que não seja MP3, o leitor não consegue reconhecer o ficheiro correctamente.

(Continua)

## Número de grupos e ficheiros que pode utilizar

- Número máximo de grupos: 255
- Número máximo de ficheiros: 999

## Definições para o programa de compressão e escrita

- Este leitor de CD pode reproduzir ficheiros MP3 com as seguintes características: taxa de bits: 16 - 320 kbps e frequências de amostragem: 32/44,1/48 kHz. Também pode reproduzir ficheiros com um taxa de bits variável (VBR).  
Para comprimir uma fonte para um ficheiro MP3, deve definir o programa de compressão para “44.1 kHz,” “128 kbps” e “Constant Bit Rate”.
- Para gravar até à capacidade máxima, defina para “halting of writing” (Paragem da gravação).
- Para gravar de uma só vez até à capacidade máxima num meio de gravação sem nada gravado, defina para “Disc at Once”.

## Notas sobre como guardar ficheiros no meio de armazenamento

- Não guarde ficheiros noutros formatos (excepto MP3/ATRAC3plus/ATRAC3) nem pastas desnecessárias num disco que contenha ficheiros MP3.
- Quando inserir um disco, o leitor de CD lê toda a informação das pastas e dos ficheiros desse disco. Se houver muitas pastas no disco, pode demorar bastante tempo até que reprodução comece ou até que seja iniciada a reprodução do ficheiro seguinte.

---

# Estrutura dos ficheiros ATRAC3plus/ATRAC3 e MP3

## Grupos e pastas

O formato ATRAC3plus/ATRAC3 tem uma estrutura muito simples. É constituído por “ficheiros” e “grupos”. Um “ficheiro” equivale a uma “faixa” de um CD de áudio. Um “grupo” é um conjunto de ficheiros e equivale a um “álbum”. Um “grupo” não tem uma estrutura formada por directórios (não pode criar um grupo novo dentro de um grupo já existente). No que se refere aos CDs MP3, “ficheiro” equivale a uma “faixa” e “grupo” equivale a um “álbum”. Este leitor de CD está preparado para reconhecer uma pasta MP3 como um “grupo”, para poder reproduzir CD-Rs/RWs do mesmo modo que reproduz ficheiros ATRAC3plus/ATRAC3.



## Estrutura de ficheiros ATRAC3plus/ATRAC3 e ordem de reprodução

### •ATRAC3plus/ATRAC3

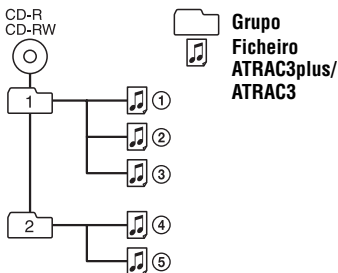

### •MP3

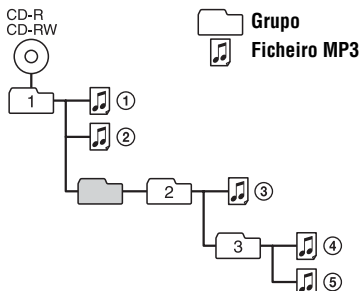

### Notas

- Os grupos que não contenham um ficheiro MP3 são ignorados.
- Se forem gravados ficheiros ATRAC3plus/ATRAC3 e MP3 no mesmo CD, este leitor de CD reproduz primeiro os ficheiros ATRAC3plus/ATRAC3.
- Dependendo do método utilizado para gravar ficheiros MP3 no disco, a ordem de reprodução pode ser diferente da referida acima.

# Preparativos

## Verificar os acessórios fornecidos

Transformador de CA (1)

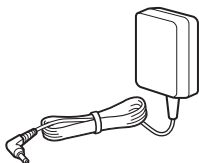

Auriculares (1)

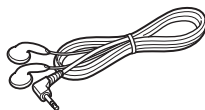

Telecomando (1)

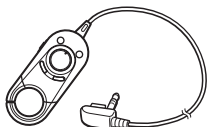

CD-ROM\* (SonicStage) (1)



\* Não reproduza um CD-ROM num leitor de CD de áudio.

Manual do utilizador do SonicStage (1)

## Localizar os comandos

### Leitor de CD

Consulte as páginas indicadas entre parêntesis para obter mais informações.

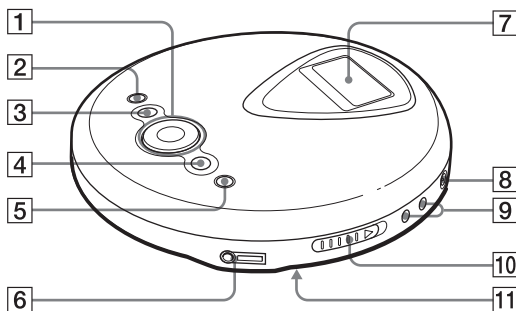

- 1** Botão de funcionamento (14, 15, 17 - 25, 28)

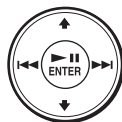

▶▶<sup>\*1</sup>/ENTER: reproduzir/pausa/enter  
 ◀◀<sup>\*2</sup>: AMS<sup>\*2</sup>/rebobinagem  
 ▶▶: AMS/avanço rápido  
 ▲/▼: Utilize este botão para seleccionar um ficheiro, o modo de reprodução, etc.

- 2** Botão ■ (parar) (15, 21, 23, 24, 28)  
**3** Botão □ (grupo) - (15, 20, 21, 24, 28)  
**4** Botão □ (grupo) + (15, 20, 21)  
**5** Botão DISPLAY/MENU (16, 17, 20 - 25, 28)

Utilize-o para entrar no menu. Utilize-o também para introduzir a selecção, tal como utiliza ▶▶/ENTER.

- 6** Tomada Ⓜ (auscultadores) (14)

- 7** Visor (12, 16 - 18, 20 - 22, 28)  
**8** Tomada DC IN 4.5 V (entrada de corrente externa) (14)  
**9** Botões VOL (volume) +<sup>\*1</sup>/<sup>-</sup> (15)  
**10** Interruptor OPEN (14, 26)  
 Empurre o interruptor para abrir a tampa do leitor de CD.  
**11** Interruptor HOLD (parte de trás) (24)  
 Empurre o interruptor na direcção da seta para desactivar os botões do leitor de CD, etc.

\*1 O botão tem um ponto em relevo.

\*2 Sensor automático de música.

(Continua)

## Visor

Consulte as páginas indicadas entre parêntesis para obter mais informações.

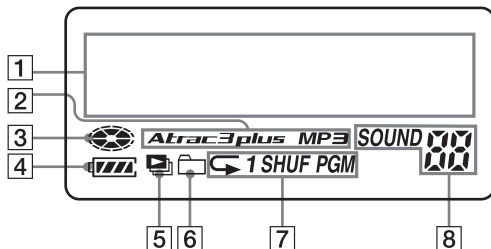

- 1** Visor de informações em caracteres (16)  
Durante a reprodução de um CD de áudio, aparecem 2 linhas com o nome do disco, o nome da faixa, etc., se estiverem gravados no CD.  
Durante a reprodução de um CD ATRAC/CD MP3, aparecem 2 linhas com o nome do grupo, o nome do ficheiro, etc., se estiverem gravados no CD.  
Os itens do menu também aparecem neste visor.
- 2** Indicação Atrac3plus/MP3
- 3** Indicação de disco  
Acende-se quando o leitor de CD está a reproduzir.
- 4** Indicação de pilha (26)  
Mostra a carga residual aproximada da pilha. Se “” piscar, a pilha está gasta.
- 5** Indicação da lista de músicas  
Só para CD MP3
- 6** Indicação de grupos (20, 21)  
Só para CD ATRAC/CD MP3
- 7** Indicação do modo de reprodução  
Mostra vários modo de reprodução, tais como reprodução aleatória e de programa. O símbolo “” indica reprodução repetitiva.
- 8** Indicação SOUND  
Mostra a definição SOUND que foi seleccionada no menu.

## Telecomando

Consulte as páginas indicadas entre parêntesis para obter mais informações.

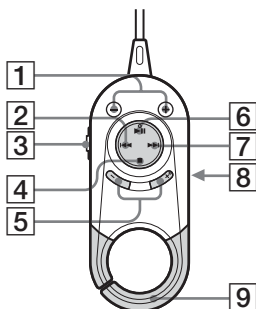

- 1 Botões +/- (grupo) (15)
- 2 Botão (AMS/rebobinagem) (15)
- 3 Interruptor HOLD (24)  
Empurre o interruptor na direcção da seta para desactivar os botões do telecomando.
- 4 Botão ■ (parar) (15)
- 5 Botões VOL (volume) +/- (15)
- 6 Botão ►|| (reproduzir/pausa)(15)
- 7 Botão ►► (AMS/avanço rápido) (15)
- 8 Tomada para auscultadores (parte de trás)
- 9 Gancho  
Utilize-o para pendurar o telecomando numa mochila, etc.

### Nota

Utilize apenas o telecomando fornecido. Não pode comandar este leitor de CD com o telecomando fornecido com outros leitores de CD.

# Ouvir um CD

## 1. Colocar um CD.

- 1 Faça deslizar OPEN para abrir a tampa do leitor de CD.

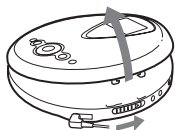

Interruptor OPEN

- 2 Introduza o CD no leitor e feche a tampa.

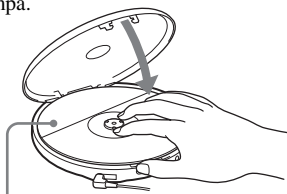

Com a etiqueta virada para cima

## 2. Ligar o leitor de CD.

Pode utilizar as seguintes fontes de alimentação:

- Pilhas alcalinas LR6 (tamanho AA) (página 26)
- Transformador de CA

Veja nesta página como utilizar o leitor de CD ligado à corrente eléctrica. Ligue as fichas com segurança.

- 1 Ligue o transformador de CA.
- 2 Ligue os auscultadores/auriculares com o telecomando ao leitor de CD.

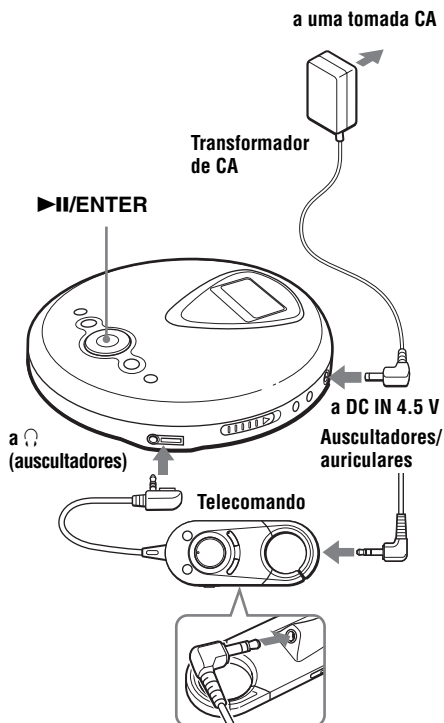

### 3. Reproduzir um CD.

▶||/ENTER



- 1 Carregue em ▶||/ENTER.
- 2 Regule o volume, carregando em VOL + ou -.

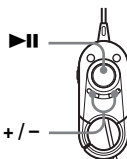

- 1 Carregue em ▶||.
- 2 Regule o volume, carregando em VOL + ou -.

### Operações básicas

Para	Faça o seguinte
Reproduzir (a partir do ponto onde parou)	Carregue em ▶  / ENTER (▶   no telecomando). A reprodução começa a partir do ponto em que parou.
Reproduzir (a partir da primeira faixa)	Com o leitor de CD parado, carregue sem soltar ▶  / ENTER (▶   no telecomando) até começar a reprodução da primeira faixa.
Fazer uma pausa/retomar a reprodução depois da pausa	Carregue em ▶  / ENTER (▶   no telecomando).
Parar* <sup>2</sup>	Carregue em ■.
Localizar o início da faixa actual (AMS)* <sup>1</sup> * <sup>2</sup>	Carregue em ◀◀◀.
Localizar o início das faixas anteriores (AMS)* <sup>3</sup>	Carregue várias vezes em ◀◀◀.
Localizar o início da faixa seguinte (AMS)* <sup>2</sup> , * <sup>3</sup>	Carregue em ▶▶▶.
Localizar o início das faixas seguintes (AMS)* <sup>3</sup>	Carregue várias vezes em ▶▶▶.
Recuar rapidamente* <sup>2</sup> , * <sup>5</sup>	Carregue sem soltar ◀◀◀.
Avançar rapidamente* <sup>2</sup> , * <sup>5</sup>	Carregue sem soltar ▶▶▶.
Saltar para os grupos seguintes* <sup>4</sup>	Carregue várias vezes em ◻ +.
Saltar para os grupos anteriores* <sup>4</sup>	Carregue várias vezes em ◻ -.

\*1 Sensor automático de música

\*2 Estas operações podem ser executadas durante a pausa e a reprodução.

\*3 Depois de ter reproduzido a última faixa, pode voltar ao princípio da primeira carregando em ▶▶▶. Da mesma forma, se estiver na primeira faixa, pode localizar a última carregando em ◀◀◀.

\*4 Só quando reproduzir um CD ATRAC/CD MP3

\*5 Não pode efectuar estas operações se estiver a utilizar um ficheiro MP3 gravado num CD-R/RW em formato de gravação por pacotes.

(Continua)

## Verificar as informações do CD no visor

Pode verificar as informações do CD carregando várias vezes em DISPLAY/MENU.

Quando reproduzir um CD com informação de texto, como CD-TEXT, as informações “nome da faixa”, “nome do álbum”, “nome do artista”, etc., aparecem entre parêntesis na tabela a seguir.

Quando reproduzir um CD ATRAC, aparecem as informações introduzidas com o software SonicStage. Quando reproduzir um CD MP3 onde haja ficheiros MP3 com um ID3 tag\*1, aparece a informação de ID3 tag.

Sempre que carregar em DISPLAY/MENU, o visor muda da maneira seguinte:

Ecrã	CD de áudio	CD ATRAC/CD MP3
1	Número da faixa, tempo de reprodução decorrido (Nome da faixa)	Nome do ficheiro, número do ficheiro, tempo de reprodução decorrido
2	Número da faixa, tempo restante da faixa actual (Nome da faixa/nome do artista)	Nome do artista, informação CODEC*3, número do ficheiro, tempo restante do ficheiro actual
3	O número de faixas restantes*2, tempo restante no CD*2 (nome do álbum, nome do artista)	Nome do grupo, número total de ficheiros
4	Lista de nomes de faixas	Lista de nomes de grupos/ficheiros

\*1 ID3 é um formato que serve para adicionar determinadas informações (nome da faixa, nome do álbum, nome do artista, etc.) aos ficheiros MP3. Este leitor de CD é compatível com a versão 1.1/2.2/2.3 do formato ID3 (só para ficheiros MP3).

\*2 Não aparece durante a reprodução de uma faixa, a reprodução aleatória, a reprodução de faixas com marcadores, a reprodução automática de uma selecção de faixas, a reprodução aleatória de uma selecção de faixas ou a reprodução PGM.

\*3 Velocidade de transferência de bits e frequências de amostragem. Durante a reprodução de um ficheiro MP3 com VBR (fluxo de bits variável), aparece no visor a indicação “VBR” em vez do fluxo de bits. Em alguns casos, “VBR” aparece a meio da reprodução e não desde o início.

### Notas

- Este leitor de CD permite ver os caracteres A - Z, a - z, 0 - 9 e \_.
- Antes de reproduzir um ficheiro, o leitor de CD lê todas as informações dos ficheiros e dos grupos (ou pastas) do CD. Aparece a indicação “READING”. Dependendo do conteúdo do CD, a leitura pode demorar algum tempo.
- Se o grupo não tiver um nome, aparece no visor a indicação “ROOT”.
- Se o ficheiro não tiver informações ID3, aparece no visor a indicação “- - -”.

## Retirar o CD

Retire o CD fazendo pressão sobre o eixo no centro do tabuleiro.

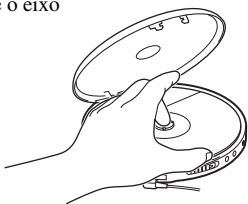



## ► Opções de reprodução

Se utilizar a função de menu, pode tirar partido das seguintes opções de reprodução.

- **Repetir a reprodução de faixas (Reprodução repetitiva)**
- **Reproduzir todos os ficheiros de um grupo seleccionado (Reprodução de grupo)**
- **Reproduzir uma única faixa (Reprodução de uma faixa)**
- **Reproduzir faixas por ordem aleatória (Reprodução aleatória)**
- **Reproduzir todos os ficheiros de um grupo seleccionado por ordem aleatória (Reprodução aleatória de grupos)**
- **Reproduzir as suas listas de músicas preferidas (Reprodução da lista de música m3u)**
- **Reproduzir as suas faixas preferidas adicionando marcadores (Reprodução de faixas com marcadores)**
- **Reproduzir as 10 faixas que ouve com mais frequência (Reprodução automática de uma selecção de faixas)**
- **Reproduzir as faixas que ouve com mais frequência por ordem aleatória (Reprodução aleatória de uma selecção de faixas)**
- **Reproduzir as faixas pela ordem desejada (Reprodução PGM)**

### Seleccionar opções de reprodução

Entre no menu PLAY MODE utilizando os procedimentos a seguir e depois seleccione a opção de reprodução.

- 1 Carregue sem soltar DISPLAY/MENU até aparecer o ecrã MENU.

```
MENU
>REPEAT
```

- 2 Carregue em **↑** ou **↓** para seleccionar “PLAY MODE” e depois carregue em **▶||/ENTER**\*

\* Também pode utilizar DISPLAY/MENU para introduzir a selecção, tal como utiliza **▶||/ENTER**.

```
MENU
>PLAY MODE
```

- 3 Carregue em **↑** ou **↓** para seleccionar a opção de reprodução que quiser. A predefinição é “ALL” (reprodução normal).

```
PLAY MODE
>GROUP
```

Aparecem as opções de reprodução.

## Repetir a reprodução de faixas (Reprodução repetitiva)

Podem repetir várias opções de reprodução.

- 1 Carregue sem soltar DISPLAY/MENU até aparecer o ecrã MENU.

```
MENU
>REPEAT
```

- 2 Carregue em **↑** ou **↓** para seleccionar “REPEAT” e depois carregue em **▶||/ENTER**.
- 3 Carregue em **↑** ou **↓** para seleccionar “ON” e depois carregue em **▶||/ENTER** para activar a selecção.

```
REPEAT
>ON
```

## Reproduzir todos os ficheiros de um grupo seleccionado

(Reprodução de grupo) (só para CD ATRAC/CD MP3)

Execute os passos 1 e 2 de “Seleccionar opções de reprodução” (esta página), carregue em **↑** ou **↓** para seleccionar “GROUP” e depois carregue em **▶||/ENTER** para activar a selecção.

---

## Reproduzir uma única faixa

(Reprodução de uma faixa)

---

Execute os passos 1 e 2 de “Seleccionar opções de reprodução” (página 17), carregue em **↑** ou **↓** para seleccionar “1” e depois carregue em **▶II/ENTER** para activar a selecção.

---

---

## Reproduzir faixas por ordem aleatória

(Reprodução aleatória)

---

Execute os passos 1 e 2 de “Seleccionar opções de reprodução” (página 17), carregue em **↑** ou **↓** para seleccionar “SHUFFLE” e depois carregue em **▶II/ENTER** para activar a selecção.

---

---

## Reproduzir todos os ficheiros de um grupo seleccionado por ordem aleatória

(Reprodução aleatória do grupo) (só para CD ATRAC/CD MP3)

---

Execute os passos 1 e 2 de “Seleccionar opções de reprodução” (página 17), carregue em **↑** ou **↓** para seleccionar “GROUP SHUF” e depois carregue em **▶II/ENTER** para activar a selecção.

---

---

## Reproduzir as suas listas de músicas preferidas

(Reprodução da lista de música m3u) (só para CD MP3)

Pode reproduzir as suas listas de músicas m3u preferidas.\*

\* Uma “lista de músicas m3u” é um ficheiro em que a ordem de reprodução de ficheiros MP3 está codificada. Para utilizar a função de lista de músicas, grave os ficheiros MP3 num CD-R/RW utilizando o programa de codificação compatível com o formato m3u.

---

- 1 Execute os passos 1 e 2 de “Seleccionar opções de reprodução” (página 17), carregue em **↑** ou **↓** para seleccionar “PLAY LIST” e depois carregue em **▶II/ENTER** para activar a selecção.
- 

- 2 Carregue em **↑** ou **↓** para seleccionar uma lista de músicas.



```
PLAY LIST
>LATEST
```

Lista de músicas

---

- 3 Carregue em **▶II/ENTER**.
-

## Reproduzir as suas faixas preferidas adicionando marcadores

(Reprodução de faixas com marcadores)



Enquanto o leitor de CD estiver a reproduzir, pode adicionar marcadores a faixas seleccionadas e reproduzir apenas essas.

CD de áudio: até 99 faixas para cada CD (até 10 CDs)

CD ATRAC: até 999 faixas para cada CD (até 5 CDs)

CD MP3: até 999 faixas para cada CD (até 5 CDs)



### Adicionar marcadores\*

**1** Durante a reprodução da faixa a que quer adicionar o marcador, carregue sem soltar em ►II/ENTER até a indicação “” desaparecer e, em vez dela, aparecer “” (Marcador) a piscar.

Se o marcador tiver sido adicionado com êxito, “” pisca mais lentamente.

**2** Carregue em I◀◀ ou ▶▶I para seleccionar a faixa onde quer adicionar um marcador e repita o passo 1 para adicionar marcadores às faixas que quiser.

### Reproduzir as faixas com marcadores

Execute os passos 1 e 2 de “Seleccionar opções de reprodução” (página 17), carregue em  ou  para seleccionar “BOOK MARK” e depois carregue em ►II/ENTER. Começa a reprodução das faixas com marcadores.

### Para retirar os marcadores\*

Durante a reprodução da faixa com o marcador, carregue sem soltar ►II/ENTER até a indicação “” desaparecer do visor.

### Para ver as faixas com marcadores\*

Durante a reprodução das faixas com marcadores, “” acende-se no visor.

\* Só pode executar estas operações quando aparecer o Ecrã 1 (página 16).



### Notas

- Durante a reprodução de faixas com marcadores, as faixas são reproduzidas por ordem numérica e não pela ordem com que adicionou os marcadores.
- Se tentar adicionar marcadores às faixas do CD número 11 (no CD número 6 se estiver a reproduzir um CD ATRAC/CD MP3), apaga os marcadores do primeiro CD reproduzido.
- Se desligar todas as fontes de alimentação, todos os marcadores memorizados serão apagados.

## Reproduzir as 10 faixas que ouve com mais frequência

(Reprodução automática de uma selecção de faixas)

O leitor de CD memoriza automaticamente um máximo de 10 faixas que ouve com mais frequência do CD que está reproduzir, e reproduz essas faixas da 10ª até à 1ª.

Execute os passos 1 e 2 de “Seleccionar opções de reprodução” (página 17), carregue em  ou  para seleccionar “AUTO RANKING” e depois carregue em ►II/ENTER para activar a selecção.

## Reproduzir as faixas que ouve com mais frequência por ordem aleatória

(Reprodução aleatória de uma selecção de faixas)

O leitor de CD reproduz um máximo de 32 faixas memorizadas automaticamente pelo leitor como as que são ouvidas com mais frequência. Na reprodução aleatória de uma selecção de faixas, as faixas são reproduzidas por ordem aleatória.

Execute os passos 1 e 2 de “Seleccionar opções de reprodução” (página 17), carregue em **↑** ou **↓** para seleccionar “RANKING SHUF” e depois carregue em **▶II/ENTER** para activar a selecção.

### Nota

O leitor de CD memoriza as faixas que reproduziu a partir de um máximo de 10 CDs, tenha ou não mudado os CDs. Se o leitor de CD tentar memorizar faixas do 11º CD, apaga os primeiros dados memorizados.

## Reproduzir as faixas pela ordem desejada

(Reprodução PGM)

Pode programar o leitor de CD para que reproduza um máximo 64 faixas pela ordem que preferir.

**1** Durante a paragem da reprodução, execute os passos 1 e 2 de “Seleccionar opções de reprodução” (página 17), carregue em **↑** ou **↓** para seleccionar “PROGRAM” e depois carregue em **▶II/ENTER** para activar a selecção.

**2** Carregue em **I◀◀** ou **▶▶I** para seleccionar a faixa e depois carregue em **DISPLAY/MENU** para activar a selecção.

A faixa fica guardada na memória. Quando reproduzir um CD ATRAC/CD MP3, também pode seleccionar um grupo com as teclas **□ +** ou **□ -**.

[CD de áudio]



Número da faixa      Ordem de reprodução  
faixa

[CD-TEXT]

Nome da faixa



Número da faixa

[CD ATRAC/CD MP3]



Ordem de reprodução      Nome do ficheiro

---

**3** Repita o passo 2 para seleccionar as faixas pela ordem que preferir.

---

**4** Carregue em ►II/ENTER para iniciar a reprodução PGM.

---

## Verificar o programa

### Durante a programação:

Carregue várias vezes em DISPLAY/MENU antes do passo 4.

### Notas

- Quando acabar de introduzir a 64ª faixa no passo 3, aparece no visor o número da primeira faixa seleccionada (CD de áudio) ou o nome do primeiro ficheiro seleccionado (CD ATRAC/CD MP3).
- Se seleccionar 65 faixas ou mais, as primeiras faixas seleccionadas são apagadas.

---

## Procurar grupos ou faixas/ficheiros

Enquanto o leitor de CD estiver a reproduzir, pode procurar e reproduzir rapidamente o grupo (só CD ATRAC) ou a faixa/ficheiro que quiser, utilizando as teclas ↑ ou ↓ do leitor de CD.

---

**1** Durante a reprodução, carregue em ↑ ou ↓ até aparecer o ecrã de procura.



**2** Carregue em ◻ + ou ◻ - para seleccionar o grupo que quer e depois carregue em ►II/ENTER.

O leitor de CD começa a reproduzir a partir do primeiro ficheiro do grupo seleccionado.

---

## Seleccionar a faixa/ficheiro que quiser

- 1** Execute o passo 1 acima e carregue em ◻ + ou ◻ - para seleccionar o grupo que quer.
- 2** Carregue em ↑ ou ↓ para seleccionar a faixa/ficheiro que quer e depois carregue em ►II/ENTER.  
O leitor de CD começa a reproduzir a faixa/ficheiro que seleccionou.

### Para sair do modo de procura

Carregue em ■. Se não executar nenhuma operação durante cerca de 40 segundos (no máximo), volta a aparecer o ecrã anterior.

### Nota

Se tentar comandar o leitor de CD com o telecomando durante uma procura, não consegue executar nenhuma operação.

## ► Funções disponíveis

### Regular a qualidade do som (equalizador paramétrico)

Pode ouvir o seu som favorito regulando a qualidade do som de duas maneiras:

- Seleccionando um padrão de som predefinido → “Seleccionar a qualidade de som desejada”
- Regulando pessoalmente a qualidade do som → “Personalizar a qualidade do som”

### Seleccionar a qualidade de som desejada

- 1 Carregue em DISPLAY/MENU até aparecer o ecrã MENU.
- 2 Carregue em **↑** ou **↓** para seleccionar “SOUND” e depois carregue em **▶II/ENTER\***.  
\* Também pode utilizar DISPLAY/MENU para introduzir a selecção, tal como utiliza **▶II/ENTER**.
- 3 Carregue em **↑** ou **↓** para seleccionar a qualidade de som desejada e depois carregue em **▶II/ENTER** para activar a selecção.

Indicação	Qualidade do som
SOFT	Para vocais, intensifica a gama de sons médios
ACTIVE	Sons reais, intensifica a gama de graves e agudos.
HEAVY	Sons poderosos, intensifica mais a gama de sons agudos e graves em relação ao som ACTIVE
CUSTOM	Som personalizado

### Personalizar a qualidade do som

Pode personalizar a qualidade do som regulando o volume nas 3 gamas de frequência “LOW” (gama de sons graves), “MID” (grama de sons médios) e “HIGH” (gama de sons agudos). Para cada gama de frequência, pode seleccionar um de 3 padrões de onda, além de poder regular um de 7 níveis de volume do som para o padrão que seleccionar.

Regule a qualidade do som observando a curvatura da onda no visor.

- 1 Execute os passos 1 - 3 de “Seleccionar a qualidade de som desejada” e seleccione “CUSTOM”.

- 2 Carregue em **◀◀** ou **▶▶** durante 2 segundos ou mais para seleccionar a gama de frequência.

A gama de frequências que seleccionou começa a piscar.



- 3 Carregue em **↑** ou **↓** para seleccionar o volume de som e depois carregue várias vezes em **◀◀** ou **▶▶** para seleccionar um dos três formatos de onda guardados na memória para cada gama de frequência.

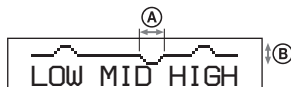

- (A): Gama de frequências  
(B): Volume de som

- 4 Repita os passos 2 e 3 para fazer as regulações para as restantes 2 gamas de frequência.

- 5 Carregue em **▶II/ENTER** para activar a selecção.

## Para voltar ao ecrã anterior

Carregue em  – no leitor de CD.

## Para cancelar a operação de regulação

Carregue em  no leitor de CD.









### Notas

- Se seleccionar som CUSTOM, o som pode ficar distorcido, dependendo das definições do som quando aumentar o volume. Se tal acontecer, reduza o volume de som.
- O volume do som pode ser diferente com as definições CUSTOM e com outras definições de som. Regule o volume de acordo com a sua preferência.

---

## A função G-PROTECTION

A função G-PROTECTION destina-se a proporcionar excelente protecção contra saltos de som durante muitas actividades.

- 1** Durante a paragem na reprodução, carregue sem soltar DISPLAY/MENU até aparecer o ecrã MENU. Carregue em  ou  para seleccionar “OPTION” e depois carregue em /ENTER.
- 2** Carregue em  ou  para seleccionar “G-PROTECTION” e depois carregue em /ENTER para activar a selecção.
- 3** Carregue em  ou  para seleccionar “G-PRO 1” ou “G-PRO 2” e depois carregue em /ENTER para activar a selecção.

Se seleccionar “G-PRO 2”, o G-PROTECTION funciona melhor do que se seleccionar “G-PRO 1”. Para ouvir o CD com som de alta qualidade, seleccione “G-PRO 1”.

### Nota









O som pode saltar:

- se o leitor de CD receber choques contínuos mais fortes do que o previsto,
- se o CD estiver sujo ou riscado ou
- se utilizar CD-Rs/RWs de má qualidade ou se existir algum problema relacionado com o dispositivo de gravação ou o programa de aplicação.

---

## Protecção auditiva (AVLS)

A função AVLS (Sistema de limitação automática do volume) mantém o volume máximo do som num nível determinado para proteger os seus ouvidos.

- 1** Carregue sem soltar DISPLAY/MENU até aparecer o ecrã MENU. Carregue em  ou  para seleccionar “OPTION” e depois carregue em /ENTER.
- 2** Carregue em  ou  para seleccionar “AVLS” e depois carregue em /ENTER para activar a selecção.
- 3** Carregue em  ou  para seleccionar “ON” e depois carregue em /ENTER para activar a selecção.

---

## Para cancelar a função AVLS

Execute os passos 1 - 3, mudando a definição da função AVLS para “OFF”.

---

## **Parar a reprodução automaticamente (OFF TIMER)**

Pode programar o leitor de CD para parar a reprodução automaticamente no período de 1 a 99 minutos. Se a função de temporizador estiver activada, a indicação “⌚” aparece a intervalos de cerca de 5 segundos.\*

\* Apenas quando aparecer o Ecrã 1 ou 2 (página 16)

---

**1** Carregue sem soltar **DISPLAY/MENU** até aparecer o ecrã **MENU**. Carregue em **↑** ou **↓** para seleccionar “**OPTION**” e depois carregue em **▶II/ENTER**.

---

**2** Carregue em **↑** ou **↓** para seleccionar “**TIMER**” e depois carregue em **▶II/ENTER** para activar a selecção.

---

**3** Carregue em **↑** ou **↓** para seleccionar “**10 min\***” e depois carregue em **▶II/ENTER**.

\* Predefinição. Se alterou a definição, aparece o período de tempo já definido.

---

**4** Carregue em **↑** ou **↓** para seleccionar o período de tempo que quer definir e depois carregue em **▶II/ENTER** para activar a selecção.

- Para aumentar/diminuir 5 minutos: Carregue várias vezes em **↑** ou **↓**.
- Para aumentar/diminuir 1 minuto: Carregue em **↑** ou **↓** durante 2 segundos ou mais.

---

### **Para voltar ao ecrã anterior**

Carregue em  – no leitor de CD.

### **Para cancelar a programação**

Carregue em  no leitor de CD.

### **Para verificar o período de tempo antes do leitor de CD parar a reprodução**

Durante a reprodução, execute os passos 1 - 3.

### **Para cancelar a função OFF TIMER**

Execute os passos 1 - 3, mudando a definição da função OFF TIMER para “OFF”.

---

## **Bloqueio dos controlos (HOLD)**

Pode bloquear os controlos do leitor de CD para evitar o funcionamento acidental.

---

### **Faça deslizar HOLD na direcção indicada pela seta.**

Se carregar num botão com a função HOLD activada, a indicação “HOLD” pisca.

Pode utilizar a função HOLD tanto com o leitor como com o telecomando. Mesmo com a função HOLD desactivada, pode continuar a comandar o leitor de CD com o telecomando.

---

### **Para desbloquear os controlos**

Empurre HOLD na direcção oposta à seta.



---

## Desligar o sinal sonoro

Pode desactivar o som do sinal sonoro que se ouve nos auscultadores/auriculares quando activa as várias funções do leitor de CD.

- 1** Carregue sem soltar **DISPLAY/MENU** até aparecer o ecrã **MENU**. Carregue em **↑** ou **↓** para seleccionar “**OPTION**” e depois carregue em **▶II/ENTER**.
- 2** Carregue em **↑** ou **↓** para seleccionar “**BEEP**” e depois carregue em **▶II/ENTER** para activar a selecção.
- 3** Carregue em **↑** ou **↓** para seleccionar “**OFF**” e depois carregue em **▶II/ENTER** para activar a selecção.

---

### Para activar o sinal sonoro

Execute os passos 1 - 3, mudando a definição da função **BEEP** para “**ON**”.

---

## Reproduzir faixas continuamente

(**SEAMLESS**) (só **CD ATRAC**)

Pode reproduzir concertos de música ao vivo, etc., sem espaços entre as faixas.

- 1** Durante a paragem na reprodução, carregue sem soltar **DISPLAY/MENU** até aparecer o ecrã **MENU**. Carregue em **↑** ou **↓** para seleccionar “**OPTION**” e depois carregue em **▶II/ENTER**.
- 2** Carregue em **↑** ou **↓** para seleccionar “**SEAMLESS**” e depois carregue em **▶II/ENTER** para activar a selecção.
- 3** Carregue em **↑** ou **↓** para seleccionar “**ON**” e depois carregue em **▶II/ENTER** para activar a selecção.

---

### Nota

As faixas podem não ser reproduzidas continuamente, dependendo da gravação da fonte de música.

## ► Ligar uma fonte de alimentação

### Utilizar pilhas secas

Utilize apenas o tipo de pilhas secas adequado ao leitor de CD:

- Pilhas alcalinas LR6 (tamanho AA)

Para saber a duração das pilhas, consulte “Características técnicas”.

- 1** Faça deslizar OPEN para abrir a tampa do leitor de CD e abra a tampa do compartimento das pilhas que existe dentro do leitor.

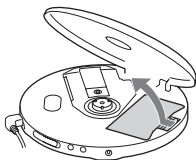

- 2** Introduza duas pilhas LR6 (tamanho AA), fazendo corresponder o pólo  $\oplus$  com o esquema existente no compartimento das pilhas e feche a tampa até ouvir um estalido.

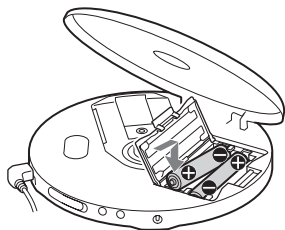

Introduza primeiro o pólo  $\ominus$  (para ambas as pilhas).

### Quando substituir as pilhas

Pode verificar a carga das pilhas no visor.

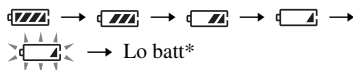

\* Sinal sonoro.

Quando as pilhas estiverem completamente gastas, substitua as duas.

### Notas

- As secções do indicador de mostram aproximadamente a carga restante da pilha. Uma secção nem sempre corresponde a um quarto da carga da pilha.
- Consoante as condições de funcionamento, as secções do indicador de podem aumentar ou diminuir.

### Para retirar as pilhas

Retire as pilhas da forma mostrada na ilustração abaixo.

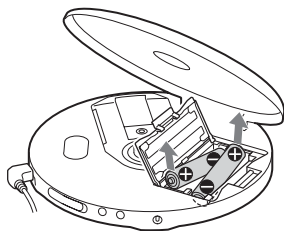

### Para montar a tampa do compartimento

Se a tampa do compartimento de pilhas se soltar acidentalmente, monte-a da forma mostrada abaixo.

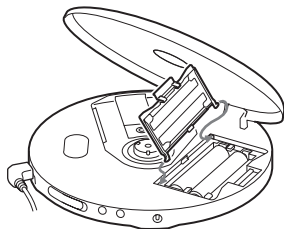

## Notas sobre a fonte de alimentação

Se não tencionar utilizar o leitor durante muito tempo, desligue todas as fontes de alimentação.

### Transformador de CA

- Utilize apenas o transformador de CA fornecido. Se o transformador não for fornecido com o leitor de CD, utilize o transformador de corrente AC-E45HG. Não utilize nenhum outro transformador de CA. Se o fizer, pode provocar uma avaria.

#### Polaridade da ficha





- Não toque no transformador de CA com as mãos molhadas.
- Ligue o transformador de CA a uma tomada de corrente de fácil acesso. Se notar algum problema no transformador de CA, desligue-o imediatamente da tomada de corrente.

### Pilhas secas

- Não queime as pilhas.
- Não transporte as pilhas juntamente com moedas ou outros objectos metálicos. Se os pólos positivo e negativo da pilha entrarem em contacto com objectos metálicos podem gerar calor.
- Não misture pilhas novas com pilhas usadas.
- Não utilize tipos de pilhas diferentes.
- Retire as pilhas quando não tencionar utilizar o aparelho durante muito tempo.
- Se o electrólito das pilhas se derramar, limpe o compartimento respectivo com todo o cuidado e coloque pilhas novas. Se se sujar com o líquido das pilhas, lave-se bem.

## Lista de menus

Carregue sem soltar DISPLAY/MENU até aparecer o ecrã MENU e depois carregue em  ou  para seleccionar o menu desejado.



**Para voltar ao ecrã anterior**, carregue em  – no leitor de CD.\*1

**Para cancelar a operação de regulação**, carregue em  no leitor de CD.

Os itens marcados com um  são predefinições.

<b>Programar opções de reprodução (página)</b>	<b>Menu 1</b>	<b>→</b>	<b>Menu 2</b>
Repetir a reprodução de faixas (17)	REPEAT		 OFF ON
Reprodução normal	PLAY MODE		ALL
Reproduzir todos os ficheiros de um grupo seleccionado (17)	PLAY MODE		GROUP*2
Reproduzir uma única faixa (18)	PLAY MODE		1
Reproduzir faixas por ordem aleatória (18)	PLAY MODE		SHUFFLE
Reproduzir todos os ficheiros de um grupo seleccionado por ordem aleatória (18)	PLAY MODE		GROUP SHUF*2
Reproduzir as suas faixas preferidas adicionando marcadores (19)	PLAY MODE		BOOK MARK*3
Reproduzir as suas listas de músicas preferidas (18)	PLAY MODE		PLAY LIST*4
Reproduzir as 10 faixas que ouve com mais frequência (19)	PLAY MODE		AUTO RANKING
Reproduzir as faixas que ouve com mais frequência por ordem aleatória (20)	PLAY MODE		RANKING SHUF
Reproduzir as faixas pela ordem desejada (20)	PLAY MODE		PROGRAM*5

\*1 Se não aparecer "PGM".

\*2 Só para CD ATRAC/CD MP3

\*3 Apenas se tiver adicionado marcadores aos ficheiros/faixas

\*4 Só para listas de músicas (m3u) gravadas no formato MP3

\*5 Pode efectuar a definição durante uma paragem na reprodução.

<b>Definição do som (página)</b>	<b>Menu 1 →</b>	<b>Menu 2 →</b>	<b>Menu 3</b>
Regular a qualidade do som (22)	SOUND	● OFF SOFT ACTIVE HEAVY CUSTOM	—
<b>Definir várias funções (página)</b>	<b>Menu 1 →</b>	<b>Menu 2 →</b>	<b>Menu 3</b>
Proteger contra saltos do som (23)	OPTION	G-PROTECTION*1	● G-PRO 1 G-PRO 2
Proteger os ouvidos (23)	OPTION	AVLS	ON ● OFF
Parar a reprodução automaticamente (24)	OPTION	TIMER	10 min*2 ● OFF
Desligar o sinal sonoro (25)	OPTION	BEEP	● ON OFF
Reproduzir faixas continuamente (25)	OPTION	SEAMLESS*1, *3	ON ● OFF

\*1 Pode efectuar as definições durante uma paragem na reprodução.

\*2 Predefinição. Se alterou a definição, aparece o período de tempo já definido.

\*3 Só para CD ATRAC

---

## Precauções

### Segurança

- Se deixar cair objectos sólidos ou líquidos dentro do leitor de CD, desligue o aparelho e mande-o verificar por um técnico qualificado antes de voltar a utilizá-lo.
- Não coloque objectos estranhos dentro da tomada DC IN 4.5 V (entrada de corrente externa).

### O leitor de CD

- Mantenha as lentes do leitor de CD limpas e não lhes toque. Se o fizer pode danificar as lentes e o leitor de CD não funciona correctamente.
- Não coloque objectos pesados em cima do leitor de CD. Pode danificar o leitor e o CD.
- Não deixe o leitor de CD junto de fontes de calor, ou num local exposto directamente à incidência dos raios solares, poeira excessiva, areia, chuva, choques mecânicos, em superfícies desniveladas ou num automóvel estacionado ao sol com as janelas fechadas.
- Se o leitor de CD provocar interferências na recepção de rádio ou de televisão, desligue-o ou afaste-o do rádio ou do televisor.
- Não pode reproduzir discos com formas não normalizadas (por exemplo, em forma de coração, quadrado ou estrela) neste leitor de CD. Se tentar fazê-lo pode danificar o leitor. Não utilize esse tipo de discos.

### Manusear os CD

- Para não sujar o CD, pegue-lhe pelas extremidades. Não toque na superfície.
- Não cole papel ou fita adesiva no CD.
- Não exponha o CD à incidência directa dos raios solares ou fontes de calor, como o ar quente proveniente do sistema de aquecimento. Não deixe o CD num automóvel estacionado ao sol.

## Auscultadores/auriculares

### Segurança rodoviária

Não utilize auscultadores/auriculares quando estiver a conduzir, a andar de bicicleta ou a conduzir qualquer outro veículo motorizado. Pode provocar acidentes de trânsito e é proibido nalguns locais. Também pode ser potencialmente perigoso utilizar os auscultadores com um volume de som demasiado alto enquanto anda a pé, especialmente nas passagens de peões. Em situações potencialmente perigosas, tenha o máximo cuidado quando utilizar o leitor ou desligue-o.

### Evitar lesões auditivas

Evite utilizar auscultadores/auriculares com o volume muito alto. Os especialistas desaconselham a utilização contínua e prolongada de auscultadores com som alto. Se ouvir campainhas, diminua o volume de som ou desligue o leitor.

### Ter consideração pelos outros

Mantenha o volume num nível moderado. Isto permitir-lhe-á ouvir os sons exteriores e não perturbar os que o rodeiam.

---

## Manutenção

### Para limpar a caixa

Utilize um pano macio humedecido numa solução suave de detergente e água. Não utilize álcool, benzina ou diluente.

## Resolução de problemas

Se algum problema persistir depois de verificar estes sintomas, entre em contacto com o agente Sony mais próximo.

Sintoma	Causa e/ou acção correctiva
O volume não aumenta, mesmo que carregue várias vezes em VOL +.	→ AVLS está na posição “ON”. Regule-a para “OFF”. (página 23)
Não se ouve nenhum som ou ruído.	→ Ligue bem as fichas dos auscultadores/auriculares. (página 14) → As fichas estão sujas. Limpe periodicamente as fichas dos auscultadores/auriculares com um pano seco macio.
Certos ficheiros não são reproduzidos.	→ Tentou reproduzir ficheiros guardados num formato que não é compatível com este leitor de CD. (página 6)
O tempo de reprodução é muito curto quando se utiliza o leitor com pilhas secas.	→ Verifique se está a utilizar pilhas alcalinas e não pilhas de manganésio. (página 26) → Substitua as pilhas por novas pilhas alcalinas LR6 (tamanho AA). (página 26)
“Lo batt” aparece no visor. O CD não se ouve.	→ Substitua as pilhas por novas pilhas alcalinas LR6 (tamanho AA). (página 26)
Aparece “HI dc In” no visor.	→ Está a utilizar um transformador de CA com uma tensão nominal superior ao transformador fornecido ou recomendado. Utilize apenas o transformador de CA fornecido ou o cabo da bateria do automóvel recomendado em “Acessórios opcionais”. (página 33)
O CD não se ouve ou aparece “No disc” no visor, mesmo com CD colocado no leitor.	→ O CD está sujo ou defeituoso. → Verifique se o CD foi inserido com a etiqueta para cima. (página 14) → Condensação de humidade. Deixe o leitor de CD inactivo durante várias horas até a humidade se evaporar. → Feche bem a tampa do compartimento da pilha (página 26) → Verifique se as pilhas estão bem introduzidas. (páginas 26) → Ligue bem o transformador de CA a uma tomada de CA. (página 14) → Carregue em ►  /ENTER* um segundo ou mais depois de ligar o transformador de CA. → O CD-R/RW está vazio. → Há um problema de qualidade no CD-R/RW, no dispositivo de gravação ou no software da aplicação.
Se carregar num botão, a indicação “HOLD” pisca no visor e o CD não funciona.	→ Os botões estão bloqueados. Empurre o interruptor HOLD para trás. (página 24)
A reprodução começa a partir do ponto em que parou. (função retomar)	→ A função Retomar reprodução está activada. Para começar a reproduzir desde a primeira faixa, carregue sem soltar ►  /ENTER* durante a paragem, até que a primeira faixa comece a ser reproduzida, ou abra a tampa do leitor de CD. Também pode desligar todas as fontes de alimentação e introduzir as pilhas ou voltar a ligar o transformador de CA. (páginas 14, 15, 26)

\*Utilize ►|| no telecomando.

(Continua)

## Resolução de problemas

Sintoma	Causa e/ou acção correctiva
<b>O CD está a emitir ruídos.</b>	→ Feche bem a tampa do compartimento da pilha. (página 26)
<b>Durante a reprodução de um CD ATRAC ou CD MP3, o CD não roda mas ouve-se o som normalmente.</b>	→ O leitor de CD está preparado para parar a rotação de um CD ATRAC ou CD MP3 durante a reprodução, a fim de reduzir o consumo de energia. O leitor está a funcionar bem.
<b>A indicação "NO FILE" aparece no visor depois de carregar em ►  /ENTER* ou se a tampa do leitor de CD estiver fechada.</b>	→ Não há ficheiros ATRAC3plus/ATRAC3/MP3 no CD. → Está a utilizar um CD-R/RW cujos dados foram apagados. → O CD está sujo.
<b>Ao fechar a tampa do leitor, o CD começa a rodar.</b>	→ O leitor de CD está a ler as informações do CD. O leitor está a funcionar bem.
<b>O LCD fica lento ou com pouca visibilidade.</b>	→ Está a utilizar o leitor de CD a altas temperaturas (acima de 40°C/ 104°F) ou com temperaturas baixas (abaixo de 0°C/32°F). À temperatura ambiente, o visor regressa às condições normais de funcionamento.
<b>Não consegue comandar o leitor de CD correctamente com o telecomando.</b>	→ Por engano, manteve carregados os botões do leitor de CD.
<b>A reprodução pára abruptamente.</b>	→ Foi definido OFF TIMER. Mude a definição para "OFF".

\*Utilize ►|| no telecomando.



# Características técnicas

## Sistema

Sistema áudio digital de discos compactos

## Propriedades de diodo laser

Material: GaAlAs

Comprimento de onda:  $\lambda = 770 - 800$  nm

Duração da emissão: Contínua

Saída de laser: inferior a 44,6  $\mu$ W

(Esta saída é o valor medido a uma distância de 200 mm da superfície da lente da objectiva no bloco óptico com uma abertura de 7 mm.)

## Conversão D-A

1 bit de controlo do eixo do relógio de quartzo

## Resposta em frequência

20 - 20 000 Hz  $\pm 1$  dB (medido pela JEITA)

## Saída (com um nível de entrada de 4,5 V)

Auscultadores (minitomada estéreo)

Aprox. 5 mW + aprox. 5 mW a 16  $\Omega$

(Aprox. 1,5 mW + aprox. 1,5 mW a 16  $\Omega$ )\*

\*Para os clientes da Europa

## Requisitos de energia

- Duas pilhas LR6 (tamanho AA): 1,5 V CC  $\times$  2
- Transformador de CA (tomada DC IN 4.5 V): 220 V, 50 Hz (Modelo da China)  
120 V, 60 Hz (Modelo do México)

## Duração da pilha\*1 (horas aprox.)

Quando utilizar o leitor de CD numa superfície plana e estável.

Se o modo SOUND estiver "OFF"

O tempo de reprodução varia com as condições de utilização do leitor.

## Se utilizar duas pilhas alcalinas da Sony LR6 (SG) (produzidas no Japão)

	G-PROTECTION	
	"G-PRO 1"	"G-PRO 2"
CDs de áudio	50	45
CD ATRAC*2	85	85
CD MP3*3	65	65

\*1 Valor medido segundo a norma da JEITA (Japan Electronics and Information Technology Industries Association)

\*2 Quando gravado a 48 kbps

\*3 Quando gravado a 128 kbps

## Temperatura de funcionamento

5°C - 35°C

## Dimensões (l/a/p) (excluindo comandos e peças salientes)

Aprox. 135,8  $\times$  30,7  $\times$  135,8 mm

## Peso (excluindo os acessórios)

Aprox. 177 g

Patentes dos EUA e de outros países licenciadas pela Dolby Laboratories.

Design e características técnicas sujeitos a alteração sem aviso prévio.

## Acessórios opcionais

Transformador de CA*	AC-E45HG
Sistema de colunas activas	SRS-Z1 SRS-Z30
Cabo de ligação à bateria do automóvel	DCC-E345
Cabo de ligação à bateria do automóvel com conjunto de ligação ao automóvel	DCC-E34CP
Conjunto de ligação ao automóvel	CPA-9C
Cabo de ligação	RK-G129 RK-G136
Auriculares (excepto para os clientes em França)	MDR-E818LP MDR-J10
Auriculares (para os clientes em França)	MDR-E808LP

\* As características técnicas dos transformadores de CA podem variar de região para região. Antes de o adquirir, verifique a tensão eléctrica local e o formato da ficha.

O agente da Sony pode não comercializar alguns acessórios da lista abaixo. Peça ao agente informações detalhadas sobre os acessórios comercializados no seu país/região.

## **AVERTISSEMENT**

**Pour prévenir tout risque d'incendie ou d'électrocution, ne pas exposer l'appareil à la pluie ou à l'humidité.**

N'installez pas l'appareil dans un espace confiné comme dans une bibliothèque ou un meuble encastré.

Afin d'éviter tout risque d'incendie, ne pas couvrir les ailettes de ventilation de cet appareil avec des journaux, des nappes, des rideaux, etc. Ne pas poser de bougies allumées sur l'appareil.

Afin d'éviter tout risque d'incendie et d'électrocution, ne pas poser d'objets remplis de liquide, vases ou autre, sur l'appareil.

### **INFORMATION**

A pleine puissance, l'écoute prolongée du baladeur peut endommager l'oreille de l'utilisateur.

### **ATTENTION**

L'utilisation d'instruments optiques avec ce produit augmente les risques pour les yeux.

Certains pays peuvent appliquer des dispositions différentes pour l'élimination des piles qui alimentent ce produit. Veuillez consulter vos autorités locales.

### **PRECAUTIONS**

- UN RAYONNEMENT LASER INVISIBLE EST EMIS LORSQUE L'APPAREIL EST OUVERT
- NE PAS REGARDER LE RAYON LASER FIXEMENT NI DIRECTEMENT AVEC DES INSTRUMENTS D'OPTIQUE
- UN RAYONNEMENT LASER INVISIBLE DE CLASSE 1M EST EMIS LORSQUE L'APPAREIL EST OUVERT
- NE PAS REGARDER DIRECTEMENT AVEC DES INSTRUMENTS D'OPTIQUE

La marque CE est valable uniquement dans les pays où elle a force de loi, c'est-à-dire principalement dans les pays de l'EEE (Espace économique européen).

ATRAC3plus et ATRAC3 sont des marques de Sony Corporation.

# Table des matières

## **Prenez contact avec votre Walkman ATRAC CD et faites-vous plaisir !**

Sources musicales pouvant être lues sur ce lecteur CD .....	6
ATRAC3plus et ATRAC3 .....	7
MP3 .....	7
La structure des fichiers ATRAC3plus/ATRAC3 et MP3 .....	8

## **Mise en route**

Vérification des accessoires fournis .....	10
Emplacement des commandes .....	11

## **Lecture d'un CD**

<b>1.</b> Introduisez un CD. ....	14
<b>2.</b> Raccordez votre lecteur CD. ....	14
<b>3.</b> Lancez la lecture d'un CD. ....	15

## **Options de lecture**

Répétition de la lecture de plages (Lecture répétée) .....	17
Lecture de tous les fichiers d'un groupe sélectionné (Lecture d'un groupe) (CD ATRAC/MP3 uniquement) .....	17
Lecture d'une seule plage (Lecture d'une plage unique) .....	18
Lecture des plages dans un ordre aléatoire (Lecture aléatoire) .....	18
Lecture de tous les fichiers d'un groupe sélectionné dans un ordre aléatoire (Lecture aléatoire d'un groupe) (CD ATRAC/MP3 uniquement) .....	18
Lecture de vos listes de lecture préférées (Lecture de la liste m3u) (CD MP3 uniquement) .....	18
Lecture de vos plages préférées en ajoutant des signets (Lecture des plages comportant des signets) .....	19

Lecture des 10 plages que vous avez lues le plus fréquemment (Lecture classée automatiquement) .....	19
Lecture des plages que vous avez lues le plus fréquemment dans un ordre aléatoire (Lecture aléatoire classée automatiquement) .....	20
Lecture des plages dans l'ordre de votre choix (Lecture PGM) .....	20
Recherche de groupes ou de plages/fichiers .....	21

## **Fonctions disponibles**

Réglage de la qualité du son (égaliseur paramétrique) .....	22
Fonction G-PROTECTION .....	23
Protection de l'ouïe (AVLS) .....	23
Arrêt automatique de la lecture (OFF TIMER) .....	24
Verrouillage des commandes (HOLD) .....	24
Désactivation du bip .....	25
Lecture de plages en continu (SEAMLESS) (CD ATRAC uniquement) .....	25

## **Raccordement d'une source d'alimentation**

Utilisation de piles sèches .....	26
Remarques sur la source d'alimentation ...	27

## **Informations supplémentaires**

Liste des menus .....	28
Précautions .....	30
Entretien .....	30
Dépannage .....	31
Spécifications .....	33
Accessoires en option .....	34

FR

# Prenez contact avec votre Walkman ATRAC CD et faites-vous plaisir !

Nous vous remercions d'avoir fait l'acquisition du D-NE301. Ce Walkman CD est appelé « Walkman ATRAC CD » car il vous permet d'écouter des CD au format ATRAC.

## Vous pouvez réaliser vos propres CD ATRAC très facilement.

### Comment utiliser le logiciel SonicStage

Reportez-vous à la brochure « SonicStage » fournie.

**1**

## Installation

Installez le logiciel « SonicStage » fourni.



**2**

## Enregistrement et gravage

Enregistrez des données musicales sur votre ordinateur à partir de CD ou de fichiers de musique, sélectionnez vos morceaux préférés, puis gravez vos propres CD.

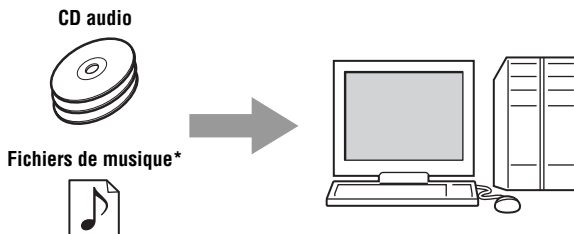

## Qu'est-ce qu'un CD ATRAC ?

Il s'agit d'un CD-R/RW sur lequel des données audio compressées au format ATRAC3plus/ATRAC3 sont enregistrées. Il est possible d'enregistrer environ 30 CD audio sur un CD-R/RW.\* Vous pouvez également enregistrer des fichiers MP3 en les convertissant au format ATRAC3plus/ATRAC3.

\* Lorsque la durée totale de lecture d'un CD (album) est estimée à 60 minutes et que vous effectuez l'enregistrement sur un CD-R/RW d'une capacité de 700 Mo à 48 kbps au format ATRAC3plus.

## Qu'est-ce que le format ATRAC3plus/ATRAC3 ?

Reportez-vous aux pages 7 à 9 de ce mode d'emploi.

Les données audio sont converties au format ATRAC3plus/ATRAC3 à l'aide du logiciel SonicStage.

ATRAC CD



3

## Ecoute

Vous pouvez écouter vos propres CD ATRAC sur votre Walkman ATRAC CD.



Vous pouvez également écouter des CD audio.

---

## Sources musicales pouvant être lues sur ce lecteur CD

Ce lecteur CD est compatible avec les 3 sources musicales suivantes :

- CD audio (format CDDA)
- CD avec des fichiers au format ATRAC3plus/ATRAC3 (CD ATRAC)
- CD avec des fichiers au format MP3 (CD MP3)

### Formats de disques pouvant être utilisés

Vous pouvez uniquement utiliser les disques au format ISO 9660 niveau 1/2 et avec extension Joliet.

### A propos des CD-R/RW

Ce lecteur CD peut lire des CD-R/RW enregistrés au format ATRAC3plus/ATRAC3, MP3 ou CDDA\*, mais les capacités de lecture dépendent de la qualité du disque et de l'état du système d'enregistrement.

\* CDDA est l'abréviation de Compact Disc Digital Audio. Il s'agit d'une norme d'enregistrement utilisée pour les CD audio.

### Disques audio encodés par des technologies de protection des droits d'auteur

Cet appareil est conçu pour la lecture de disques conformes à la norme Compact Disc (CD). Récemment, différents disques audio encodés par des technologies de protection des droits d'auteur ont été mis en vente par certaines compagnies de disques. Notez bien que, parmi ces disques, certains ne sont pas conformes à la norme CD et qu'il est possible qu'ils ne puissent pas être lus sur cet appareil.

#### Remarques

- Ce lecteur CD ne peut pas enregistrer de musique sur des supports enregistrables, tels que des CD-R/RW.
- Les CD-R/RW enregistrés au format ATRAC3plus/ATRAC3 ne peuvent pas être lus sur votre ordinateur.

---

## ATRAC3plus et ATRAC3

« ATRAC3plus », acronyme anglais signifiant « Adaptive Transform Acoustic Coding3plus », est une technologie de compression audio développée à partir du format ATRAC3. Ce format permet de compresser des morceaux de musique à environ 1/20e de leur taille d'origine à 64 kbps sans altérer l'excellente qualité du son. Les débits de transfert binaire disponibles sont 256 kbps, 64 kbps et 48 kbps.

« ATRAC3 », acronyme anglais signifiant « Adaptive Transform Acoustic Coding3 », est une technologie de compression audio qui allie à la fois une excellente qualité de son et des vitesses de compression élevées. Ce format permet de compresser des morceaux de musique à environ 1/10e de leur taille initiale, ce qui permet de réduire le volume du support. Les débits de transfert binaires disponibles sont 132 kbps, 105 kbps et 66 kbps.

### Nombre de groupes et de fichiers pouvant être utilisés

- Nombre maximum de groupes : 255
- Nombre maximum de fichiers : 999

Pour plus de détails, reportez-vous à la brochure fournie avec le logiciel « SonicStage ».

### Remarque concernant la sauvegarde des fichiers sur le support

Ne sauvegardez pas d'autres formats de fichiers (à l'exception des fichiers MP3) et ne créez pas de dossiers inutiles sur un disque contenant des fichiers ATRAC3plus/ATRAC3.

---

## MP3

MP3, qui signifie MPEG-1 Audio Layer3, est un format standard pris en charge par le groupe de travail de l'ISO (organisation internationale de normalisation) Motion Picture Experts Group et qui permet de compresser des fichiers audio. Il permet de compresser des fichiers audio à environ 1/10e de la taille des données d'un disque compact standard.

Les principales caractéristiques d'un format de disque compatible sont :

- Niveaux de répertoires maximum : 8
- Caractères acceptés : A - Z, a - z, 0 - 9, \_ (tiret bas)

### Remarques

- Lorsque vous nommez un fichier, n'oubliez pas d'ajouter l'extension « mp3 » à la fin du nom.
- Si vous ajoutez l'extension « mp3 » à un fichier qui n'est pas un fichier MP3, le lecteur ne pourra pas l'identifier correctement.

(Suite)

## Nombre de groupes et de fichiers pouvant être utilisés

- Nombre maximum de groupes : 255
- Nombre maximum de fichiers : 999

## Réglages pour le logiciel de compression et d'écriture

- Ce lecteur CD peut lire les fichiers MP3 présentant les caractéristiques suivantes : Débit de transfert binaire : 16 à 320 kbps et fréquences d'échantillonnage : 32/44,1/ 48 kHz. Les fichiers à débit binaire variable (VBR) peuvent également être lus.  
Pour compresser une source destinée à un fichier MP3, nous vous recommandons de régler le logiciel de compression sur « 44.1 kHz », « 128 kbps » et sur le mode « Constant Bit Rate » (débit binaire constant).
- Pour enregistrer à la capacité maximale, activez « halting of writing » (arrêt de l'enregistrement).
- Pour enregistrer en une seule fois à la capacité maximale sur un support vierge, sélectionnez « Disc at Once » (disque entier).

## Remarques concernant la sauvegarde des fichiers sur le support

- Ne sauvegardez pas d'autres formats de fichiers (à l'exception des fichiers MP3/ATRAC3plus/ATRAC3) et ne créez pas de dossiers inutiles sur un disque contenant des fichiers MP3.
- Lorsqu'un disque est inséré, le lecteur CD lit toutes les informations des dossiers et des fichiers du disque. Si plusieurs dossiers sont enregistrés sur le disque, il se peut que la lecture soit longue à démarrer ou que le passage au fichier suivant soit long.

---

# La structure des fichiers ATRAC3plus/ATRAC3 et MP3

## Groupes et dossiers

Le format ATRAC3plus/ATRAC3 présente une structure très simple. Il se compose de « fichiers » et de « groupes ». Un « fichier » correspond à une « plage » d'un CD audio. Un « groupe » englobe plusieurs fichiers et correspond à un « album ». Un « groupe » ne présente pas une structure de type répertoire (il est impossible de créer un nouveau groupe à partir d'un groupe existant).

Pour les CD MP3, un « fichier » correspond à une « plage » et un « groupe » correspond à un « album ». Ce lecteur CD est conçu pour identifier un dossier MP3 en tant que « groupe », ce qui permet de lire des CD-R/RW de la même façon que des fichiers ATRAC3plus/ATRAC3.



## Hiérarchie d'un dossier ATRAC3plus/ATRAC3/MP3 et ordre de lecture

### •ATRAC3plus/ATRAC3

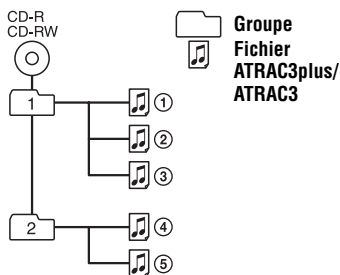

### •MP3

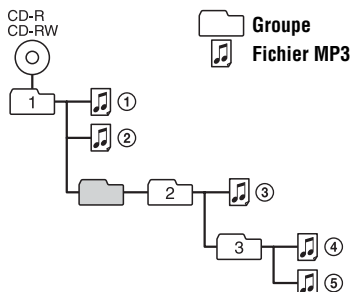

### Remarques

- Les groupes qui ne comportent pas de fichier MP3 sont omis.
- Si des fichiers ATRAC3plus/ATRAC3 et MP3 sont enregistrés sur un même CD, ce lecteur CD lit les fichiers ATRAC3plus/ATRAC3 en premier.
- Selon la méthode utilisée pour enregistrer des fichiers MP3 sur le disque, l'ordre de lecture peut être différent de celui illustré ci-dessus.

# Mise en route

## Vérification des accessoires fournis

Adaptateur secteur (1)

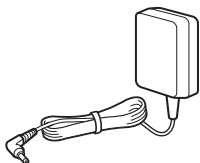

Ecouteurs (1)

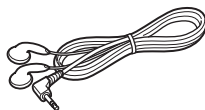

Télécommande (1)

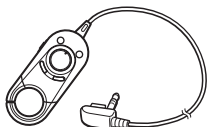

CD-ROM\* (SonicStage) (1)

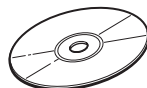

\*Ne lisez pas de CD-ROM sur un lecteur CD audio.

Guide utilisateur du logiciel SonicStage (1)

# Emplacement des commandes

## Lecteur CD

Pour plus de détails, reportez-vous aux pages entre parenthèses.

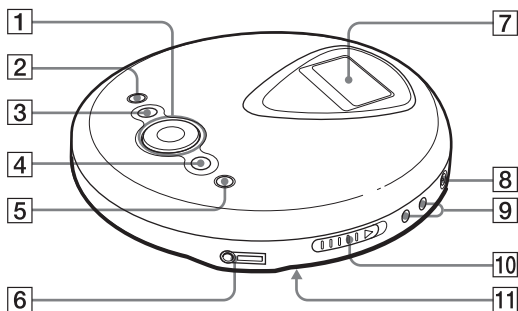

- 1** Touche de fonctionnement (pages 14, 15, 17 - 25, 28)

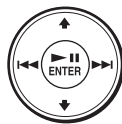

▶▶\*1/ENTER : lecture/  
pause/valider  
◀◀ : AMS\*2/rembobinage  
▶▶ : AMS/avance rapide  
▲/▼ : Utilisez cette touche  
pour sélectionner un fichier,  
un mode de lecture, etc.

- 2** Bouton ■ (arrêt) (pages 15, 21, 23, 24, 28)
- 3** Touche □ (groupe) – (pages 15, 20, 21, 24, 28)
- 4** Touche □ (groupe) + (pages 15, 20, 21)
- 5** Touche DISPLAY/MENU (pages 16, 17, 20 - 25, 28)

Permet d'accéder au menu. Permet aussi de valider la sélection, de même que la touche ▶▶/ENTER.

- 6** Prise 🎧 (casque d'écoute) (page 14)

- 7** Fenêtre d'affichage (pages 12, 16 - 18, 20 - 22, 28)

- 8** Prise DC IN 4.5 V (entrée d'alimentation externe) (page 14)

- 9** Touches VOL (volume) +\*1/– (page 15)

- 10** Commutateur OPEN (ouverture) (pages 14, 26)

Faites glisser le commutateur pour ouvrir le couvercle du lecteur CD.

- 11** Commutateur HOLD (arrière) (page 24)  
Faites glisser le commutateur dans le sens de la flèche pour désactiver les touches sur le lecteur CD, etc.

\*1 Cette touche possède un point tactile.



\*2 Détecteur automatique de musique

(Suite)

## Fenêtre d'affichage

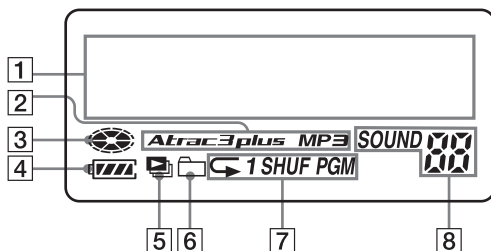
Pour plus de détails, reportez-vous aux pages entre parenthèses.



- 1** Fenêtre d'affichage des informations (page 16)  
Lors de la lecture d'un CD audio, le nom du disque ou le nom de la plage, etc. apparaissent sur 2 lignes, s'ils sont enregistrés sur le CD.  
Lors de la lecture d'un CD ATRAC/CD MP3, le nom du groupe, le nom du fichier, etc. apparaissent sur 2 lignes, s'ils sont enregistrés sur le CD.  
Les options de menu apparaissent également dans cette fenêtre d'affichage.
- 2** Indication At rac3plus/MP3
- 3** Indication de la présence d'un disque  
S'allume lorsque le lecteur CD est en cours de lecture.
- 4** Indications sur la pile (page 26)  
Affiche l'autonomie approximative de la pile. Si «  » clignote, la pile est épuisée.
- 5** Indication de la liste d'écoute  
Pour CD MP3 uniquement
- 6** Indication de groupe (pages 20, 21)  
Pour CD ATRAC/CD MP3 uniquement
- 7** Indication du mode de lecture  
Affiche plusieurs modes de lecture, comme la lecture aléatoire et la lecture d'un programme. «  » indique le mode de lecture répétée.
- 8** Indication SOUND (son)  
Affiche le réglage SOUND qui a été sélectionné sur le menu.

## Télécommande

Pour plus de détails, reportez-vous aux pages entre parenthèses.

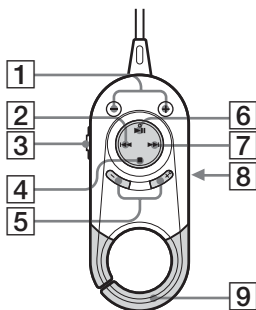

- 1 Touches( groupe) +/- (15)
- 2 Touche(AMS/rembobinage) (15)
- 3 Commutateur HOLD (24)

Faites glisser le commutateur dans le sens de la flèche pour désactiver les touches de la télécommande.

- 4 Touche ■ (arrêt) (15)
- 5 Touches VOL (volume) +/- (15)
- 6 Touche ▶|| (lecture/pause) (15)
- 7 Touche ▶▶ (AMS/avance rapide) (15)
- 8 Prise du casque d'écoute (arrière)
- 9 Crochet

Utilisez ce crochet pour accrocher la télécommande sur un sac à dos, etc.

### Remarque

Utilisez uniquement la télécommande fournie. Vous ne pouvez pas faire fonctionner ce lecteur CD avec la télécommande fournie pour d'autres lecteurs CD.

# Lecture d'un CD

## 1. Introduisez un CD.

- 1 Faites glisser OPEN pour ouvrir le couvercle du lecteur CD.

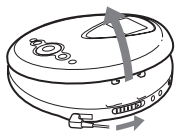

Commutateur  
OPEN

- 2 Placez le CD sur le plateau et refermez le couvercle.

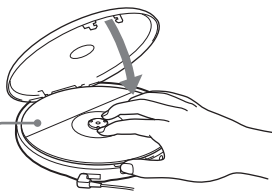

Avec l'étiquette  
vers le haut

## 2. Raccordez votre lecteur CD.

Vous pouvez utiliser les sources d'alimentation suivantes :

- Piles alcalines LR6 (taille AA) (page 26)
- Adaptateur secteur

Dans cette page, nous expliquons comment utiliser votre lecteur CD sur du courant domestique.

Raccordez correctement les prises.

- 1 Raccordez l'adaptateur secteur.
- 2 Raccordez le casque ou les écouteurs au lecteur CD avec la télécommande.

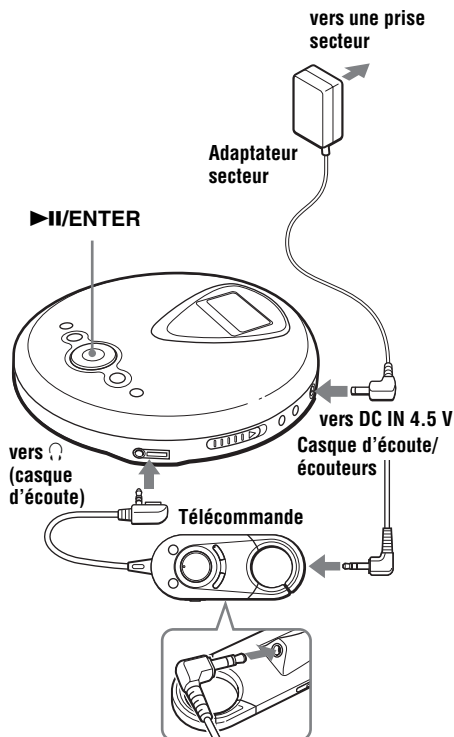

### 3. Lancez la lecture d'un CD.

▶||/ENTER

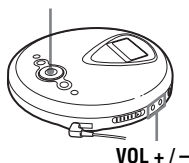

- ❶ Appuyez sur ▶||/ENTER.
- ❷ Réglez le volume en appuyant sur VOL + ou -.

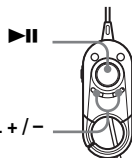

- ❶ Appuyez sur ▶||.
- ❷ Réglez le volume en appuyant sur VOL + ou -.

### Opérations de base

Pour	Vous devez
Lancer la lecture (à partir du point où vous étiez arrêté)	Appuyez sur ▶  / ENTER (▶   pour la télécommande). La lecture commence à partir du point où vous étiez arrêté.
Lancer la lecture (à partir de la première plage)	Alors que le lecteur CD est arrêté, appuyez sur la touche ▶  / ENTER (▶   pour la télécommande) et maintenez-la enfoncée jusqu'à ce que la lecture de la première plage démarre.
Faire une pause ou reprendre la lecture après une pause	Appuyez sur ▶  / ENTER (▶   pour la télécommande).
Arrêter*2	Appuyez sur ■.
Trouver le début de la plage en cours (AMS*1)*2	Appuyez sur ◀◀◀.
Trouver le début des plages précédentes (AMS)*3	Appuyez sur ◀◀◀ plusieurs fois de suite.
Trouver le début de la plage suivante (AMS)*2, *3	Appuyez sur ▶▶▶.
Trouver le début des plages suivantes (AMS)*3	Appuyez sur ▶▶▶ plusieurs fois de suite.
Rembobiner rapidement*2, *5	Appuyez sur ◀◀◀ et maintenez cette touche enfoncée.
Avancer rapidement*2, *5	Appuyez sur ▶▶▶ et maintenez cette touche enfoncée.
Passer aux groupes suivants*4	Appuyez sur ◻ + plusieurs fois de suite.
Passer aux groupes précédents*4	Appuyez sur ◻ - plusieurs fois de suite.

\*1 Détecteur automatique de musique

\*2 Ces opérations peuvent être effectuées indifféremment en mode de lecture et de pause.

\*3 Après avoir lu la dernière plage, vous pouvez revenir au début de la première plage en appuyant sur ▶▶▶.

De même, vous pouvez accéder à la dernière plage à partir de la première plage en appuyant sur ◀◀◀.

\*4 Uniquement lors de la lecture d'un CD ATRAC/MP3

\*5 Ces opérations ne peuvent pas être effectuées lors de l'utilisation d'un fichier MP3 enregistré sur un CD-R/RW dans un format d'écriture par paquets.

(Suite)

## Vérification des informations d'un CD dans la fenêtre d'affichage

Vous pouvez vérifier les informations d'un CD en appuyant plusieurs fois sur la touche DISPLAY/MENU.

Lors de la lecture d'un CD contenant des informations texte, telles que CD-TEXT, le « nom de la plage », le « nom de l'album », le « nom de l'artiste », etc. sont affichés entre parenthèses comme dans le tableau suivant. Lors de la lecture d'un CD ATRAC, les informations saisies à l'aide du logiciel SonicStage s'affichent. Lors de la lecture d'un CD MP3 contenant des fichiers MP3 avec un tag ID3\*1, les informations du tag ID3 s'affichent.

Chaque fois que vous appuyez sur DISPLAY/MENU, l'affichage change comme suit :

Ecran	CD audio	CD ATRAC/CD MP3
1	Numéro de la plage, temps de lecture écoulé (nom de la plage)	Nom du fichier, numéro du fichier, temps de lecture écoulé
2	Numéro de la plage, temps restant de la plage en cours (nom de la plage, nom de l'artiste)	Nom de l'artiste, informations CODEC*3, numéro du fichier, temps restant du fichier en cours
3	Nombre de plages restantes*2, temps restant sur le CD*2 (nom de l'album, nom de l'artiste)	Nom du groupe, nombre total de fichiers
4	Liste des noms des plages	Liste des noms de groupes/noms des fichiers

\*1 Un tag ID3 est un format permettant d'ajouter certaines informations (nom de la plage, nom de l'album, nom de l'artiste, etc.) aux fichiers MP3. Ce lecteur CD est conforme aux versions 1.1/2.2/2.3 du format de tag ID3 (fichiers MP3 uniquement).

\*2 Ces informations n'apparaissent pas lors de la lecture d'une plage unique, d'une lecture aléatoire ou d'une lecture de plages comportant des signets, d'une lecture classée automatiquement, d'une lecture aléatoire classée automatiquement ou d'une lecture PGM.

\*3 Débit et fréquences d'échantillonnage. Lors de la lecture d'un fichier MP3 effectué à débit binaire variable, l'indication « VBR » apparaît dans la fenêtre d'affichage au lieu d'un débit. Dans certains cas, l'indication « VBR » apparaît au milieu de la lecture et non pas au début.

### Remarques

- Les caractères A - Z, a - z, 0 - 9, et \_ peuvent être affichés sur ce lecteur CD.
- Avant de lire un fichier, le lecteur CD lit toutes les informations relatives aux groupes (ou dossiers) et aux fichiers du CD. L'indication « READING » s'affiche. Selon le contenu du CD, cette opération peut prendre un certain temps.
- Si le groupe ne possède pas de nom, l'indication « ROOT » apparaît dans la fenêtre d'affichage.
- Si le fichier ne possède pas d'informations de tag ID3, l'indication « - - - » apparaît dans la fenêtre d'affichage.

### Retrait du CD

Retirez le CD tout en appuyant sur le pivot au centre du plateau.

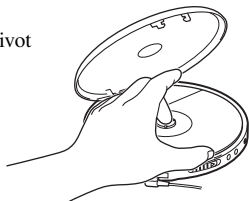



## ► Options de lecture

Vous pouvez utiliser les options de lecture suivantes avec la fonction menu.

- Répétition de la lecture de plages (Lecture répétée)
- Lecture de tous les fichiers dans un groupe sélectionné (Lecture d'un groupe)
- Lecture d'une seule plage (Lecture d'une plage unique)
- Lecture des plages dans un ordre aléatoire (Lecture aléatoire)
- Lecture de tous les fichiers d'un groupe sélectionné dans un ordre aléatoire (Lecture aléatoire d'un groupe)
- Lecture de vos listes de lecture préférées (Lecture de la liste m3u)
- Lecture de vos plages préférées en ajoutant des signets (Lecture des plages comportant des signets)
- Lecture des 10 plages que vous avez lues le plus fréquemment (Lecture classée automatiquement)
- Lecture des plages que vous avez lues le plus fréquemment dans un ordre aléatoire (Lecture aléatoire classée automatiquement)
- Lecture des plages dans l'ordre de votre choix (Lecture PGM)

### Sélection des options de lecture

Entrez dans le menu PLAY MODE à l'aide des procédures suivantes, puis sélectionnez chaque option de lecture.

- 1 Appuyez sur DISPLAY/MENU et maintenez cette touche enfoncée jusqu'à ce que l'écran MENU apparaisse.



- 2 Appuyez sur **↑** ou **↓** pour sélectionner « PLAY MODE », puis appuyez sur **▶II/ENTER\***.

\* Permet aussi d'utiliser DISPLAY/MENU pour valider la sélection, de même que la touche **▶II/ENTER**.



- 3 Appuyez sur **↑** ou **↓** pour sélectionner l'option de lecture de votre choix. Le réglage par défaut est « ALL » (lecture normale).



Les options de lecture apparaissent.

## Répétition de la lecture de plages

(Lecture répétée)

Vous pouvez répéter plusieurs options de lecture.

- 1 Appuyez sur DISPLAY/MENU et maintenez cette touche enfoncée jusqu'à ce que l'écran MENU apparaisse.



- 2 Appuyez sur **↑** ou **↓** pour sélectionner « REPEAT », puis appuyez sur **▶II/ENTER**.
- 3 Appuyez sur **↑** ou **↓** pour sélectionner « ON », puis appuyez sur **▶II/ENTER** pour valider.



## Lecture de tous les fichiers d'un groupe sélectionné

(Lecture d'un groupe) (CD ATRAC/MP3 uniquement)

Exécutez les étapes 1 et 2 de la section « Sélection des options de lecture » (cette page), appuyez sur **↑** ou **↓** pour sélectionner « GROUP », puis appuyez sur **▶II/ENTER** pour valider.

---

## Lecture d'une seule page

(Lecture d'une page unique)

---

Exécutez les étapes 1 et 2 de la section « Sélection des options de lecture » (page 17), appuyez sur **↑** ou **↓** pour sélectionner « 1 », puis appuyez sur **▶II/ENTER** pour valider.

---

---

## Lecture des plages dans un ordre aléatoire

(Lecture aléatoire)

---

Exécutez les étapes 1 et 2 de la section « Sélection des options de lecture » (page 17), appuyez sur **↑** ou **↓** pour sélectionner « SHUFFLE », puis appuyez sur **▶II/ENTER** pour valider.

---

---

## Lecture de tous les fichiers d'un groupe sélectionné dans un ordre aléatoire

(Lecture aléatoire d'un groupe) (CD ATRAC/MP3 uniquement)

---

Exécutez les étapes 1 et 2 de la section « Sélection des options de lecture » (page 17), appuyez sur **↑** ou **↓** pour sélectionner « GROUP SHUF », puis appuyez sur **▶II/ENTER** pour valider.

---

---

## Lecture de vos listes de lecture préférées

(Lecture de la liste m3u) (CD MP3 uniquement)

---

Vous pouvez lire vos listes de lecture m3u préférées.\*

\* Une « liste de lecture m3u » est un fichier dans lequel l'ordre de lecture d'un fichier MP3 est codé. Pour utiliser la fonction de liste de lecture, enregistrez les fichiers MP3 sur un CD-R/RW à l'aide d'un logiciel de codage prenant en charge le format m3u.

---

- 1 Exécutez les étapes 1 et 2 de la section « Sélection des options de lecture » (page 17), appuyez sur **↑** ou **↓** pour sélectionner « PLAY LIST », puis appuyez sur **▶II/ENTER** pour valider.
  - 2 Appuyez sur **↑** ou **↓** pour sélectionner une liste de lecture.
- 



```
PLAY LIST
>LATEST
```

Liste de lecture

---

- 3 Appuyez sur **▶II/ENTER**.
-

## Lecture de vos plages préférées en ajoutant des signets (Lecture des plages comportant des signets)



Lorsque le lecteur CD est en marche, vous pouvez ajouter des signets aux plages de votre choix et les lire uniquement.

CD audio : jusqu'à 99 plages pour chaque CD (jusqu'à 10 CD)

CD ATRAC : jusqu'à 999 plages pour chaque CD (jusqu'à 5 CD)

CD MP3 : jusqu'à 999 plages pour chaque CD (jusqu'à 5 CD)

### Ajout de signets\*

- 1 En cours de lecture de la plage à laquelle vous souhaitez ajouter un signet, appuyez sur la touche ►II/ENTER et maintenez-la enfoncée jusqu'à ce que «  » disparaisse et que le symbole «  » (Signet) clignote à la place. Une fois le signet ajouté, «  » clignote plus lentement.
- 2 Appuyez sur ◀◀ ou ▶▶ pour sélectionner la plage à laquelle vous souhaitez ajouter un signet, puis répétez l'étape 1 pour ajouter des signets aux plages de votre choix.

### Lecture des plages comportant des signets

Exécutez les étapes 1 et 2 de la section « Sélection des options de lecture » (page 17), appuyez sur ▲ ou ▼ pour sélectionner « BOOK MARK », puis appuyez sur ►II/ENTER.

La lecture des plages avec signets démarre.

### Pour supprimer les signets\*

Pendant la lecture d'une plage comportant un signet, appuyez sur la touche ►II/ENTER et maintenez-la enfoncée jusqu'à ce que «  » disparaisse de la fenêtre d'affichage.

### Pour vérifier les plages comportant des signets\*

Pendant la lecture des plages comportant des signets, «  » s'allume dans la fenêtre d'affichage.

\* Ces opérations doivent être exécutées uniquement lorsque l'Ecran 1 est affiché (page 16).

### Remarques

- Pendant la lecture des plages comportant des signets, les plages sont lues dans l'ordre des plages et non dans l'ordre d'insertion des signets.
- Si vous essayez d'ajouter des signets aux plages du 11ème CD (à celles du 6ème CD lors de la lecture de CD ATRAC/MP3), les signets du CD que vous avez lu en premier seront effacés.
- Si vous retirez toutes les sources d'alimentation, tous les signets enregistrés en mémoire seront effacés.

## Lecture des 10 plages que vous avez lues le plus fréquemment

(Lecture classée automatiquement)

Le lecteur CD mémorise automatiquement jusqu'à 10 plages parmi les plus fréquemment lues du CD et les lit de la 10ème à la 1ère.

Exécutez les étapes 1 et 2 de la section « Sélection des options de lecture » (page 17), appuyez sur ▲ ou ▼ pour sélectionner « AUTO RANKING », puis appuyez sur ►II/ENTER pour valider.

## Lecture des plages que vous avez lues le plus fréquemment dans un ordre aléatoire

(Lecture aléatoire classée automatiquement)

Le lecteur CD lit jusqu'à 32 plages que le lecteur a mémorisées automatiquement comme celles le plus fréquemment lues. En mode de lecture aléatoire classée automatiquement, ces plages sont lues dans un ordre aléatoire.

Exécutez les étapes 1 et 2 de la section « Sélection des options de lecture » (page 17), appuyez sur **↑** ou **↓** pour sélectionner « RANKING SHUF », puis appuyez sur **▶II/ENTER** pour valider.

### Remarque

Le lecteur CD mémorise les plages lues provenant de 10 CD maximum, que vous ayez changé les CD ou non. Si le lecteur CD tente de mémoriser les plages d'un 11<sup>ème</sup> CD, les données mémorisées en premier seront effacées.

## Lecture des plages dans l'ordre de votre choix

(Lecture PGM)

Vous pouvez programmer le lecteur CD pour lire au maximum 64 plages dans l'ordre de votre choix.

- 1 Lors de l'arrêt de la lecture, exécutez les étapes 1 et 2 de la section « Sélection des options de lecture » (page 17), appuyez sur **↑** ou **↓** pour sélectionner « PROGRAM », puis appuyez sur **▶II/ENTER** pour valider.

- 2 Appuyez sur **◀◀** ou **▶▶** pour sélectionner la plage et appuyez sur **DISPLAY/MENU** pour valider.

La plage a été enregistrée en mémoire. Lors de la lecture d'un CD ATRAC/MP3, vous pouvez également sélectionner un groupe à l'aide de **□ +** ou **□ -**.

[CD audio]



Numéro de page      Ordre de lecture  
page

[CD-TEXT]

Nom de la plage



Numéro de plage

[CD ATRAC/CD MP3]



Ordre de      Nom du fichier  
lecture

- 
- 3** Répétez l'étape 2 pour sélectionner les plages dans l'ordre de votre choix.
- 

- 4** Appuyez sur ►II/ENTER pour démarrer la lecture PGM.
- 

## Vérification du programme

### Lors de la programmation :

Appuyez plusieurs fois sur DISPLAY/MENU avant l'étape 4.

### Remarques

- Lorsque vous avez saisi la 64<sup>ème</sup> plage à l'étape 3, la première plage sélectionnée (CD audio) ou le premier fichier sélectionné (CD ATRAC/MP3) apparaît dans la fenêtre d'affichage.
- Si vous avez sélectionné 65 plages ou davantage, les premières plages sélectionnées sont supprimées.

---

## Recherche de groupes ou de plages/fichiers

Lorsque le lecteur CD fonctionne, vous pouvez rechercher et lire le groupe (CD ATRAC uniquement) ou la plage/le fichier de votre choix rapidement en appuyant sur ▲ ou ▼ sur le lecteur CD.

---

- 1** Pendant la lecture, appuyez sur ▲ ou sur ▼ jusqu'à ce que l'écran de recherche s'affiche.



- 2** Appuyez sur ☐ + ou sur ☐ - pour sélectionner le groupe souhaité, puis appuyez sur ►II/ENTER.

Le lecteur CD démarre la lecture en commençant par le premier fichier du groupe sélectionné.

---

## Sélection de la plage/du fichier de votre choix

- 1** Exécutez l'étape 1 ci-dessus, puis appuyez sur ☐ + ou ☐ - pour sélectionner le groupe souhaité.
- 2** Appuyez sur ▲ ou ▼ pour sélectionner la plage/le fichier de votre choix, puis appuyez sur ►II/ENTER.

Le lecteur CD démarre la lecture en commençant par la plage/le fichier que vous avez sélectionné(e).

### Pour quitter le mode de recherche

Appuyez sur ■. Si environ 40 secondes au maximum se sont écoulées sans qu'aucune opération n'ait été effectuée, le système revient à l'écran précédent.

### Remarque

Si vous essayez de faire fonctionner le lecteur CD avec la télécommande pendant une recherche, il vous est impossible d'effectuer une quelconque opération.

## Réglage de la qualité du son (égaliseur paramétrique)

Vous pouvez obtenir vos sons favoris en réglant la qualité du son en suivant l'une des deux méthodes suivantes :

- Sélection d'un modèle sonore prédéfini → « Sélection de la qualité sonore de votre choix »
- Sélection de la qualité sonore par vous-même → « Personnalisation de la qualité du son »

### Sélection de la qualité sonore de votre choix

- 1 Appuyez sur DISPLAY/MENU jusqu'à ce que l'écran MENU apparaisse.
- 2 Appuyez sur ↑ ou ↓ pour sélectionner « SOUND », puis appuyez sur ►||/ENTER\*.  
\* Permet aussi d'utiliser DISPLAY/MENU pour valider la sélection, de même que la touche ►||/ENTER.
- 3 Appuyez sur ↑ ou ↓ pour sélectionner la qualité sonore de votre choix et appuyez sur ►||/ENTER pour valider.

Indication	Qualité sonore
SOFT	Pour les chants, mettant l'accent sur une plage de son intermédiaire
ACTIVE	Sons vivants, mettant l'accent sur une plage de son élevée et faible
HEAVY	Sons forts, mettant l'accent sur des plages élevée et faible par rapport au son ACTIVE
CUSTOM	Son personnalisé

### Personnalisation de la qualité du son

Vous pouvez personnaliser la qualité du son en réglant le volume sonore dans les 3 plages de fréquence « LOW » (son faible), « MID » (son intermédiaire) et « HIGH » (son élevé). Pour chaque plage de fréquences, vous pouvez sélectionner le modèle d'onde parmi les 3 et vous pouvez également régler le volume sonore sur l'un des 7 niveaux dans le modèle sélectionné.

Réglez la qualité sonore en vérifiant la forme de l'onde dans la fenêtre d'affichage.

- 1 Effectuez les étapes 1 à 3 de la section « Sélection de la qualité sonore de votre choix » et sélectionnez « CUSTOM ».

- 2 Appuyez sur ◀◀ ou ▶▶ pendant au moins 2 secondes pour sélectionner la plage de fréquence.

La plage de fréquences que vous avez sélectionnée clignote.



- 3 Appuyez sur ↑ ou ↓ pour sélectionner le volume sonore, puis appuyez plusieurs fois sur ◀◀ ou ▶▶ pour sélectionner la forme de l'onde parmi les 3 formes stockées en mémoire pour chaque plage de fréquences.

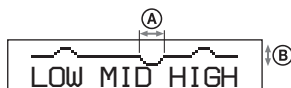

- Ⓐ: Plage de fréquences  
Ⓑ: Volume sonore

- 4 Répétez les étapes 2 et 3 pour régler les 2 plages de fréquences restantes.

- 5 Appuyez sur ►||/ENTER pour valider.

## Pour revenir à l'écran précédent

Appuyez sur  – sur le lecteur CD.

## Pour annuler le réglage

Appuyez sur  sur le lecteur CD.

### Remarques

- Lorsque vous sélectionnez le son CUSTOM, le son risque d'être déformé selon les réglages effectués lorsque vous augmentez le volume. Dans ce cas, baissez le volume.
- Vous pouvez percevoir une différence de volume sonore entre le réglage du son CUSTOM et un autre réglage sonore. Réglez le volume à votre guise.

## Fonction G-PROTECTION

La fonction G-PROTECTION a été développée pour pallier les pertes de son pendant diverses activités.

- 1** Lorsque la lecture est arrêtée, appuyez sur **DISPLAY/MENU** et maintenez cette touche enfoncée jusqu'à ce que l'écran **MENU** apparaisse. Appuyez sur **↑** ou **↓** pour sélectionner « **OPTION** », puis appuyez sur **▶II/ENTER**.
- 2** Appuyez sur **↑** ou **↓** pour sélectionner « **G-PROTECTION** », puis appuyez sur **▶II/ENTER** pour valider.
- 3** Appuyez sur **↑** ou **↓** pour sélectionner « **G-PRO 1** » ou « **G-PRO 2** », puis appuyez sur **▶II/ENTER** pour valider.

Si vous sélectionnez « G-PRO 2 », la fonction G-PROTECTION sera améliorée par rapport à la sélection « G-PRO 1 ». Pour bénéficier d'un son CD de haute qualité, sélectionnez « G-PRO 1 ».

### Remarque

Des pertes de son peuvent survenir :

- si le lecteur CD est soumis à des chocs continus plus violents que la normale,
- si vous lisez un disque sale ou rayé,
- lorsque vous utilisez des CD-R/RW de mauvaise qualité ou si l'appareil utilisé pour l'enregistrement ou le logiciel est défectueux.

## Protection de l'ouïe (AVLS)

La fonction AVLS (Automatic Volume Limiter System) baisse le volume maximal afin de protéger votre ouïe.

- 1** Appuyez sur **DISPLAY/MENU** et maintenez cette touche enfoncée jusqu'à ce que l'écran **MENU** apparaisse. Appuyez sur **↑** ou **↓** pour sélectionner « **OPTION** », puis appuyez sur **▶II/ENTER**.
- 2** Appuyez sur **↑** ou **↓** pour sélectionner « **AVLS** », puis appuyez sur **▶II/ENTER** pour valider.
- 3** Appuyez sur **↑** ou **↓** pour sélectionner « **ON** », puis appuyez sur **▶II/ENTER** pour valider.

### Pour désactiver la fonction AVLS

Effectuez les étapes 1 à 3 en réglant AVLS sur « OFF ».

---

## Arrêt automatique de la lecture (OFF TIMER)

Vous pouvez régler le lecteur CD pour arrêter automatiquement la lecture dans une plage comprise entre 1 et 99 minutes. Lorsque la fonction du minuteur est active, l'indication « ⌚ » apparaît à intervalles de 5 secondes environ.\*

\* Uniquement lorsque l'Écran 1 ou 2 est affiché (page 16).

---

**1** Appuyez sur DISPLAY/MENU et maintenez cette touche enfoncée jusqu'à ce que l'écran MENU apparaisse. Appuyez sur ↑ ou ↓ pour sélectionner « OPTION », puis appuyez sur ►II/ENTER.

---

**2** Appuyez sur ↑ ou ↓ pour sélectionner « TIMER », puis appuyez sur ►II/ENTER pour valider.

---

**3** Appuyez sur ↑ ou ↓ pour sélectionner « 10 min\* », puis appuyez sur ►II/ENTER.

\* Réglage par défaut. Si vous avez modifié le réglage, le laps de temps déjà défini apparaît.

---

**4** Appuyez sur ↑ ou ↓ pour sélectionner la durée à régler, puis appuyez sur ►II/ENTER pour valider.

- Pour augmenter/diminuer de 5 minutes : Appuyez plusieurs fois sur ↑ ou ↓.
- Pour augmenter/diminuer de 1 minute : Appuyez sur ↑ ou ↓ au moins 2 secondes.

---

### Pour revenir à l'écran précédent

Appuyez sur □ – sur le lecteur CD.

### Pour annuler le réglage

Appuyez sur ■ sur le lecteur CD.

### Pour vérifier le délai avant que le lecteur CD n'arrête la lecture

Lors de la lecture, effectuez les étapes 1 à 3.

### Pour désactiver la fonction OFF TIMER

Effectuez les étapes 1 à 3 en réglant OFF TIMER sur « OFF ».

---

## Verrouillage des commandes (HOLD)

Vous pouvez verrouiller les commandes sur votre lecteur CD pour éviter d'appuyer accidentellement sur une touche.

---

### Faites glisser HOLD dans le sens de la flèche.

Le voyant « HOLD » clignote si vous appuyez sur n'importe quelle touche lorsque la fonction HOLD est activée.

Vous pouvez utiliser la fonction HOLD avec le lecteur CD et la télécommande. Vous pouvez faire fonctionner votre lecteur CD avec la télécommande lorsque la touche HOLD de la télécommande est désactivée.

---

### Pour déverrouiller les commandes

Faites glisser HOLD dans le sens opposé à la flèche.



---

## Désactivation du bip

Vous pouvez désactiver le bip provenant de votre casque d'écoute/vos écouteurs lorsque vous utilisez votre lecteur CD.

---

**1** Appuyez sur **DISPLAY/MENU** et maintenez cette touche enfoncée jusqu'à ce que l'écran **MENU** apparaisse. Appuyez sur **↑** ou **↓** pour sélectionner « **OPTION** », puis appuyez sur **▶II/ENTER**.

---

**2** Appuyez sur **↑** ou **↓** pour sélectionner « **BEEP** », puis appuyez sur **▶II/ENTER** pour valider.

---

**3** Appuyez sur **↑** ou **↓** pour sélectionner « **OFF** », puis appuyez sur **▶II/ENTER** pour valider.

---

### Pour activer le bip

Effectuez les étapes 1 à 3 en réglant **BEEP** sur « **ON** ».

---

## Lecture de plages en continu (SEAMLESS) (CD

**ATRAC uniquement)**

Vous pouvez lire de la musique live, etc. sans espace entre les plages.

---

**1** Lorsque la lecture est arrêtée, appuyez sur **DISPLAY/MENU** et maintenez cette touche enfoncée jusqu'à ce que l'écran **MENU** apparaisse. Appuyez sur **↑** ou **↓** pour sélectionner « **OPTION** », puis appuyez sur **▶II/ENTER**.

---

**2** Appuyez sur **↑** ou **↓** pour sélectionner « **SEAMLESS** », puis appuyez sur **▶II/ENTER** pour valider.

---

**3** Appuyez sur **↑** ou **↓** pour sélectionner « **ON** », puis appuyez sur **▶II/ENTER** pour valider.

---

### Remarque

Les plages risquent de ne pas être lues en continu selon le mode d'enregistrement de la source musicale.

## ► Raccordement d'une source d'alimentation

### Utilisation de piles sèches

Utilisez uniquement les piles sèches suivantes pour votre lecteur CD :

- Piles alcalines LR6 (AA)

Pour plus d'informations sur la durée de vie des piles, reportez-vous à la section « Spécifications ».

- 1** Faites glisser OPEN pour ouvrir le couvercle du lecteur CD, puis ouvrez le couvercle du compartiment à piles à l'intérieur de votre lecteur.

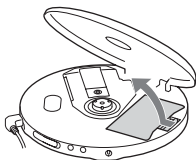

- 2** Introduisez deux piles LR6 (AA) en faisant correspondre le pôle + au schéma du compartiment à piles et refermez le couvercle du compartiment jusqu'à ce que vous entendiez un clic.

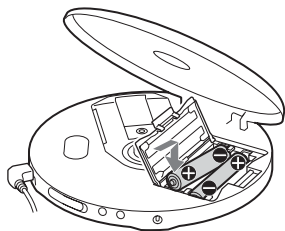

Insérez le côté ⊖ en premier (pour les deux piles).

### Quand faut-il remplacer les piles

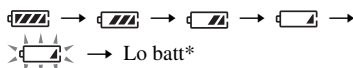

Vous pouvez vérifier la capacité résiduelle des piles dans la fenêtre d'affichage.



\* Un bip retentit.

Lorsque les piles sont complètement remplacées, remplacez les deux piles en même temps par des piles neuves.

### Remarques

- Les sections de l'indicateur  indiquent la capacité résiduelle approximative des piles. Une section ne correspond pas toujours à un quart de la capacité des piles.
- Suivant les conditions d'utilisation, les sections de l'indicateur  peuvent augmenter ou diminuer.

### Pour retirer les piles

Retirez les piles comme indiqué ci-dessous.

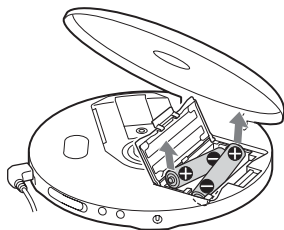

### Pour fixer le couvercle du compartiment à piles

Si le couvercle du compartiment à piles s'enlève accidentellement à la suite d'une chute, d'une pression excessive, etc., refixez-le comme illustré ci-dessous.

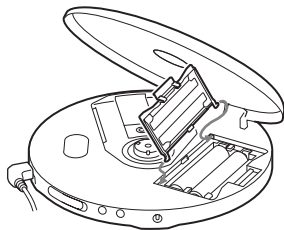

## Remarques sur la source d'alimentation

Débranchez toutes les sources d'alimentation lorsque le lecteur CD n'est pas utilisé pendant une longue période.

### A propos de l'adaptateur secteur

- Utilisez uniquement l'adaptateur secteur fourni. Si aucun adaptateur n'est fourni avec votre lecteur de CD, utilisez l'adaptateur secteur AC-E45HG. N'utilisez aucun autre type d'adaptateur secteur, car cela risque de provoquer un dysfonctionnement.

#### Polarité de la fiche



- Ne touchez pas l'adaptateur secteur avec des mains humides.
- Branchez l'adaptateur secteur sur une prise secteur facilement accessible. Si vous remarquez un dysfonctionnement de l'adaptateur secteur, débranchez-le immédiatement de la prise secteur.

### A propos des piles sèches

- Ne jetez pas les piles au feu.
- Ne mélangez pas des piles à des pièces de monnaie ou d'autres objets métalliques. Cela peut générer de la chaleur si les bornes positive et négative de la pile sont accidentellement mises en contact par un objet métallique.
- N'utilisez pas des piles neuves avec des anciennes.
- Ne mélangez pas différents types de piles.
- Si vous comptez ne pas utiliser les piles pendant un certain temps, retirez-les.

- En cas de fuite des piles, nettoyez tout résidu dans le compartiment à piles, puis remettez des piles neuves. Si vous avez des résidus sur vous, éliminez-les en les nettoyant méticuleusement.

## Liste des menus

Appuyez sur la touche DISPLAY/MENU et maintenez-la enfoncée jusqu'à ce que l'écran MENU s'affiche, puis appuyez sur ▲ ou ▼ pour sélectionner le menu de votre choix.



**Pour revenir à l'écran précédent**, appuyez sur – sur le lecteur CD.\*1

**Pour annuler l'opération de réglage**, appuyez sur ■ sur le lecteur CD.

Les options marquées ● sont des options par défaut.

Réglage des options de lecture	Menu 1	➔	Menu 2
Répétition de la lecture de pages (17)	REPEAT		● OFF ON
Lecture normale	PLAY MODE		ALL
Lecture de tous les fichiers dans un groupe sélectionné (17)	PLAY MODE		GROUP*2
Lecture d'une seule page (18)	PLAY MODE		1
Lecture des plages dans un ordre aléatoire (18)	PLAY MODE		SHUFFLE
Lecture de tous les fichiers d'un groupe sélectionné dans un ordre aléatoire (18)	PLAY MODE		GROUP SHUF*2
Lecture de vos plages préférées en ajoutant des signets (19)	PLAY MODE		BOOK MARK*3
Lecture de vos listes de lecture préférées (18)	PLAY MODE		PLAY LIST*4
Lecture des 10 plages que vous avez lues le plus fréquemment (19)	PLAY MODE		AUTO RANKING
Lecture des plages que vous avez lues le plus fréquemment dans un ordre aléatoire (20)	PLAY MODE		RANKING SHUF
Lecture des plages dans l'ordre de votre choix (20)	PLAY MODE		PROGRAM*5

\*1 Si l'indication « PGM » ne s'affiche pas.

\*2 Pour les CD ATRAC et les CD MP3 uniquement

\*3 Uniquement si des signets ont été ajoutés à la plage ou aux fichiers

\*4 Listes de lecture (m3u) enregistrées au format MP3 uniquement

\*5 Vous pouvez effectuer le réglage lorsque la lecture est arrêtée.

Réglage du son (page)	Menu 1 →	Menu 2 →	Menu 3
Réglage de la qualité du son (page 22)	SOUND	● OFF SOFT ACTIVE HEAVY CUSTOM	—
Réglage des différentes fonctions (page)	Menu 1 →	Menu 2 →	Menu 3
Protection contre la perte de son (page 23)	OPTION	G-PROTECTION*1	● G-PRO 1 G-PRO 2
Protection de l'ouïe (page 23)	OPTION	AVLS	ON ● OFF
Arrêt automatique de la lecture (page 24)	OPTION	TIMER	10 min*2 ● OFF
Désactivation du bip (page 25)	OPTION	BEEP	● ON OFF
Lecture des plages en continu (page 25)	OPTION	SEAMLESS*1, *3	ON ● OFF

\*1 Vous pouvez effectuer ces réglages lorsque la lecture est arrêtée.

\*2 Réglage par défaut. Si vous avez modifié le réglage, le laps de temps déjà défini apparaît.

\*3 Pour CD ATRAC uniquement

---

## Précautions

### Sécurité

- Si des objets solides ou du liquide pénètrent dans le lecteur CD, débranchez-le et faites-le vérifier par un personnel qualifié avant de continuer à l'utiliser.
- Ne placez pas de corps étrangers dans la prise DC IN 4.5 V (entrée d'alimentation externe).

### A propos du lecteur CD

- Gardez la lentille du lecteur CD parfaitement propre et ne la touchez pas. Sinon, vous risquez d'endommager la lentille et le lecteur CD pourrait ne plus fonctionner correctement.
- Ne placez pas d'objets lourds sur le lecteur CD. Le lecteur CD et le CD risquent d'être endommagés.
- Ne laissez pas le lecteur CD à proximité de sources de chaleur ou à des endroits soumis aux rayons directs du soleil, à une poussière excessive ou à du sable, de l'humidité, de la pluie, des chocs mécaniques, sur une surface inégale ou dans une voiture dont les vitres sont fermées.
- Si le lecteur CD provoque des interférences dans la réception radio ou télévisée, mettez le lecteur CD hors tension ou éloignez-le de la radio ou du téléviseur.
- Les disques de formes spéciales (par exemple en forme de cœur, de carré ou d'étoile) ne sont pas utilisables sur ce lecteur de CD. En cas d'utilisation, cela peut endommager votre lecteur de CD. N'utilisez pas ce genre de disques.

### Manipulation des CD

- Pour qu'un CD reste propre, manipulez-le par les bords. Ne touchez pas sa surface.
- Ne collez pas de papier ou d'étiquette sur la surface du disque.

- N'exposez pas le CD aux rayons directs du soleil ou à des sources de chaleur telles que des conduits d'air chaud. Ne laissez pas le CD dans une voiture garée en plein soleil.

### A propos du casque d'écoute/ des écouteurs

#### Sécurité routière

N'utilisez pas le casque d'écoute/les écouteurs lorsque vous roulez en voiture, à vélo ou lorsque vous utilisez tout autre véhicule motorisé. Cela peut représenter un risque pour le trafic et est illégal dans certains endroits. Utiliser le casque d'écoute à volume élevé lorsque vous marchez, et tout particulièrement sur les passages pour piétons, constitue également un danger potentiel. Soyez extrêmement prudent ou interrompez provisoirement l'écoute du lecteur CD dans des situations potentiellement dangereuses.

#### Protection de l'ouïe

Évitez d'utiliser le casque d'écoute/les écouteurs à volume élevé. Les spécialistes de l'ouïe déconseillent une écoute prolongée à volume élevé. Si vous ressentez une résonance dans les oreilles, réduisez le volume ou interrompez l'écoute.

#### Respect d'autrui

Utilisez le lecteur CD à un volume modéré. Vous pourrez non seulement entendre les bruits extérieurs, mais vous ferez également preuve de respect à l'égard des autres.

---

## Entretien

### Nettoyage du boîtier

Utilisez un chiffon doux légèrement imprégné d'eau ou d'une solution détergente douce. N'utilisez pas d'alcool, d'essence ou de diluant.

## Dépannage

Si les problèmes persistent après avoir vérifié les symptômes, contactez votre distributeur Sony le plus proche.

Symptôme	Cause et/ou remèdes
<b>Le volume n'augmente pas même si vous appuyez plusieurs fois sur VOL +.</b>	→ La fonction AVLS est réglée sur « ON ». Réglez-la sur « OFF ». (page 23)
<b>Il n'y a pas de son ou vous entendez un bruit.</b>	→ Raccordez fermement les fiches du casque d'écoute/des écouteurs. (page 14) → Les fiches sont sales. Nettoyez-les régulièrement au moyen d'un chiffon sec et doux.
<b>Il est impossible de lire certains fichiers.</b>	→ Vous avez essayé de lire des fichiers sauvegardés sous un format qui n'est pas compatible avec ce lecteur CD. (page 6)
<b>Le temps de lecture est trop court lorsque l'appareil est alimenté par des piles sèches.</b>	→ Vérifiez que vous utilisez bien des piles alcalines et non pas des piles au manganèse. (page 26) → Remplacez les piles par des piles alcalines neuves LR6 (taille AA). (page 26)
<b>L'indication « Lo batt » apparaît dans la fenêtre d'affichage. Le CD n'est pas lu.</b>	→ Remplacez les piles par des piles alcalines neuves LR6 (taille AA). (page 26)
<b>L'indication « HI dc In » apparaît dans la fenêtre d'affichage.</b>	→ Vous utilisez un adaptateur secteur de puissance nominale supérieure à celui fourni ou recommandé. Utilisez uniquement l'adaptateur secteur fourni ou le câble de batterie de la voiture recommandé dans la section « Accessoires en option ». (page 34)
<b>Le CD n'est pas reproduit ou l'indication « No disc » apparaît dans la fenêtre d'affichage lorsqu'un CD est placé dans le lecteur CD.</b>	→ Le CD est sale ou défectueux. → Vérifiez que le CD est inséré avec l'étiquette vers le haut. (page 14) → De l'humidité s'est condensée. → Mettez le lecteur CD de côté pendant quelques heures jusqu'à ce que l'humidité se soit évaporée. → Fermez correctement le couvercle du compartiment à piles. (page 26) → Assurez-vous que les piles sont insérées correctement. (page 26) → Branchez correctement l'adaptateur secteur sur une prise de courant. (page 14) → Appuyez sur ►II/ENTER* au moins une seconde après avoir branché l'adaptateur secteur. → Le CD-R/RW inséré est vierge. → Il y a un problème de qualité sur le CD-R/RW, le système d'enregistrement ou le logiciel d'application.
<b>Le voyant « HOLD » clignote dans la fenêtre d'affichage lorsque vous appuyez sur une touche et le CD n'est pas lu.</b>	→ Les touches sont verrouillées. Faites glisser le commutateur HOLD dans l'autre sens. (page 24)

\*Utilisez ►II pour la télécommande.

## Dépannage

Symptôme	Cause et/ou remèdes
<b>La lecture commence à partir du point où vous vous étiez arrêté. (fonction de reprise)</b>	→ La fonction de reprise de la lecture est activée. Pour commencer la lecture à partir de la première plage, appuyez sur ►  /ENTER* à l'arrêt jusqu'à ce que la lecture de la première plage commence ou bien ouvrez le couvercle du lecteur CD. Vous pouvez également couper toutes les sources d'alimentation, puis réinsérer les piles ou raccorder de nouveau l'adaptateur secteur. (pages 14, 15, 26)
<b>Un bruissement se fait entendre lors de la lecture du CD.</b>	→ Fermez correctement le couvercle du boîtier à piles. (page 26)
<b>Pendant la lecture d'un CD ATRAC ou MP3, le CD ne tourne pas, mais vous pouvez entendre le son normalement.</b>	→ Afin de réduire sa consommation d'énergie, le lecteur CD interrompt la rotation des CD ATRAC ou MP3 pendant la lecture. Il ne s'agit pas d'un dysfonctionnement.
<b>L'indication « NO FILE » apparaît dans la fenêtre d'affichage après avoir appuyé sur ►  /ENTER* ou lorsque le couvercle du lecteur CD est fermé.</b>	→ Le CD ne contient aucun fichier ATRAC3plus/ATRAC3/MP3. → Le disque utilisé est un CD-R/RW dont les données ont été effacées. → Le CD est souillé.
<b>Lorsque vous fermez le couvercle du lecteur CD, le CD commence à tourner.</b>	→ Le lecteur CD lit les informations contenues sur le CD. Il ne s'agit pas d'un dysfonctionnement.
<b>L'écran LCD devient difficile à voir ou ralentit.</b>	→ Vous utilisez votre lecteur CD à une température trop élevée (supérieure à 40°C/104°F) ou trop basse (inférieure à 0°C/32°F). A température ambiante, la fenêtre d'affichage reprend son état de fonctionnement normal.
<b>Il est impossible faire fonctionner le CD correctement avec la télécommande.</b>	→ Les touches du lecteur CD sont restées enfoncées par erreur.
<b>La lecture s'arrête brutalement.</b>	→ La fonction OFF TIMER a été activée. Réglez-la sur « OFF ».

\*Utilisez ►|| pour la télécommande.



# Spécifications

## Système

Système audio numérique de disque compact

## Propriétés de la diode laser

Matière : GaAlAs

Longueur d'onde :  $\lambda = 770 - 800$  nm

Durée d'émission : continue

Sortie laser : inférieure à 44,6  $\mu$ W

(Cette sortie est la valeur mesurée à une distance de 200 mm par rapport à la surface de la lentille de l'objectif du bloc de saisie optique avec 7 mm d'ouverture.)

## Conversion N-A

Commande d'axe temporel 1 bit quartz

## Réponse en fréquence

20 - 20 000 Hz  $_{-2}^{+1}$  dB (mesuré par JEITA)

## Sortie (à 4,5 V de niveau d'entrée)

Ecouteurs (miniprise stéréo)

Env. 5 mW + Env. 5 mW à 16  $\Omega$

(Env. 1,5 mW + Env. 1,5 mW à 16  $\Omega$ )\*

\*Pour les utilisateurs en Europe

## Alimentation

- Deux piles LR6 (taille AA) : 1,5 V CC  $\times$  2
- Adaptateur secteur (prise DC IN 4,5 V) : 220 V, 50 Hz (Modèle pour la Chine)  
120 V, 60 Hz (Modèle pour le Mexique)

## Autonomie des piles\*1 (durée estimée en heures)

Lorsque vous utilisez le lecteur CD sur une surface plane et stable.

Lorsque le mode SOUND sont réglés sur « OFF ».

Le temps de lecture varie en fonction de la façon dont le lecteur CD est utilisé.

## Lors de l'utilisation de deux piles alcalines LR6 (SG) Sony (fabriquées au Japon)

	G-PROTECTION	
	« G-PRO 1 »	« G-PRO 2 »
CD audio	50	45
CD ATRAC*2	85	85
CD MP3*3	65	65

\*1 Valeur mesurée par la norme JEITA (Japan Electronics and Information Technology Industries Association)

\*2 Lors d'un enregistrement à 48 kbps

\*3 Lors d'un enregistrement à 128 kbps

## Température d'utilisation

5°C - 35°C (41°F - 95°F)

## Dimensions (l/h/p) (à l'exception des pièces et commandes saillantes)

Env. 135,8  $\times$  30,7  $\times$  135,8 mm

(5  $\frac{3}{8}$   $\times$  1  $\frac{1}{4}$   $\times$  5  $\frac{3}{8}$  po.)

## Poids (accessoires non compris)

Env. 177 g (6,3 on.)

Brevets américains et internationaux sous licence de Dolby Laboratories.

La conception et les spécifications sont sujettes à modification sans préavis.

## Accessoires en option

Adaptateur secteur*	AC-E45HG
Système de haut-parleurs actifs	SRS-Z1 SRS-Z30
Câble de batterie de voiture	DCC-E345
Câble de batterie de voiture avec pack de connexion de voiture	DCC-E34CP
Pack de connexion de voiture	CPA-9C
Câble de raccordement	RK-G129 RK-G136
Écouteurs (à l'exception des clients en France)	MDR-E818LP MDR-J10

\* Les spécifications pour les adaptateurs secteur varient selon les zones géographiques. Vérifiez la tension locale et la forme de la fiche avant l'achat.

### Pour les utilisateurs en France

En cas de remplacement du casque/écouteurs, référez-vous au modèle de casques/écouteurs adaptés à votre appareil et indiqué ci-dessous.

MDR-E808LP

Il se peut que votre distributeur ne dispose pas de certains accessoires mentionnés ci-dessus. Adressez-vous à lui pour plus d'informations sur les accessoires disponibles dans votre pays/région.



<http://www.sony.net/>

Sony Corporation Printed in Malaysia



\* 2 1 8 9 1 7 1 2 1 \* (1)